

[PORTA]

# KATALÓG 2021

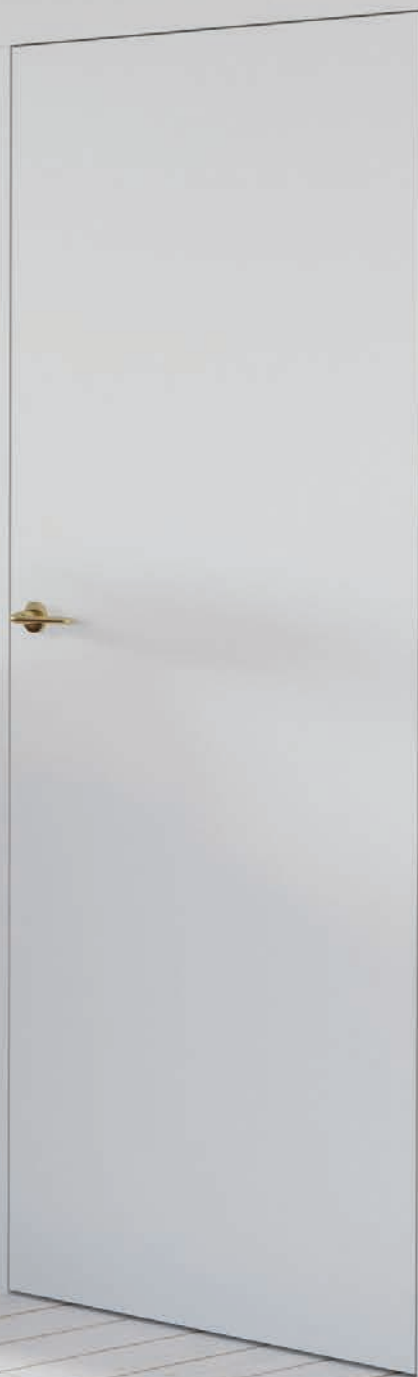

**TOP**  
KOLEKCE

**TOP**  
INVESTIČNÉ  
KOLEKCE

# ZÁLEŽÍ MI NA PLANĚTĚ ŽIJEM EKO

NA STRÁNKE  
SK.PORTADOORS.COM  
SÚ VŠETKY KATALÓGY  
VŽDY AKTUÁLNE

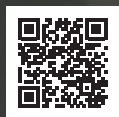

OTVOR SA S NAMI PRE EKOLÓGIU, STIAHNI  
SI KATALÓG V ELEKTRONICKEJ PODOBE.



STARÁME SA O ŽIVOTNÉ PROSTREDIE  
VYRÁBAME ZODPOVEDNE

# Obsah

## 01 INTERIÉROVÉ DVĚRE-LAKOVANÉ

|  |    |
|--|----|
| MINIMAX .....                          | 10 |
| LONDYN, WIEDEN .....                   | 12 |
| Porta ROYAL Premium .....              | 14 |
| Porta SKANDIA Premium .....            | 16 |
| Porta VECTOR Premium .....             | 18 |
| Porta FOCUS Premium .....              | 20 |
| Porta DESIRE .....                     | 22 |
| Porta GRANDE - <b>NOVÝ MODEL</b> ..... | 24 |
| Porta DUO - <b>NOVINKA</b> .....       | 26 |
| Porta HIDE .....                       | 28 |

## 02 INTERIÉROVÉ DVĚRE RÁMOVÉ S FÓLIOU

|  |    |
|--|----|
| Porta Verte HOME B .....                     | 30 |
| Porta Verte HOME C .....                     | 32 |
| Porta Verte HOME D .....                     | 34 |
| Porta Verte HOME E .....                     | 36 |
| Porta Verte HOME G .....                     | 38 |
| Porta Verte HOME H - <b>NOVINKA</b> .....    | 40 |
| Porta Verte HOME J - <b>NOVINKA</b> .....    | 42 |
| Porta Verte HOME L, N .....                  | 44 |
| Porta Verte PREMIUM A, D .....               | 46 |
| Porta Verte PREMIUM B, C .....               | 48 |
| Porta Verte PREMIUM E - <b>NOVINKA</b> ..... | 50 |
| Porta KONCEPT, SKUPINA A a B .....           | 52 |
| Porta KONCEPT, SKUPINA C .....               | 54 |
| Porta KONCEPT, SKUPINA H a K .....           | 56 |
| Porta BALANCE .....                          | 58 |
| Porta HARMONY .....                          | 60 |
| Porta INSPIRE, SKUPINA A a B .....           | 62 |
| Porta INSPIRE, SKUPINA C .....               | 64 |

## 03 INTERIÉROVÉ DVĚRE DOSKOVÉ S FÓLIOU

|                                   |    |
|-----------------------------------|----|
| Porta DECOR .....                 | 66 |
| Porta STYL .....                  | 68 |
| Porta FIT, SKUPINA C, I .....     | 70 |
| Porta FIT, SKUPINA F-H .....      | 72 |
| Porta NOVA SKUPINA 2-5 .....      | 74 |
| Porta NOVA SKUPINA 6 a 7 .....    | 76 |
| Porta LEVEL .....                 | 78 |
| Porta LINE .....                  | 80 |
| Porta CPL .....                   | 82 |
| Porta RESIST .....                | 84 |
| Porta FOCUS .....                 | 86 |
| Porta LOFT - <b>NOVINKA</b> ..... | 88 |

## 04 INTERIÉROVÉ DVĚRE S PŘÍRODNOU DÝHOU

|  |     |
|--|-----|
| Natura CLASSIC .....                   | 90  |
| Natura LINE .....                      | 92  |
| Natura VECTOR - <b>NOVINKA</b> .....   | 94  |
| Natura LOFT - <b>NOVINKA</b> .....     | 96  |
| Natura GRANDE .....                    | 98  |
| Natura IMPRESS, Natura SPACE .....     | 100 |
| Natura KONCEPT .....                   | 102 |
| MADRYT, SEVILLA - <b>NOVINKA</b> ..... | 104 |
| CORDOBA, TOLEDO .....                  | 104 |
| Villadora RETRO .....                  | 108 |
| Villadora MODERN .....                 | 110 |

## 05 DVĚRE SKLADANÉ, POSUVNÉ

|  |     |
|--|-----|
| Dvere laminé ALFA, BETA .....                      | 112 |
| Posuvný systém PORTA, ALU .....                    | 114 |
| Posuvný systém KOMPAKT, METAL .....                | 116 |
| Posuvný systém BLACK, SLIDE - <b>NOVINKA</b> ..... | 118 |
| Posuvný systém EFEKT - <b>NOVINKA</b> .....        | 121 |

## 06 TECHNICKÉ DVĚRE

|  |     |
|--|-----|
| Prehľad modelov - vchodové a technické dvere ..... | 124 |
| Akustické 27 dB, 32 dB .....                       | 126 |
| INNOVO 37 dB - <b>NOVINKA</b> .....                | 128 |
| SILENCE 37dB, EI30 .....                           | 130 |
| INNOVO 42 dB - <b>NOVINKA</b> .....                | 132 |
| Akustické 42 dB .....                              | 134 |
| PURE 57 dB - <b>NOVINKA</b> .....                  | 136 |
| Požiarne EI 30, EI 60 .....                        | 138 |
| ENDURO .....                                       | 140 |
| AQUA .....   | 142 |

## 07 VCHODOVÉ VNÚTORNÉ DVĚRE

|  |     |
|--|-----|
| AGAT, OPAL - Trieda RC 2 .....               | 144 |
| EXTREME - Trieda RC 2 - <b>NOVINKA</b> ..... | 146 |
| Steel SAFE - Trieda RC 2 a RC 3 .....        | 148 |
| KWARC - Trieda RC 2 .....                    | 150 |
| EXTREME - Bezpečnostné Trieda RC 3 .....     | 152 |
| GRANIT - Bezpečnostné Trieda C .....         | 154 |

## 08 VCHODOVÉ VONKAJŠIE DVĚRE

|  |     |
|--|-----|
| Steel SAFE i ENERGY PROTECT .....          | 156 |
| Drevené Eco POLAR, Eco POLAR PASSIVE ..... | 158 |

## 09 DVĚRE TECHNICKÉ OCEĽOVÉ

|   |     |
|---|-----|
| Dvere do hosp. miestností a pivníc .....      | 160 |
| Steel BASIC, Steel BASIC PLUS Vonkajšie ..... | 162 |
| Steel SOLID .....                             | 164 |
| Steel EI 30, EI 60 .....                      | 166 |

## 10 ZÁRUBNE

|   |     |
|---|-----|
| MINIMAX .....   | 170 |
| Porta SYSTEM, Porta SYSTEM GK .....                       | 172 |
| Porta SYSTEM ELEGANCE .....                               | 174 |
| Porta SYSTEM ELEGANCE 90 stupňov - <b>NOVINKA</b> .....   | 174 |
| Porta SYSTEM s opačnou polodrážkou - <b>NOVINKA</b> ..... | 176 |
| LEVEL .....   | 178 |
| Porta RENOVA .....  | 180 |
| Villadora RETRO, Villadora MODERN .....                   | 182 |

## 11 OCEĽOVÉ ZÁRUBNE

|  |     |
|--|-----|
| Kovová Porta SYSTEM ELEGANCE - <b>NOVINKA</b> .....        | 184 |
| Kovová Porta SYSTEM - <b>NOVINKA</b> .....                 | 184 |
| Kovová Regulovaná Bezpolodrážková - <b>NOVINKA</b> .....   | 186 |
| Regulovaná, Regulovaná PS „na hranu“ .....                 | 186 |
| Kovová Bezpolodrážková Kovová VEĽKÁ - <b>NOVINKA</b> ..... | 188 |
| Kovová Kovová MALÁ PLUS, VEĽKÁ .....                       | 188 |
| PROJEKT BIS, PROJEKT Premium .....                         | 190 |

## 12 PRÍSLUŠENSTVO, ROZMERY, DOPLNKOVÉ INFORMÁCIE

|  |     |
|--|-----|
| KLÚČKY - <b>NOVINKA</b> .....                                  | 194 |
| Závesy a zámky; Doplnkové príslušenstvo - <b>NOVINKA</b> ..... | 203 |
| Lišty a ventilácia .....                                       | 204 |
| Technické výkresy; montážne rozmery dverí .....                | 205 |
| Klasifikácia povrchových úprav Porta; vzorky farieb ...        | 216 |
| Zasklenie .....  | 225 |
| Doplnkové informácie .....                                     | 227 |

# Vlastnosti našich výrobkov

## VYSVETLENIE SYMBOLOV OPISUJÚCICH VLASTNOSTI NAŠICH VÝROBKOV



Najobľúbenejšie  
kolekcie PORTA



Produkty odporúčané pre  
použitie v investičných  
projektoch

### DIZAJN, SKLO, ZRKADLO

Môžete si vybrať rôzne varianty  
vzhľadu a stupeň priepustnosti svetla.



Vytvorte si  
svoj vlastný  
návrh dverí



Zrkadlo –  
doplnková možnosť



Prírodná dýha



Lak Premium



Lak UV

### KONŠTRUKCIA

Výberom typu konštrukcie môžete  
ovplyvniť okrem iného: odolnosť,  
stupeň stability, zvukovú izoláciu,  
termoizoláciu Vašich dverí.



Konštrukcia  
rámová



**Ochrana proti vlámaniu**  
Trieda RC 2, Trieda RC 3, Trieda C  
Odolnosť dverí proti  
neoprávnenému vniknutiu



**Ohňovzdornosť**  
EI 30, EI 60  
Schopnosť zamedziť šíreniu ohňa,  
príslušne 30 a 60 minút



**Dymotesnosť**  
Trieda Sa, S<sub>200</sub>  
Stanovuje nepriepustnosť  
dverí na prenik dymu



**Akustická izolácia**  
Rw 27 dB D<sub>1</sub>25, Rw 32 dB D<sub>1</sub>30,  
Rw 37 dB D<sub>1</sub>35, Rw 42 dB D<sub>1</sub>40  
Hodnota uvádza počet decibelov,  
ktoré sú dvere schopné stlmiť



**Odolnosť voči  
klimatickým  
podmienkam**



**Mechanická Trieda**  
Trieda 1, Trieda 2, Trieda 3, Trieda 4  
Odolnosť dverí proti zataženiu  
v závislosti od podmienok používania



**Porta KONTRAKT**  
Špecializácia na neštandardné  
objednávky



**AQUA STOP**  
Zabezpečenie spodnej hrany krídla voči  
vlhkosti technológiou TechnoPORTA



Česká norma

### ZÁRUBŇA

Zárubňa je prvok vybavenia dverí,  
ktorého správny výber je rovnako  
dôležitý ako u krídla dverí.  
Z početných typov zárubní je potrebné  
venovať pozornosť spôsobu spojenia  
roviny zárubne s krídlom.



Bezpoldrážkové



Polodrážkové



Opačná polodrážka



Projekt BIS,  
Projekt Premium



Dostupná regulácia  
zárubne



Obložky dostupné  
v rozmeroch  
60 mm, 80 mm



Modul Retro

### KRÍDLO

Vzhľad dverí môže mať rôzne funkčné  
riešenia podľa potrieb a funkcií  
miestnosti.



**Dostupné rozmery  
jednokrídlové:**  
min., 60", max., 110"



**Dostupné rozmery  
dvokrídlové:**  
min., 90", max., 220"



**Štandardná výška**  
krídla 2030



**Zvýšené**  
krídlo 2200



**Hrúbka krídla**  
je v závislosti od  
vybraného prevedenia



Posuvné krídlo



Univerzálne dvere  
pravé - ľavé

# Dávajte pozor na..

## ■ NAŠE VCHODOVÉ DVERE SÚ ODOLNÉ VOČI VLÁMANIU

Trieda odolnosti (RC 2) – úroveň odolnosti voči pokusu o vlámanie, pomocou jednoduchých nástrojov, napr. skrutkovač, klin, kliešte, kladivo.



Trieda odolnosti (RC 3) – úroveň odolnosti voči pokusu o vlámanie pomocou nástrojov, ako je napr. oceľové páčidlo, skrutkovače, mechanická vrtačka.



Trieda odolnosti (RC – Resistance Class) – úroveň odolnosti voči pokusu o vlámanie, ktorú výrobok zaisťuje.

## ■ PRED KÚPOU DVERÍ SA MUSÍTE BEZPODMIENEČNE ROZHODNÚŤ, NA KTORÚ STRANU SA BUDÚ OTVÁRAŤ



JEDNOKRÍDLOVÉ DVERE  
ĽAVÉ KRÍDLO



JEDNOKRÍDLOVÉ DVERE  
PRÁVÉ KRÍDLO



PASÍVNE KRÍDLO  
AKTÍVNE KRÍDLO  
DVOJKRÍDLOVÉ DVERE

## ■ AKO VYPOČÍTAŤ CENU DVERÍ

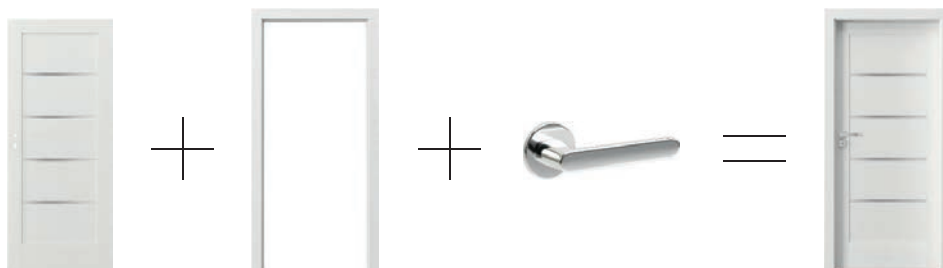

CENA KRÍDLA

CENA ZÁRUBNE

CENA KLUČKY  
+ INÝCH DOPLNKOV

CENA DVERÍ

## NOVINKY



SEVILLA pozrite str. 104



Natura LOFT pozrite str. 96

### NOVÉ RIEŠENIE

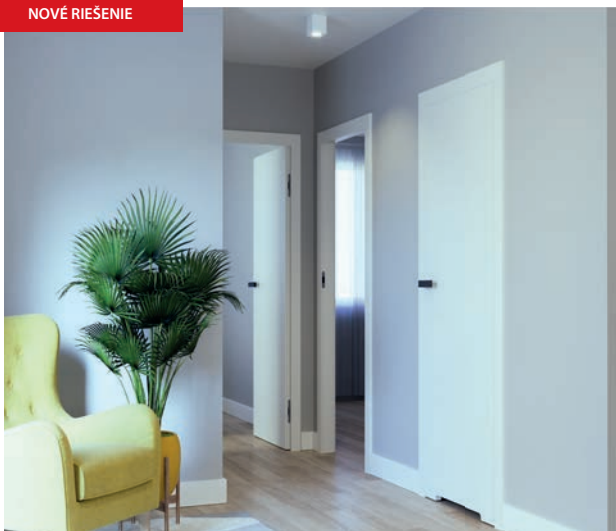

Zárubňa Porta SYSTEM s opačnou polodrážkou pozrite str. 176



Porta EFEKT pozrite str. 121

### NOVÉ RIEŠENIE

Nová výška krídiel  
220 cm vo vybraných  
kolekciách:

Porta VECTOR  
Porta DESIRE  
Natura CLASSIC  
Natura LINE  
Natura VECTOR  
Villadora MODERN

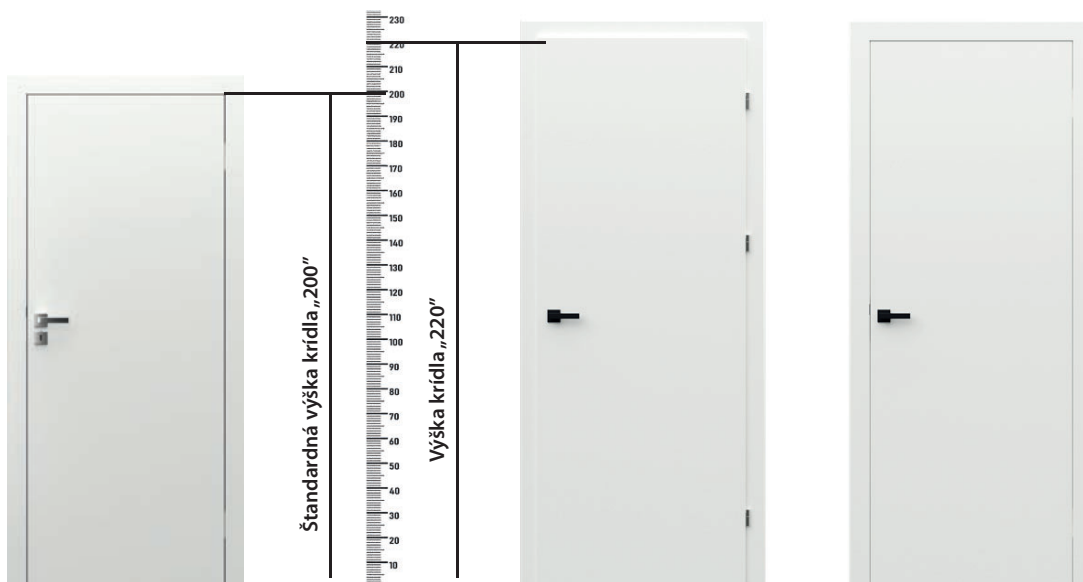

Porta SYSTEM

Porta SYSTEM ELEGANCE



EXTREME RC2 pozrite str. 146

NOVÁ FARBA - HIKORA NATURÁLNA



PURE 57 dB pozrite str. 136



INNOVO 42 dB pozrite str. 132

NOVÁ FARBA - ČIERNA



INNOVO 37 dB pozrite str. 128



Porta SYSYTEM ELEGANCE  
90 stupňov



Porta SYSYTEM  
s opačnou polodrážkou



Kovová Porta SYSTEM



Kovová Porta SYSYTEM  
ELEGANCE

# 01

## INTERIÉROVÉ DVERE

Pozývame Vás na nezvyčajnú prehliadku plnú interiérových inšpirácií.

Nie je dôležité, či hľadáš drevené dvere, ktoré Tvojmu domovu dajú teplo a útulnosť, alebo také, ktoré budú jednoduché, novodobé a dizajnové! Naša ponuka je taká bohatá a rôznorodá, že určite v nej nájdeš, čo hľadáš.







# MINIMAX



MINIMAX P, Biela



MINIMAX P, Biela

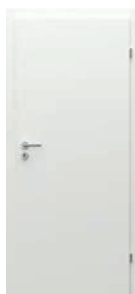

model P

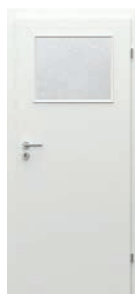

model M



model D



model L

## FAREBNOSŤ

Lak Standard ★★★★★

Biela



rámček so sklom



sklo „činčila“

## TECHNICKÉ INFORMÁCIE

### KONŠTRUKCIA KRÍDLA

Výplň tvorí „voština“ alebo dutinková drevotrieska. Rám vrátane výplne je obojstranne opláštený HDF doskou.

### PRÍSLUŠENSTVO V CENE KRÍDLA

- Tri čapové závesy štandard
- Zámok: pre dózický kľúč, WC súpravu alebo prispôbený pre cylindrickú vložku
- Sklo vzor: „činčila“ alebo matné (iba za príplatok)
- Gulatá úchytka (k posuvným dverám)

### ZÁRUBNE

#### Odporúčané polodrážkové zárubne:

- Porta SYSTEM vo fólii Portadecor str. 172
- MINIMAX vo fólii Portadecor str. 170
- KOVOVÉ str. 184-189

### POZNÁMKY

- Krídla MINIMAX sú iba v polodrážkovej verzii.
- Krídla sú dostupné vo verzii pre samostatné lakovanie v cene krídla Minimax biela.
- Výplň „dutinková doska“ a plná doska sú pripravené na skrátenie v štandarde.
- Rozmer „110“ je dostupný iba s výplňou „dutinková drevotrieska“. Rozmery zasklenia ako pri rozmere „100“.

- Možnosť ľubovoľného zostavenia rozmerov krídel pri dvojkřídlových dverách. Pasívne krídlo (bočný panel) v rozmeroch „30“, „40“, „50“ iba v plnej verzii. Na dvojkřídlových dverách bezpolodrážkových sa musí objednať aktívne a pasívne krídlo.
- Dvojkřídlo nie je dostupné s magnetickým zámkom.
- Rozmery „80“ a „90“ v investičnej norme (svetlý rozmer otvoru 800, 900 mm) dostupný ako štandard – bez príplatku.

### ZA PRÍPLATOK

- rozmer „100“, „110“
- výplň dutinková drevotrieska
- mriežka, ventilačné otvory alebo ventilačný výrez
- magnetický zámok
- príprava na skrátenie dverí (maximálne 60 mm)
- výstuž pre samozatvárač
- guľaté okienko – z nehrdzavejúcej ocele
- hákový zámok s bočnými úchytkami (posuvné dvere)
- krytky na závesy štandard (komplet na jeden kus)
- tvrdené matné sklo – model M
- tvrdené matné sklo – model D
- tvrdené matné sklo – model L
- kľučka s kovaním

(str. 194)

# LONDÝN, VIEDEŇ



VIEDEŇ B, Biela



Viedeň P, Biela



LONDÝN P



LONDÝN O



LONDÝN B



LONDÝN C



VIEDEŇ P



VIEDEŇ O



VIEDEŇ B



VIEDEŇ C

## FAREBNOSŤ

Lak Standard ★★★★★



LONDÝN, VIEDĚŇ  
štruktúra dreva

## TECHNICKÉ INFORMÁCIE

### KONŠTRUKCIA KRÍDLA

Stabilizačná výplň je obojstranne obložená profilovanou HDF doskou.

### PRÍSLUŠENSTVO V CENE KRÍDLA

- Tri čapové závesy štandard
- Zámok: pre dózický kľúč, WC súpravu alebo prispôbený pre cylindrickú vložku
- Sklo vzor: „čínčila“
- Gulatá úchytka (k posuvným dverám)

### ZÁRUBNE

#### Odporúčané polodrážkové zárubne:

- Porta SYSTEM vo fólii Portadecor str. 172
- MINIMAX vo fólii Portadecor str. 170
- KOVOVÉ str. 184-189

### POZNÁMKY

- Možnosť ľubovoľnej kombinácie rozmerov krídiel u dvojkrídlových dverí.
- Odporúčame kľučku a kovanie Royal, viď str. 195.
- Dvojkrídlové dvere nie sú dostupné s magnetickým zámkom.
- V súvislosti s použitím rôznych materiálov môže vystupovať nie veľký rozdiel odtieňu medzi krídlom a rámčekom.

### ZA PRÍPLATOK

- ventilačné otvory alebo ventilačný výrez
- príprava na skrátenie dverí (maximálne 60 mm)
- magnetický zámok
- výstuž pre samozatvárač (sú potrebné 3 pánty)
- hákový zámok s bočnými úchytkami (posuvné dvere)
- krytky na závesy štandard (komplet na jeden kus)
- kľučka s kovaním

(str. 194)

# Porta ROYAL Premium



Porta ROYAL Premium A, Biela



Porta ROYAL Premium A, Biela



model P



model A

## FAREBNOSŤ

Lak Premium ★★★★★☆

Biela



ideálne hladký povrch

## TECHNICKÉ INFORMÁCIE

### KONŠTRUKCIA KRÍDLA

Stabilizačná výplň (iba za príplatok) je obojstranne obložená profilovanou HDF doskou.

### PRÍSLUŠENSTVO V CENE KRÍDLA

- Tri čapové závesy štandard
- Zámok: pre dózický kľúč, WC súpravu alebo prispôbený pre cylindrickú vložku
- Matné sklo
- Gulatá úchytka (k posuvným dverám)

### ZÁRUBNE

#### Odporúčané polodrážkové zárubne:

- Porta SYSTEM vo fólií Premium str. 172
- MINIMAX vo fólií Premium str. 170
- KOVOVÉ str. 184-189

#### Odporúčané bezpodrážkové zárubne:

- Porta SYSTEM ELEGANCE vo fólií Premium str. 174
- Porta SYSTEM ELEGANCE 90 stupňov vo fólií Premium str. 174
- LEVEL vo fólií Premium str. 178

### POZNÁMKY

- Možnosť ľubovoľnej kombinácie rozmerov krídiel u dvojkrídlových dverí.
- Odporúčame kľučku a kovania Royal, pozri str. 195.
- Dvojkrídlové dvere nie sú dostupné s magnetickým zámkom.
- Pri možnosti „zosilnenie pre samozatvárač“ sú potrebné 3 pánty.
- V súvislosti s použitím rôznych materiálov môže vystupovať nie veľký rozdiel odtieňu medzi krídlom a rámečkmi.

### ZA PRÍPLATOK

- ventilačné otvory alebo ventilačný výrez
- výplň z drevotriekovej dosky plná
- príprava na skrátenie dverí (maximálne 60 mm)
- magnetický zámok
- pánty 3D zlaté (príplatok k cene zárubne)
- tretí pánt 3D strieborný (príplatok k cene zárubne)
- tretí pánt 3D zlatý (príplatok k cene zárubne)
- výstuž pre samozatvárač (sú potrebné 3 pánty)
- hákový zámok s bočnými úchytkami (posuvné dvere)
- krytky na závesy štandard (komplet na jeden kus)
- úchyt pre posuvné dvere
- kľučka s kovaním

(str. 194)

# Porta SKANDIA Premium



ODPORÚČAME

Čistá jednoduchosť v škandinávskom štýle.

Porta SKANDIA Premium A.0, Biela



Porta SKANDIA Premium A.0, Biela



model A.0



model B.0

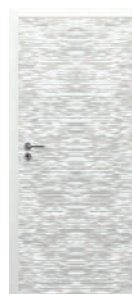

model R.0



## FAREBNOSŤ

Lak Premium ★★★★★☆

Biela



reliéf, model R.0



ideálne hladký povrch  
model A.0, B.0

## TECHNICKÉ INFORMÁCIE

### KONŠTRUKCIA KRÍDLA

Stabilizačná výplň (iba za príplatok) je obojstranne obložená profilovanou HDF doskou.

### PRÍSLUŠENSTVO V CENE KRÍDLA

- Tri čapové závesy štandard
- Zámok: pre dózický kľúč, WC súpravu alebo prispôbený pre cylindrickú vložku
- Guľatá úchytka (k posuvným dverám)

### ZÁRUBNE

#### Odporúčané polodrážkové zárubne:

- Porta SYSTEM vo fólií Premium str. 172
- MINIMAX vo fólií Premium str. 170
- KOVOVÉ str. 184-189

#### Odporúčané bezpodrážkové zárubne:

- Porta SYSTEM ELEGANCE vo fólií Premium str. 174
- Porta SYSTEM ELEGANCE 90 stupňov vo fólií Premium str. 174
- LEVEL vo fólií Premium str. 178

### POZNÁMKY

- Možnosť ľubovoľnej kombinácie rozmerov krídiel u dvojkrídlových dverí.
- Dvojkrídlové dvere nie sú dostupné s magnetickým zámkom.

### ZA PRÍPLATOK

- ventilačné otvory alebo ventilačný výrez
- výplň dutinková drevotrieska (model R.0) alebo plné (model A.0, B.0)
- Príprava na skrátenie dverí (maximálne 60 mm)
- pánty 3D zlaté (príplatok k cene zárubne)
- tretí pánt 3D strieborný (príplatok k cene zárubne)
- tretí pánt 3D zlatý (príplatok k cene zárubne)
- výstuž pre samozatvárač (sú potrebné 3 pánty)
- magnetický zámok
- hákový zámok s bočnými úchytkami (posuvné dvere)
- úchyt pre posuvné dvere
- krytky na závesy štandard (komplet na jeden kus)
- kľučka s kovaním

(str. 194)

# Porta VECTOR Premium

**TOP**  
KOLEKČIE



Porta VECTOR Premium E, Biela



LAK  
PREMIUM



VYSOKÁ  
ODOLNOSŤ



Porta VECTOR Premium V, Biela



VECTOR T



VECTOR A



VECTOR B



VECTOR C



VECTOR E



VECTOR U



VECTOR V



VECTOR W



## FAREBNOSŤ

### Lak Premium ★★★★★☆



### Akrylová farba UV ★★★★★☆



Nechajte pracovať fantáziu! Máte nápad na vlastný model? Môžete si nechať urobiť ľubovoľné frézovanie s Porta KONTRAKT, podrobnosti týkajúce sa neštandardných objednávok, pozrite str. 230.

### VEZMITE PROSÍM NA VEDOMIE

Akrylová farba UV je vysoko odolná voči:

- špiny (káva, alkohol, mastnota),
- odozem,
- škrabancom,
- nárazom.

**Garancia farebnej stálosti pre mnoho rokov.**  
**Pre krídlo, odporúčame zárubne v akrylovej UV farbe.**



Prezrite si kolekciu Porta VECTOR:  
[www.porta.com.pl/dm/portavector.wmv](http://www.porta.com.pl/dm/portavector.wmv)



detail frézovania

### VEZMITE PROSÍM NA VEDOMIE

Ak hľadáte presklené dvere, ktoré sa hodia do tejto kolekcie, pozrite si aj kolekciu Porta FOCUS Premium na str. 20

## TECHNICKÉ INFORMÁCIE

### KONŠTRUKCIA KRÍDLA

Výplň tvorí „voština“ alebo dutinková drevotrieska (iba za príplatok). Celok je obložený HDF doskou.

### PRÍSLUŠENSTVO V CENE KRÍDLA

- Tri čapové závesy štandard
- Zámok: pre dózický kľúč, WC súpravu alebo prispôbený pre cylindrickú vložku
- Gulatá úchytká (k posuvným dverám)

### ZÁRUBNE

#### Odporúčané polodrážkové zárubne:

- Porta SYSTEM s fóliou Premium alebo v akrylovej UV farbe str. 172
- MINIMAX s fóliou Premium alebo v akrylovej UV farbe str. 170

#### Odporúčané bezpodrážkové zárubne:

- Porta SYSTEM ELEGANCE s fóliou Premium alebo v akrylovej UV farbe str. 174
- Porta SYSTEM ELEGANCE 90 stupňovo vo fólii Premium alebo v akrylovej UV farbe str. 174
- LEVEL s fóliou Premium alebo v akrylovej UV farbe str. 178

### POZNÁMKY

- Možnosť ľubovoľnej kombinácie rozmerov krídiel u dvojkrídlových dverí. Pasívne krídlo (bočný panel) v rozmeroch „30“, „40“, „50“ bez frézovania.
- Dvojkrídlové dvere nie sú dostupné s magnetickým zámkom.

### ZA PRÍPLATOK

- rozmer „100“
- výplň dutinková drevotrieska
- krídlo výška 220
- ventilačné otvory alebo ventilačný výrez
- Príprava na skrátenie dverí (maximálne 60 mm)
- pánty 3D zlaté (príplatok k cene zárubne)
- tretí pánt 3D strieborný (príplatok k cene zárubne)
- tretí pánt 3D zlatý (príplatok k cene zárubne)
- magnetický zámok
- výstuž pre samozatvárač (sú potrebné 3 pánty)
- hákový zámok s bočnými úchytkami (posuvné dvere)
- úchyt pre posuvné dvere
- krytky na závesy štandard (komplet na jeden kus)
- kľučka s kovaním

# Porta FOCUS Premium

TOP  
KOLEKCIE



Porta FOCUS Premium 4.A, Biela



LAK  
PREMIUM



VYSOKÁ  
ODOLNOSŤ



Porta FOCUS Premium 4.A, Biela



model 5.A



model 5.B



model 5.C



model 4.A



model 4.B



model 4.C



Porta VECTOR  
model E  
pozri str. 18



model 4.D



model 4.E

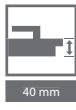

## FAREBNOSŤ

### Lak Premium ★★★★★☆



### Akrylová farba UV ★★★★★☆



### VEZMITE PROSÍM NA VEDOMIE

Akrylová farba UV je vysoko odolná voči:

- špiny (káva, alkohol, mastnota),
- oškvabancom,
- nárazom.

**Garancia farebnej stálosti pre mnoho rokov.**

**Pre krídlo, odporúčame zárubne v akrylovej UV farbe.**



detail frézovania model 4.D



spojenie so sklom „na hranu“

### VEZMITE PROSÍM NA VEDOMIE

Ak hľadáte presklené dvere, ktoré sa hodia do tejto kolekcie, pozrite si aj kolekciu Porta FOCUS Premium na str. 20

## TECHNICKÉ INFORMÁCIE

### KONŠTRUKCIA KRÍDLA

Výplň tvorí „voština“ alebo dutinková drevotrieska v ráme zhotovenom z lepeného ihličnatého dreva zosilnenom vnútorným pleglejkovým rámom (iba za príplatok). Celok je obložený HDF doskou. Vzory sú zasklené matným tvrdým sklom s hrúbkou 8 mm, ktoré predstavuje konštrukčný prvok krídla.

### PRÍSLUŠENSTVO V CENE KRÍDLA

- Tri čapové závesy štandard
- Tri závesy v krídle s rozmerom „100“
- Zámok: pre dózický kľúč, WC súpravu alebo prispôbosený pre cylindrickú vložku
- Matné tvrdené sklo o gr. 8 mm
- Gulatá úchytka (k posuvným dverám)

### ZÁRUBNE

#### Odporúčané polodrážkové zárubne:

- Porta SYSTEM s fóliou Premium alebo v akrylovej UV farbe str. 172
- MINIMAX s fóliou Premium alebo v akrylovej UV farbe str. 170

#### Odporúčané bezpolodrážkové zárubne:

- Porta SYSTEM ELEGANCE s fóliou Premium alebo v akrylovej UV farbe str. 174
- Porta SYSTEM ELEGANCE 90 stupňovo vo fólii Premium alebo v akrylovej UV farbe str. 174
- LEVEL s fóliou Premium alebo v akrylovej UV farbe str. 178

### POZNÁMKY

- Možnosť ľubovoľnej kombinácie rozmerov krídiel u dvojkrídlových dverí. Pri dvojkrídlových bezpolodrážkových dverách je nutné objednávať krídlo aktívne a pasívne.
- Model 4.B je dostupný iba s výplňou „dutinková drevotrieska“ bez doplnkového doplatku.
- **Stály rozmer zasklenia, model 4.A.**
- Dvojkrídlo nie je dostupné s magnetickým zámkom.
- V zasklených modeloch je ventilačný výrez dostupný iba v poľskej norme.

### ZA PRÍPLATOK

- rozmer „100“
- výplň dutinková drevotrieska
- ventilačný výrez
- príprava na skrátenie - modely skupiny 5 (maximálne 60 mm)
- pánty 3D zlaté (príplatok k cene zárubne)
- tretí pánt 3D strieborný (príplatok k cene zárubne)
- tretí pánt 3D zlatý (príplatok k cene zárubne)
- magnetický zámok
- hákový zámok s bočnými úchytami (posuvné dvere)
- úchyt pre posuvné dvere
- krytky na závesy štandard (komplet na jeden kus)
- kľučka s kovaním

(str. 194)

# Porta DESIRE UV



Porta DESIRE 2, Biela

**UV**  
VYSOKÁ  
ODOLNOSŤ



Porta DESIRE 3, Biela s čiernou intarziou



model 1



model 2

model 3  
čierne intarziemodel 4  
čierne intarziemodel 3  
strieborné  
intarziemodel 4  
strieborné  
intarzie

## FAREBNOSŤ

Akrylová farba UV ★★★★★☆



### VEZMITE PROSÍM NA VEDOMIE

Akrylová farba UV je vysoko odolná voči:

- špine (káva, alkohol, mastnota),
- oderom,
- škrabancom,
- nárazom.

**Garancia farebnej stálosti pre mnoho rokov.**

**Pre krídlo, odporúčame zárubne v akrylovej UV farbe.**



frézovanie model 2



interzia čierna, model 3  
dostupné sú taktiež strieborné  
intarzie

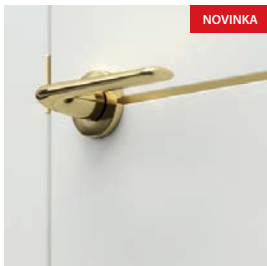

zlatá intarzia, model 3

## TECHNICKÉ INFORMÁCIE

### KONŠTRUKCIA KRÍDLA

Výplň je dutinková drevotrieska v ráme z lepeného ihličnatého dreva. Rám vrátane výplňe je obojstranne opláštený HDF doskou. **Saténovo hladký lakovaný povrch vzniká vďaka technike lakovania UV.** Model 3 a 4 je s intarziami (strieborné intarzie).

### PRÍSLUŠENSTVO V CENE KRÍDLA

- Tri závesy čapové štandard
- Zámok s čelom strieborný alebo zlatý lesk: pre dózický kľúč, pre WC sadu alebo prispôbený pre cylindrickú vložku
- Príprava na skrátenie dverí, maximálne 60 mm

### ZÁRUBNE

#### Odporúčané polodrážkové zárubne:

- Porta SYSTEM s fóliou Premium alebo v akrylovej UV farbe str. 172
- MINIMAX s fóliou Premium alebo v akrylovej UV farbe str. 170

#### Odporúčané bezpolodrážkové zárubne:

- Porta SYSTEM ELEGANCE s fóliou Premium alebo v akrylovej UV farbe str. 174
- Porta SYSTEM ELEGANCE 90 stupňov vo fólii Premium alebo v akrylovej UV farbe str. 174
- LEVEL s fóliou Premium alebo v akrylovej UV farbe str. 178

### POZNÁMKY

- Možnosť ľubovoľnej kombinácie rozmerov krídiel u dvojkrídlových dverí.
- Dvojkrídlové dvere nie sú dostupné s magnetickým zámkom.
- Výška „2200“ realizácia oddelením KONTRAKT pozri str. 230.
- Polodrážkové dvere sú vybavené 3, bezpolodrážkové pántmi D - pánty sú balené so zárubňou.

### ZA PRÍPLATOK

- rozmer „100“
- strieborné
- ventilačný podrez
- pánty 3D zlaté (príplatok k cene zárubne)
- tretí pánt 3D strieborný (príplatok k cene zárubne)
- tretí pánt 3D zlatý (príplatok k cene zárubne)
- magnetický zámok
- hákový zámok s bočnými úchytami (posuvné dvere)
- úchyt pre posuvné dvere
- kľučka s kovaním

(str. 194)

# Porta GRANDE UV

TOP  
KOLEKCE



Porta GRANDE G.4, Biela

## ODPORUČAME

Zrkadlo je ideálnym riešením pre malé byty. Opticky zväčšuje a presvetľuje priestor.

UV

VYSOKÁ  
ODOLNOSŤ



Porta GRANDE G.4, Biela



model G.0



model G.4



model F.0  
s dekoračnými  
lišťami z dubo-  
vého masívu



model A.0



model A.1



model A.1  
so zrkadlom



model C.0



model B.0



model B.1



model B.3



model D.0

Viac modelov  
z tejto kolekcie  
[nájdeš na stránke](#)





## FAREBNOSŤ

### Akrylová farba UV ★★★★★☆



#### VEZMITE PROSÍM NA VEDOMIE

Akrylová farba UV je vysoko odolná voči:

- špine (káva, alkohol, masť),
- oškrabancami,
- škrabancami,
- nárazom.

**Garancia farebnej stálosti pre mnoho rokov.**  
**Pre krídlo, odporúčame zárubne v akrylovej UV farbe.**

## FAREBNOSŤ PANELA

### Masívny Dub ★★★★★☆



### Prírodná dýha Dub ★★★★★☆



### Fólia Portaperfect 3D ★★★★★☆

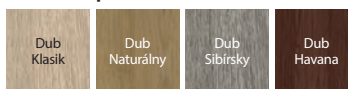

### Kartáčovaný hliník

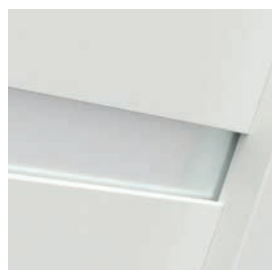

Presklenie v modeli G.4, sklo zapustené vzhľadom k povrchu krídla

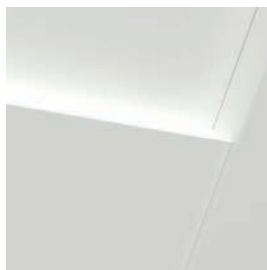

plochý panel

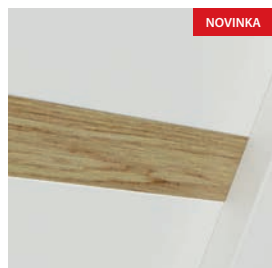

dekoratívna lišta z dubového masívu v modeli F.0, lícujuca s povrchom panelov krídla, horizontálny smer letokruhov

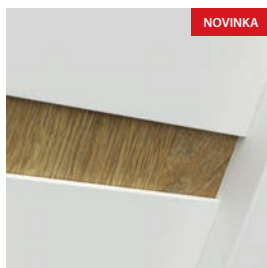

dekoratívna lišta vo fólii Portaperfect Dub Naturálny v modeli G.0, zapustená vzhľadom k povrchu krídla, vertikálny smer letokruhov (za príplatok)



dekoratívna lišta v hliníkovej kartáčovanej fólii v modeli G.0, zapustená vzhľadom k povrchu krídla, vertikálny smer (za príplatok)

## TECHNICKÉ INFORMÁCIE

### KONŠTRUKCIA KRÍDLA

**Saténovo hladký lakovaný povrch vzniká vďaka technike lakovania UV.**

Model A.1 je možné objednať so zrkadlom z jednej, alebo oboch strán. Pri výbere krídla so zrkadlom z jednej strany sa z druhej strany nachádza doska. Možnosť výberu dekoratívnych lišt z dubového masívu lícujuúcich s povrchom krídla (model F), alebo lišt v syntetickej, kartáčovanej hliníkovej fólii, v prírodnej dýhe zapustených vzhľadom k povrchu krídla.

### PRÍSLUŠENSTVO V CENE KRÍDLA

- Tri závesy čapové štandard
- Zámok s čelom strieborný alebo zlatý lesk: pre dózický kľúč, pre WC sadu alebo prispôbený pre cylindrickú vložku
- Matné tvrdené sklo
- Gulatá úchytka (k posuvným dverám)
- Príprava na skrátenie dverí, maximálne 60 mm

### ZÁRUBNE

**Odporúčané polodrážkové zárubne:**

- Porta SYSTEM v akrylovej UV farbe str. 172
- MINIMAX v akrylovej UV farbe str. 170

**Odporúčané bezpodrážkové zárubne:**

- Porta SYSTEM ELEGANCE v akrylovej UV farbe str. 174
- Porta SYSTEM ELEGANCE 90 stupňov v akrylovej UV farbe str. 174
- LEVEL v akrylovej UV farbe str. 178

**Odporúčané bezpodrážkové zárubne: s Opačnou polodrážkou:**

- Porta SYSTEM s Opačnou polodrážkou v akrylovej UV farbe str. 176

### POZNÁMKY

- Možnosť ľubovoľnej kombinácie rozmerov krídiel u dvojkrídlových dverí.
- Polodrážkové dvere sú vybavené 3 pántmi, bezpodrážkové pántmi 3D - pánty sú balené so zárubňou
- Dvojkrídlové dvere nie sú dostupné s magnetickým zámkom.

### ZA PRÍPLATOK

- dekoratívna lišta vo fólii Portaperfect (model G)
- dekoratívna lišta v kartáčovanej hliníkovej fólii (model G)
- dekoratívna lišta v prírodnej dýhe (model F)
- rozmer „100“
- ventilačný výrez
- pánty 3D zlaté (príplatok k cene zárubne)
- tretí pánt 3D strieborný (príplatok k cene zárubne)
- tretí pánt 3D zlatý (príplatok k cene zárubne)
- magnetický zámok
- zrkadlo na jednu stranu
- zrkadlo na obe strany
- hákový zámok s bočnými úchytkami (posuvné dvere)
- úchyt pre posuvné dvere
- kľučka s kovaním

# Porta DUO



Porta DUO 4.0, Biela, Lak UV s Dubom Naturálnym

## ODPORÚČAME

Spojenie bielej s vertikálnym panelom v prírodnej dýhe alebo syntetickom povrchu je nadčasová a veľmi efektívna aranžácia, ktorá sa skvele hodí ako do domu tak aj v verejných priestoroch bez vzhľadu na štýl, v akom je priestor zariadený.

**UV**  
VYSOKÁ  
ODOLNOSŤ

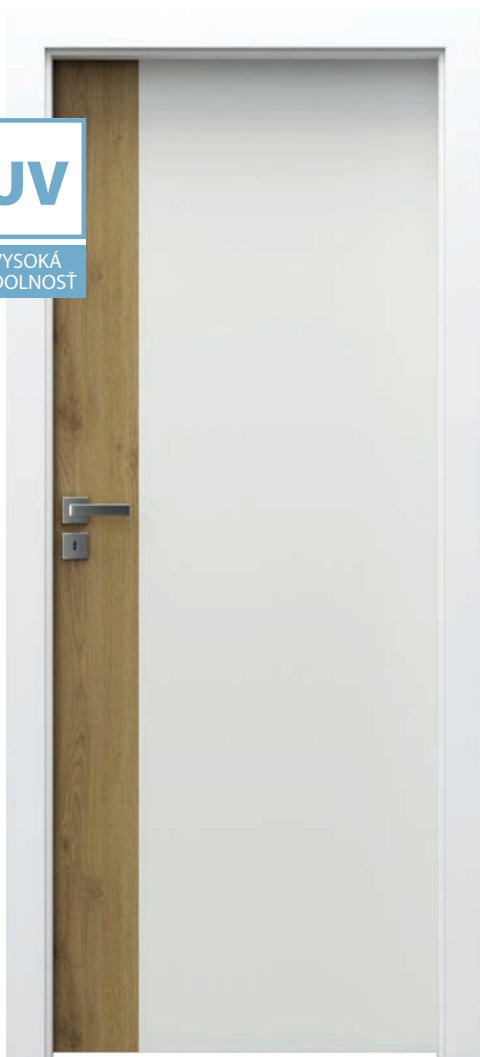

Porta DUO 4.0, Biela Lak UV s Dubom Naturálnym



model 4.0



model 4.A  
so sklom



model 4.0



model 4.A  
so sklom



## FAREBNOSŤ

### Akrylová farba UV ★★★★★☆



## FAREBNOSŤ PANELA

### Fólia Portadecor ★★★★★☆



### Prírodná dýha Dub ★★★★★☆



### Fólia Portaperfect 3D ★★★★★☆



### Prírodná dýha Dub Satin ★★★★★☆



### Prírodná dýha Select ★★★★★☆



### VEZMITE PROSÍM NA VEDOMIE

Akrylová farba UV je vysoko odolná voči:

- špine (káva, alkohol, masť),
- oďom,
- škrabancom,
- nárazom.

**Garancia farebnej stálosti pre mnoho rokov.**

**Pre krídlo, odporúčame zárubne v akrylovej UV farbe.**



spojenie sklom

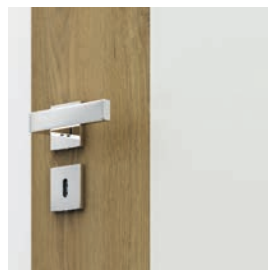

spojenie panelov

## TECHNICKÉ INFORMÁCIE

### KONŠTRUKCIA KRÍDLA

Krídlo sa skladá z: hlavného širokého lakovaného panelu a bočného panelu pokrytého prírodnou dýhou alebo syntetickou fóliou. Presklený vzor s kaleným sklom hrúbky 8mm, ktoré je konštrukčným prvkom krídla. Biela lakovaná časť - hladký povrch lakovanej plochy je dosiahnutá vďaka UV technológii lakovania. Časť pokrytá prírodnou dýhou je zabezpečená ekologickými vodnými lakmi vytvrdenými UV technológiou (polomat).

### PRÍSLUŠENSTVO V CENE KRÍDLA

- Bezpolodrážkové pánty 3D, dva alebo tri (za príplatok)
- Záмок s čelom strieborná lesklá alebo zlatá lesklá: na obyčajný kľúč, WC záмок, alebo s prípravou pre patentovú vložku.
- Príprava na skrútenie, model 4.0 maximálne 60 mm
- Kalené sklo hrúbky o gr. 8 mm

### ZÁRUBNE

- Porta SYSTEM ELEGANCE v Akrylovej Farbe UV alebo farbe panelu str. 174
- Porta SYSTEM ELEGANCE 90 stupňov v akrylovej UV farbe str. 174
- LEVEL v Akrylovej Farbe UV str. 178

### POZNÁMKY

- Možnosť ľubovoľnej kombinácie rozmerov krídiel u dvojkrídlových dverí. Pri dvojkrídlových dverách je potrebné objednávať aktívne a pasívne krídlo.
- Dvojkrídlové dvere nie sú dostupné s magnetickým zámkom.
- Stály rozmer skla, model 4.A.
- V presklenom modeli ventilačný podrez výlučne v Poľskej technickej norme.

### ZA PRÍPLATOK

- rozmer „100“
- ventilačný podrez
- pánty 3D zlaté (príplatok k cene zárubne)
- tretí pánt 3D strieborný (príplatok k cene zárubne)
- tretí pánt 3D zlatý (príplatok k cene zárubne)
- magnetický záмок
- kľučka s kovaním

(str. 194)

# Porta HIDE

**TOP**  
KOLEKČIE



## ODPORÚČAME

Dvere Porta HIDE sú nová kolekcia otvárajúca nové perspektívy aranžácie interiérov využívajúc možnosti ukrytia zárubne a zároveň namaľovania krídla do farby stien.

Porta HIDE, 1.1



Porta HIDE, 1.1, Biela



model 1.1



## FAREBNOSŤ

Lak Premium ★★★★★☆



Základná farba  
/ pre svojpomocné maľovanie a tapetovanie



Bezfalcové štandard (otváranie von) - pravé dvere



Opačný falc (otváranie do vnútra) - ľavé dvere

## TECHNICKÉ INFORMÁCIE

### KONŠTRUKCIA KRÍDLA

Bezfalcové krídlo (otváranie von) alebo s opačným falcem (otváranie do vnútra).  
Výplň „voština“ alebo dutinková drevotrieska (za príplatok). Povrch HDF doska.  
Krídlo je dostupné v dvoch prevedeniach:

- Krídlo s „primerom“ pripravené na maľovanie alebo tapetovanie.  
Hrany krídla sú olepené natierateľnou páskou.
- Krídla s povrchom Lak Premium Biela

### ZÁRUBNE

Ukrytá hliníková zárubňa pripravená na maľovanie farbou na steny.  
Určená pre krídla hrúbky 40 mm.  
Montáž do murovanej alebo sádkartónovej steny.  
Rozmery pozri str. 210, Tabuľka 6.

### V KOMPLETE DVERÍ

- Krídlo
- Dva závesy 3D
- Tri závesy 3D v prípade výplne dutinkovou drevotrieskou
- Magnetický zámok na obvyčajný kľúč, WC zámok alebo príprava pre patentovú vložku
- Ukrytú hliníkovú zárubňu

### POZNÁMKY

- Záves 3D - určený pre koleciu Porta HIDE

### ZA PRÍPLATOK

- ventilačný podrez
- automatický padací prah (v krídle)
- výplň dutinková drevotrieska
- kľučka s kovaním

(str. 194)

# Porta Verte HOME, skupina B



Porta Verte HOME B.5, Wenge White



Porta Verte HOME B.0, Wenge White



model B.1



model B.2



model B.5

Viac modelov  
z tejto kolekcie  
[nájdeš na stránke](#)





## FAREBNOSŤ

## Fólia Portadecor ★★★★★☆



## Fólia Portasynchro 3D ★★★★★☆

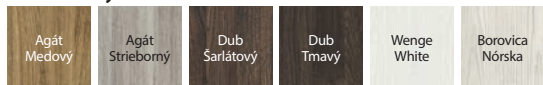

## Fólia Premium ★★★★★☆



## Fólia Portaperfect 3D ★★★★★☆



## Portalamino ★★★★★☆

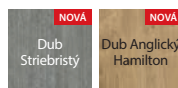

doska v modeli B.0



matné sklo s priesvitnými páskami v modeli B.5

## TECHNICKÉ INFORMÁCIE

## KONŠTRUKCIA KRÍDLA

Krídla sa v závislosti od vzoru skladajú z horizontálnych rámov a dosiek a tiež z matných skiel vyrobených z tvrdeného skla. Matné sklá s hrúbkou 4 mm.

## PRÍSLUŠENSTVO V CENE KRÍDLA

- Zámok dostupný v troch variantoch: pre dózický kľúč, pre WC súpravu alebo prispôbosený pre cylindrickú vložku
- Tri čapové závesy štandard
- Tvrdené matné sklo
- Príprava na skrátenie dverí, maximálne 60 mm
- Gulatá úchytka (k posuvným dverám)

## ZÁRUBNE

## Odporúčané polodrážkové zárubne:

- Porta SYSTEM str. 172
- MINIMAX str. 170
- KOVOVÉ str. 184-189

## Odporúčané bezpodrážkové zárubne:

- Porta SYSTEM ELEGANCE str. 174
- Porta SYSTEM ELEGANCE 90 stupňov vo fólii Premium str. 174
- LEVEL str. 178

## POZNÁMKY

- Možnosť ľubovoľnej kombinácie rozmerov krídiel u dvojkrídlových dverí. Pri dvojkrídlových bezpodrážkových dverách je nutné objednať krídlo aktívne a pasívne.
- Dvojkrídlové dvere nie sú dostupné s magnetickým zámkom.

## ZA PRÍPLATOK

- rozmer „100“
- ventilačné otvory alebo ventilačný výrez
- pánty 3D zlaté (príplatok k cene zárubne)
- tretí pánt 3D strieborný (príplatok k cene zárubne)
- tretí pánt 3D zlatý (príplatok k cene zárubne)
- magnetický zámok
- hákový zámok s bočnými úchytami (posuvné dvere)
- úchyt pre posuvné dvere
- krytky na závesy štandard (komplet na jeden kus)
- kľučka s kovaním

(str. 194)

# Porta Verte HOME, skupina C

TOP  
KOLEKCE



Porta Verte HOME C.5, Dub Šarlátový



Porta Verte HOME C.5, Dub Šarlátový



model C.0



model C.1



model C.2



model C.3



model C.4



model C.5



model C.0  
Intarzie



model C.5  
Intarzie

Viac modelov  
z tejto kolekcie  
[nájdeš na stránke](#)







## FAREBNOSŤ

## Fólia Portadecor ★★★★★☆

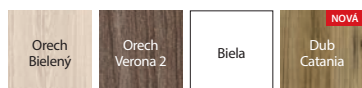

## Fólia Portasynchro 3D ★★★★★☆

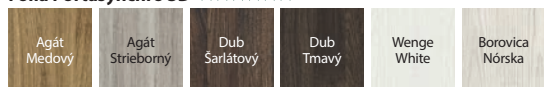

## Fólia Premium ★★★★★☆



## Fólia Portaperfect 3D ★★★★★☆



## Portalamino ★★★★★☆



Intarzie vo farbe hlinik



matné tvrdené sklo

## TECHNICKÉ INFORMÁCIE

## KONŠTRUKCIA KRÍDLA

Krídla sa v závislosti od vzoru skladajú z horizontálnych rámov a dosiek a tiež z matných skiel vyrobených z tvrdého skla. Matné sklá s hrúbkou 4 mm.

## PRÍSLUŠENSTVO V CENE KRÍDLA

- Zámok dostupný v troch variantoch: pre dózický kľúč, pre WC súpravu alebo prispôsobený pre cylindrickú vložku
- Tri čapové závesy štandard
- Tvrdé matné sklo
- Príprava na skrátenie dverí, maximálne 30 mm
- Gulatá úchytka (k posuvným dverám)

## ZÁRUBNE

## Odporúčané polodrážkové zárubne:

- Porta SYSTEM str. 172
- MINIMAX str. 170
- KOVOVÉ str. 184-189

## Odporúčané bezpodrážkové zárubne:

- Porta SYSTEM ELEGANCE str. 174
- Porta SYSTEM ELEGANCE 90 stupňov vo fólii Premium str. 174
- LEVEL str. 178

## POZNÁMKY

- Možnosť ľubovoľnej kombinácie rozmerov krídiel u dvojkrídlových dverí. Pri dvojkrídlových bezpodrážkových dverách je nutné objednávať krídlo aktívne a pasívne.
- Dvojkrídlové dvere nie sú dostupné s magnetickým zámkom.

## ZA PRÍPLATOK

- rozmer „100“
- ventilačné otvory alebo ventilačný výrez
- pánty 3D zlaté (príplatok k cene zárubne)
- tretí pánt 3D strieborný (príplatok k cene zárubne)
- tretí pánt 3D zlatý (príplatok k cene zárubne)
- magnetický zámok
- hákový zámok s bočnými úchytkami (posuvné dvere)
- úchyt pre posuvné dvere
- krytky na závesy štandard (komplet na jeden kus)
- kľučka s kovaním

(str. 194)

# Porta Verte HOME, skupina D

TOP  
KOLEKCE



Porta Verte HOME D7, Dub Škandinávsky



Porta Verte HOME D7, Dub Škandinávsky



model D.0



model D.1



model D.2



model D.3



model D.4



model D.5



model D.6



model D.7



model D.0  
Intarzie



model D.5  
Intarzie

Viac modelov  
z tejto kolekcie  
[nájdeš na stránke](#)





## FAREBNOSŤ

### Fólia Portadecor ★★★★★☆



### Fólia Portasynchro 3D ★★★★★☆

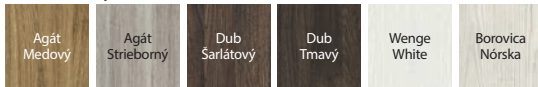

### Fólia Premium ★★★★★☆



### Fólia Portaperfect 3D ★★★★★☆



### Portalamino ★★★★★☆

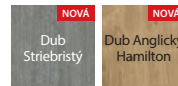

Intarzie vo farbe hlinik



matné tvrdené sklo

## TECHNICKÉ INFORMÁCIE

### KONŠTRUKCIA KRÍDLA

Krídla sa v závislosti od vzoru skladajú z horizontálnych rámov a dosiek a tiež z matných skiel vyrobených z tvrdého skla. Matné sklá s hrúbkou 4 mm.

### PRÍSLUŠENSTVO V CENE KRÍDLA

- Zámok dostupný v troch variantoch: pre dózický kľúč, pre WC súpravu alebo prispôsobený pre cylindrickú vložku
- Tri čapové závesy štandard
- Tvrdé matné sklo
- Príprava na skrátenie dverí, maximálne 30 mm
- Gulatá úchytka (k posuvným dverám)

### ZÁRUBNE

#### Odporúčané polodrážkové zárubne:

- Porta SYSTEM str. 172
- MINIMAX str. 170
- KOVOVÉ str. 184-189

#### Odporúčané bezpodrážkové zárubne:

- Porta SYSTEM ELEGANCE str. 174
- Porta SYSTEM ELEGANCE 90 stupňov vo fólii Premium str. 174
- LEVEL str. 178

### POZNÁMKY

- Možnosť ľubovoľnej kombinácie rozmerov krídiel u dvojkrídlových dverí. Pri dvojkrídlových bezpodrážkových dverách je nutné objednávať krídlo aktívne a pasívne.
- Dvojkrídlové dvere nie sú dostupné s magnetickým zámkom.

### ZA PRÍPLATOK

- rozmer „100“
- ventilačné otvory alebo ventilačný výrez
- pánty 3D zlaté (príplatok k cene zárubne)
- tretí pánt 3D strieborný (príplatok k cene zárubne)
- tretí pánt 3D zlatý (príplatok k cene zárubne)
- magnetický zámok
- hákový zámok s bočnými úchytkami (posuvné dvere)
- úchyt pre posuvné dvere
- krytky na závesy štandard (komplet na jeden kus)
- kľučka s kovaním

(str. 194)

# Porta Verte HOME, skupina E



Porta Verte HOME E.0 a E.0 s tabuľou, Borovica Nórska



Porta Verte HOME E.0, Borovica Nórska



model E.0



model E.1



model E.5



model E.0 tabuľa



## FAREBNOSŤ

### Fólia Portadecor ★★★★★☆



### Fólia Portasynchro 3D ★★★★★☆

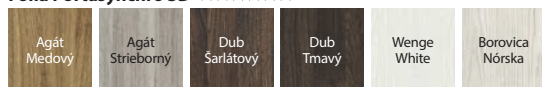

### Fólia Portaperfect 3D ★★★★★☆

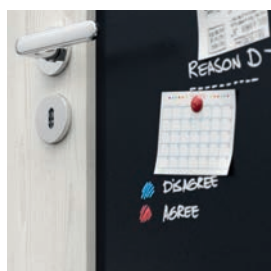

Prevedenie s čiernou magnetickou tabuľou pre kreslenie kriedovými markermi (možnosť dostupná v modeli E.0 z jednej strany, len v polodrážkovej verzii).

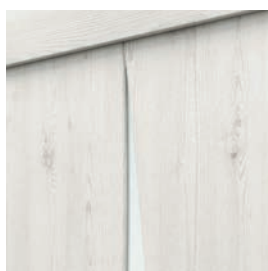

presklenie v modeli E.5

## TECHNICKÉ INFORMÁCIE

### KONŠTRUKCIA KRÍDLA

Krídla sa v závislosti od vzoru skladajú z horizontálnych rámov a dosiek a tiež z matných skiel vyrobených z tvrdeného skla. Matné sklá s hrúbkou 4 mm.

### PRÍSLUŠENSTVO V CENE KRÍDLA

- Zámok dostupný v troch variantoch: pre dózický kľúč, pre WC súpravu alebo prispôbený pre cylindrickú vložku
- Tri čapové závesy štandard
- Tvrdené matné sklo
- Príprava na skrátenie dverí, maximálne 30 mm
- Gulatá úchytka (k posuvným dverám)

### ZÁRUBNE

#### Odporúčané polodrážkové zárubne:

- Porta SYSTEM str. 172
- MINIMAX str. 170
- KOVOVÉ str. 184-189

#### Odporúčané bezpolodrážkové zárubne:

- Porta SYSTEM ELEGANCE str. 174
- LEVEL str. 178

### POZNÁMKY

- Možnosť ľubovoľnej kombinácie rozmerov krídiel u dvojkrídlových dverí. Pri dvojkrídlových bezpolodrážkových dverách je nutné objednávať krídlo aktívne a pasívne.
- Dvojkrídlové dvere nie sú dostupné s magnetickým zámkom.

### ZA PRÍPLATOK

- rozmer „100“
- ventilačné otvory alebo ventilačný výrez
- pánty 3D zlaté (príplatok k cene zárubne)
- tretí pánt 3D strieborný (príplatok k cene zárubne)
- tretí pánt 3D zlatý (príplatok k cene zárubne)
- magnetický zámok
- hákový zámok s bočnými úchytami (posuvné dvere)
- úchyt pre posuvné dvere
- krytky na závesy štandard (komplet na jeden kus)
- kľučka s kovaním

(str. 194)

# Porta Verte HOME, skupina G



Porta Verte HOME G.4, Fólia Portadecor, Biela



Porta Verte HOME G.4, Biela



model G.0



model G.1



model G.2



model G.3



model G.4



model G.0  
Intarzie



model G.4  
Intarzie

Viac modelov  
z tejto kolekcie  
[nájdeš na stránke](#)





## FAREBNOSŤ

## Fólia Portadecor ★★★★★☆



## Fólia Portasynchro 3D ★★★★★☆

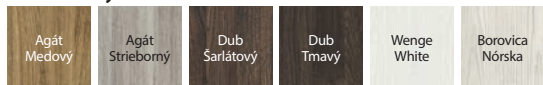

## Fólia Portaperfect 3D ★★★★★☆

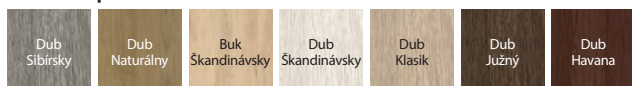

## FAREBNOSŤ PANELA

## Fólia Portaperfect 3D ★★★★★☆

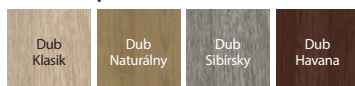

## Kartáčovaný hliník



presklenie v modeli G.4



Intarzie vo farbe hliník



dekoratívna lišta vo fólii Portaperfect vo fólii Portaperfect v modeli G.0, zapustená vzhľadom k povrchu krídla, vertikálna kresba (za príplatok)



dekoratívna lišta v kartáčovanej hliníkovej fólii v modeli G.0, zapustená vzhľadom k povrchu krídla, vertikálna kresba (za príplatok)

## TECHNICKÉ INFORMÁCIE

## KONŠTRUKCIA KRÍDLA

Krídla sa v závislosti od vzoru skladajú z horizontálnych rámov a dosiek a tiež z matných skiel vyrobených z tvrdeného skla. Matné sklá s hrúbkou 4 mm. V krídlach v bielej fólii je možnosť výberu dekoračných líšt vo fólii Portaperfect alebo v kartáčovanej hliníkovej fólii (za príplatok).

## PRÍSLUŠENSTVO V CENE KRÍDLA

- Zámok dostupný v troch variantoch: pre džícký kľúč, pre WC súpravu alebo prispôsobený pre cylindrickú vložku
- Tri čapové závesy štandard
- Tvrdené matné sklo
- Príprava na skrátenie dverí, maximálne 30 mm
- Gulatá úchytky (k posuvným dverám)

## ZÁRUBNE

## Odporúčané polodrážkové zárubne:

- Porta SYSTEM str. 172
  - MINIMAX str. 170
  - KOVOVÉ str. 184-189
- Odporúčané bezpolodrážkové zárubne:
- Porta SYSTEM ELEGANCE str. 174
  - LEVEL str. 178

## POZNÁMKY

- Možnosť ľubovoľnej kombinácie rozmerov krídiel u dvojkrídlových dverí. Pri dvojkrídlových bezpolodrážkových dverách je nutné objednávať krídlo aktívne a pasívne.
- Dvojkrídlové dvere nie sú dostupné s magnetickým zámkom.

## ZA PRÍPLATOK

- dekoratívna lišta vo fólii Portaperfect (Biele krídlo)
- dekoratívna lišta v kartáčovanej hliníkovej (biele Krídlo)
- rozmer „100“
- ventilačné otvory alebo ventilačný výrez
- pánty 3D zlaté (príplatok k cene zárubne)
- tretí pánt 3D strieborný (príplatok k cene zárubne)
- tretí pánt 3D zlatý (príplatok k cene zárubne)
- magnetický zámok
- hákový zámok s bočnými úchytkami (posuvné dvere)
- úchyt pre posuvné dvere
- krytky na závesy štandard (komplet na jeden kus)
- kľučka s kovaním

(str. 194)

# Porta Verte HOME, skupina H



Porta Verte HOME H.5, Dub Naturálny



Porta Verte HOME H.5, Dub Naturálny



model H.0



model H.1



model H.2



model H.3



model H.4



model H.5

## ODPORÚČAME!

Čierna kľučka Rumba s rozetou, za 1 cent v kolekcií Verte HOME skupina H\*.



kľučka RUMBA

+



štítok na kľúč

alebo



štítok na patent

alebo



WC štítok





## FAREBNOSŤ

### Fólia Portadecor ★★★★★☆

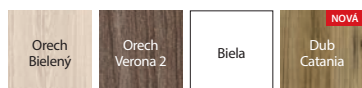

### Fólia Portasynchro 3D ★★★★★☆

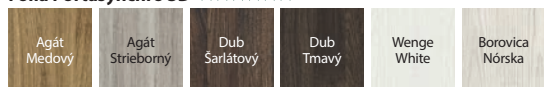

### Fólia Portaperfect 3D ★★★★★☆

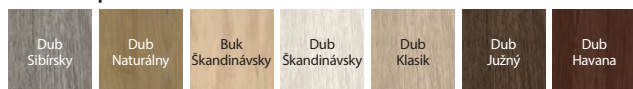

## FAREBNOSŤ PANELA

### Fólia Portaperfect 3D ★★★★★☆

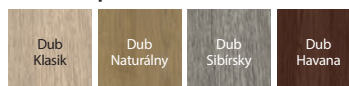

### Kartáčovaný hliník



Panel v modeli H.0



presklenie v modeli H.5



dekoračná lišta vo fólii Portaperfect v modeli H.0 zapustená vzhľadom k povrchu krídla, vertikálna kresba (za príplatok)



dekoračná lišta v kartáčovanej hliníkovej fólii v modeli H.0, zapustená vzhľadom k povrchu krídla, vertikálna kresba (za príplatok)

## TECHNICKÉ INFORMÁCIE

### KONŠTRUKCIA KRÍDLA

Krídla sa v závislosti od vzoru skladajú z horizontálnych rámov a dosiek a tiež z matných skiel vyrobených z tvrdého skla. Matné sklá s hrúbkou 4 mm. U krídiel v bielej fólii je možnosť výberu dekoračných lišt vo fólii Porta Perfect alebo v kartáčovanej hliníkovej fólii (za príplatok)

### PRÍSLUŠENSTVO V CENE KRÍDLA

- Zámok dostupný v troch variantoch: pre dózický kľúč, pre WC súpravu alebo prispôsobený pre cylindrickú vložku
- Tri čapové závesy štandard
- Tvrdé matné sklo
- Príprava na skrátenie dverí, maximálne 30 mm
- Gulatá úchytka (k posuvným dverám)

### ZÁRUBNE

#### Odporúčané polodrážkové zárubne:

- Porta SYSTEM str. 172
- KOVOVÉ str. 184-189

#### Odporúčané bezpolodrážkové zárubne:

- Porta SYSTEM ELEGANCE str. 174
- LEVEL str. 178

### POZNÁMKY

- Možnosť ľubovoľnej kombinácie rozmerov krídiel u dvojkridlových dverí. Pri dvojkridlových bezpolodrážkových dverách je nutné objednávať krídlo aktívne a pasívne.
- Dvojkridlové dvere nie sú dostupné s magnetickým zámkom.

### ZA PRÍPLATOK

- dekoračná lišta vo fólii Portaperfect (Biele krídlo)
- dekoračná lišta v kartáčovanej hliníkovej fólii (biele Krídlo)
- rozmer „100“
- ventilačné otvory alebo ventilačný výrez
- pánty 3D zlaté (príplatok k cene zárubne)
- tretí pánt 3D strieborný (príplatok k cene zárubne)
- tretí pánt 3D zlatý (príplatok k cene zárubne)
- magnetický zámok
- hákový zámok s bočnými úchytkami (posuvné dvere)
- úchyt pre posuvné dvere
- krytky na závesy štandard (komplet na jeden kus)
- kľučka s kovaním

(str. 194)

# Porta Verte HOME, skupina J



Porta Verte HOME J.6, Biela



Porta Verte HOME J.6, Biela



model J.0



model J.1



model J.2



model J.4



model J.5



model J.6



## FAREBNOSŤ

## Fólia Portadecor ★★★★★☆



## Fólia Portasynchro 3D ★★★★★☆

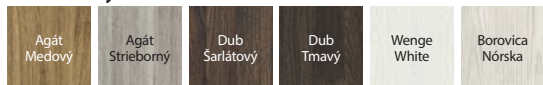

## Fólia Portaperfect 3D ★★★★★☆

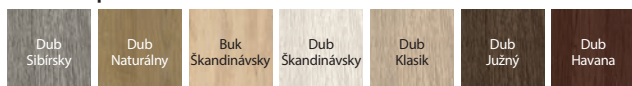

## FAREBNOSŤ DEKORAČNÝCH LIŠŤ

## Fólia Portaperfect 3D ★★★★★☆

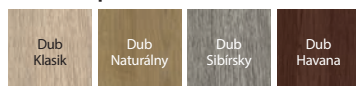

## Kartáčovaný hliník



panel v modeli J.0



presklenie v modeli J.6



dekorčná lišta v fólii Portaperfect v modeli J.0 zapustená vzhľadom k povrchu krídla, vertikálna kresba (za príplatok)



dekorčná lišta v kartáčovanej hliníkovej fólii v modeli J.0, zapustená vzhľadom k povrchu krídla, vertikálna kresba (za príplatok)

## TECHNICKÉ INFORMÁCIE

## KONŠTRUKCIA KRÍDLA

Krídla sa v závislosti od vzoru skladajú z horizontálnych rámov a dosiek a tiež z matných skiel vyrobených z tvrdeného skla. Matné sklá s hrúbkou 4 mm. U krídiel v bielej fólii je možnosť výberu dekoračných lišt vo fólii Portaperfect alebo v kartáčovanej hliníkovej fólii (za príplatok)

## PRÍSLUŠENSTVO V CENE KRÍDLA

- Zámok dostupný v troch variantoch: pre dôzický kľúč, pre WC súpravu alebo prispôsobený pre cylindrickú vložku
- Tri čapové závesy štandard
- Tvrdené matné sklo
- Príprava na skrátenie dverí, maximálne 30 mm
- Guláča úchytky (k posuvným dverám)

## ZÁRUBNE

## Odporúčané polodrážkové zárubne:

- Porta SYSTEM str. 172
- MINIMAX str. 170
- KOVOVÉ str. 184-189

## Odporúčané bezpolodrážkové zárubne:

- Porta SYSTEM ELEGANCE str. 174
- LEVEL str. 178

## POZNÁMKY

- Možnosť ľubovoľnej kombinácie rozmerov krídiel u dvojkrídlových dverí. Pri dvojkrídlových bezpolodrážkových dverách je nutné objednávať krídlo aktívne a pasívne.
- Dvojkrídlové dvere nie sú dostupné s magnetickým zámkom.

## ZA PRÍPLATOK

- dekorčná lišta vo fólii Portaperfect (Biele krídlo)
- dekorčná lišta v kartáčovanej hliníkovej (biele Krídlo)
- rozmer „100“
- ventilačné otvory alebo ventilačný výrez
- pánty 3D zlaté (príplatok k cene zárubne)
- tretí pánt 3D strieborný (príplatok k cene zárubne)
- tretí pánt 3D zlatý (príplatok k cene zárubne)
- magnetický zámok
- hákový zámok s bočnými úchytkami (posuvné dvere)
- úchyt pre posuvné dvere
- krytky na závesy štandard (komplet na jeden kus)
- kľučka s kovaním

(str. 194)

# Porta Verte HOME, skupina L a N



Porta Verte HOME N.3, Agát strieborný



Porta Verte HOME L.4, Agát strieborný



model L.0



model L.1



model L.2



model L.3



model N.0



model N.1



model N.2

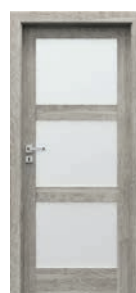

model N.3



## FAREBNOSŤ

## Fólia Portadecor ★★★★★☆



## Fólia Portasynchro 3D ★★★★★☆

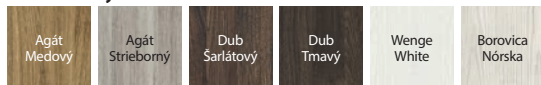

## Fólia Portaperfect 3D ★★★★★☆



panel v modeli L.0



presklenie v modeli L.4



panel v modeli N.0



presklenie v modeli N.3

## TECHNICKÉ INFORMÁCIE

## KONŠTRUKCIA KRÍDLA

Krídla sa v závislosti od vzoru skladajú z horizontálnych rámov a dosiek a tiež z matných skiel vyrobených z tvrdeného skla. Matné sklá s hrúbkou 4 mm.

## PRÍSLUŠENSTVO V CENE KRÍDLA

- Zámok dostupný v troch variantoch: pre dózický kľúč, pre WC súpravu alebo prispôbený pre cylindrickú vložku
- Tri čapové závesy štandard
- Tvrdené matné sklo
- Príprava na skrútenie dverí, maximálne 30 mm
- Gulatá úchytká (k posuvným dverám)

## ZÁRUBNE

## Odporúčané polodrážkové zárubne:

- Porta SYSTEM str. 172
- MINIMAX str. 170
- KOVOVÉ str. 186-189

## Odporúčané bezpolodrážkové zárubne:

- Porta SYSTEM ELEGANCE str. 174
- LEVEL str. 178

## POZNÁMKY

- Možnosť ľubovoľnej kombinácie rozmerov krídiel u dvojkrídlových dverí. Pri dvojkrídlových bezpolodrážkových dverách je nutné objednávať krídlo aktívne a pasívne.
- Dvojkrídlové dvere nie sú dostupné s magnetickým zámkom.

## ZA PRÍPLATOK

- rozmer „100“
- ventilačné otvory alebo ventilačný výrez
- pánty 3D zlaté (príplatok k cene zárubne)
- tretí pánt 3D strieborný (príplatok k cene zárubne)
- tretí pánt 3D zlatý (príplatok k cene zárubne)
- magnetický zámok
- hákový zámok s bočnými úchytkami (posuvné dvere)
- úchyt pre posuvné dvere
- krytky na závesy štandard (komplet na jeden kus)
- kľučka s kovaním

(str. 194)

# Porta Verte PREMIUM, skupina A a D



Porta Verte PREMIUM A.4, Dub Šarlátový



Porta Verte PREMIUM A.4, Dub Šarlátový



model A.0



model A.1



model A.2



model A.3



model A.4



model D.0



model D.1



model D.2



model D.3



model D.5



model D.6



model D.7



model D.8



## FAREBNOSŤ

### Fólia Portasynchro 3D ★★★★★☆

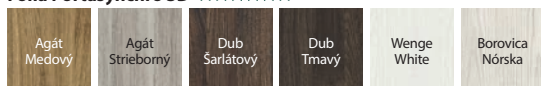

### Portalamino ★★★★★☆

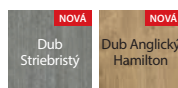

### Fólia Premium ★★★★★☆



### Fólia Portaperfect 3D ★★★★★☆



plochý panel v modeli A.0



matné sklo v modeli A.4



plochý panel v modeli D.0



matné sklo v modeli D.8

## TECHNICKÉ INFORMÁCIE

### KONŠTRUKCIA KRÍDLA

Krídla sa v závislosti od vzoru skladajú z horizontálnych rámov a dosiek a tiež z matných skiel vyrobených z tvrdeného skla. Matné sklá s hrúbkou 6 mm.

### PRÍSLUŠENSTVO V CENE KRÍDLA

- Zámok dostupný v troch variantoch: pre dôzdičky kľúč, pre WC súpravu alebo prispôsobený pre cylindrickú vložku
- Tri čapové závesy štandard
- Tvrdené matné sklo
- Príprava na skrátene dverí, maximálne 60 mm
- Gulatá úchytka (k posuvným dverám)

### ZÁRUBNE

#### Odporúčané polodrážkové zárubne:

- Porta SYSTEM str. 172
- MINIMAX str. 170
- KOVOVÉ str. 184-189

#### Odporúčané bezpolodrážkové zárubne:

- Porta SYSTEM ELEGANCE str. 174
- LEVEL str. 178

### POZNÁMKY

- Možnosť ľubovoľnej kombinácie rozmerov krídiel u dvojkridlových dverí. Pri dvojkridlových bezpolodrážkových dverách je nutné objednávať krídlo aktívne a pasívne.
- Dvojkridlové dvere nie sú dostupné s magnetickým zámkom.

### ZA PRÍPLATOK

- rozmer „100“
- ventilačné otvory alebo ventilačný výrez
- pánty 3D zlaté (príplatok k cene zárubne)
- magnetický zámok
- hákový zámok s bočnými úchytkami (posuvné dvere)
- úchyt pre posuvné dvere
- krytky na závesy štandard (komplet na jeden kus)
- kľučka s kovaním

(str. 194)

# Porta Verte PREMIUM, skupina B a C



Porta Verte PREMIUM C.0, Škandinávsky Dub



Porta Verte PREMIUM C.0, Škandinávsky Dub



model B.0



model B.1



model B.2



model B.3



model C.0



model C.1

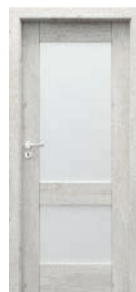

model C.2





## FAREBNOSŤ

### Fólia Portasynchro 3D ★★★★★☆

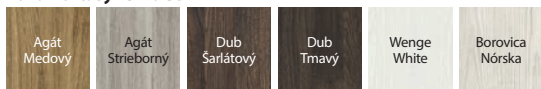

### Fólia Portaperfect 3D ★★★★★☆

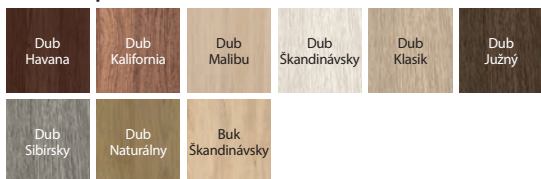

### Portalamino ★★★★★☆

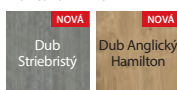

plochý panel



matné sklo

## TECHNICKÉ INFORMÁCIE

### KONŠTRUKCIA KRÍDLA

Krídla sa v závislosti od vzoru skladajú z horizontálnych rámov a dosiek a tiež z matných skiel vyrobených z tvrdeného skla. Matné sklá s hrúbkou 6 mm.

### PRÍSLUŠENSTVO V CENE KRÍDLA

- Zámok dostupný v troch variantoch: pre dózickú kľúč, pre WC súpravu alebo prispôsobený pre cylindrickú vložku
- Tri čapové závesy štandard
- Tvrdené matné sklo
- Príprava na skrátenie dverí, maximálne 60 mm
- Gulatá úchytka (k posuvným dverám)

### ZÁRUBNE

#### Odporúčané polodrážkové zárubne:

- Porta SYSTEM str. 172
- MINIMAX str. 170
- KOVOVÉ str. 184-189

#### Odporúčané bezpolodrážkové zárubne:

- Porta SYSTEM ELEGANCE str. 174
- LEVEL str. 178

### POZNÁMKY

- Možnosť ľubovoľnej kombinácie rozmerov krídiel u dvojkrídlových dverí. Pri dvojkrídlových bezpolodrážkových dverách je nutné objednávať krídlo aktívne a pasívne.
- Dvojkrídlové dvere nie sú dostupné s magnetickým zámkom.

### ZA PRÍPLATOK

- rozmer „100“
- ventilačné otvory alebo ventilačný výrez
- pánty 3D zlaté (príplatok k cene zárubne)
- tretí pánt 3D strieborný (príplatok k cene zárubne)
- tretí pánt 3D zlatý (príplatok k cene zárubne)
- magnetický zámok
- hákový zámok s bočnými úchytami (posuvné dvere)
- úchyt pre posuvné dvere
- krytky na závesy štandard (komplet na jeden kus)
- kľučka s kovaním

(str. 194)

# Porta Verte PREMIUM, skupina E

**TOP**  
KOLEKCIE



Porta Verte PREMIUM E.5, Biela



Porta Verte PREMIUM E.5, Biela



model E.0



model E.1



model E.2



model E.3



model E.4



model E.5

## ODPORÚČAME!

čierna kľučka EUFORIA Q so štítkom za 1 cent  
len v kolekcii Porta Verte PREMIUM skupina E



kľučka EUFORIA Q

+



štítok na kľúč

alebo



štítok na patent

alebo



WC štítok



## FAREBNOSŤ

### Fólia Portadecor ★★★★★☆



### Fólia Portasynchro 3D ★★★★★☆

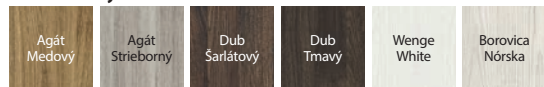

### Fólia Premium ★★★★★☆



### Fólia Portaperfect 3D ★★★★★☆



### Portalamino ★★★★★☆

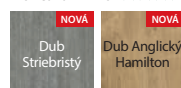

plochý panel



matné sklo

## TECHNICKÉ INFORMÁCIE

### KONŠTRUKCIA KRÍDLA

Krídla sa v závislosti od vzoru skladajú z horizontálnych rámov a dosiek a tiež z matných skiel vyrobených z tvrdeného skla. Matné sklá s hrúbkou 6 mm.

### PRÍSLUŠENSTVO V CENE KRÍDLA

- Zámok dostupný v troch variantoch: pre dózický kľúč, pre WC súpravu alebo prispôsobený pre cylindrickú vložku
- Tri čapové závesy štandard
- Tvrdené matné sklo
- Príprava na skrátenie dverí, maximálne 60 mm
- Gulatá úchytka (k posuvným dverám)

### ZÁRUBNE

#### Odporúčané polodrážkové zárubne:

- Porta SYSTEM str. 172
- MINIMAX str. 170
- KOVOVÉ str. 184-189

#### Odporúčané bezpolodrážkové zárubne:

- Porta SYSTEM ELEGANCE str. 174
- Porta SYSTEM ELEGANCE 90 stupňov vo fólii Premium str. 174
- LEVEL str. 178

### POZNÁMKY

- Možnosť ľubovoľnej kombinácie rozmerov krídiel u dvojkrídlových dverí. Pri dvojkrídlových bezpolodrážkových dverách je nutné objednávať krídla aktívne a pasívne.
- Dvojkrídlové dvere nie sú dostupné s magnetickým zámkom.

### ZA PRÍPLATOK

- rozmer „100“
- ventilačné otvory alebo ventilačný výrez
- pánty 3D zlaté (príplatok k cene zárubne)
- tretí pánt 3D strieborný (príplatok k cene zárubne)
- tretí pánt 3D zlatý (príplatok k cene zárubne)
- magnetický zámok
- hákový zámok s bočnými úchytkami (posuvné dvere)
- úchyt pre posuvné dvere
- krytky na závesy štandard (komplet na jeden kus)
- kľučka s kovaním

(str. 194)

# Porta KONCEPT, skupina A a B



## ODPORÚČAME

Tradičná rámová konštrukcia je zárukou dlhoročnej trvanlivosti.

Porta KONCEPT A.9, Dub Naturálny



Porta KONCEPT A.9, Dub Naturálny



model A.0



model A.2



model A.3



model A.4



model A.6



model A.7



model A.8



model A.9



model B.0



model B.1

Viac modelov z tejto kolekcie [nájdeš na stránke](#)





## FAREBNOSŤ

## Fólia Portadecor ★★★★★☆

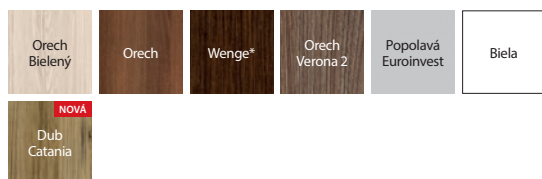

\* do vyčerpania zásob

## Fólia Portasynchro 3D ★★★★★☆

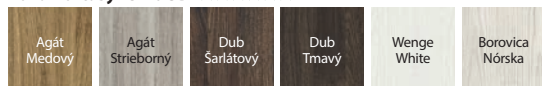

## Fólia Premium ★★★★★☆



## Fólia Portadur ★★★★★☆

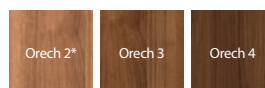

\* do vyčerpania zásob

## Fólia Portaperfect 3D ★★★★★☆

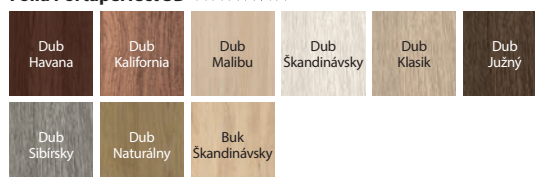

## Portalamino ★★★★★☆

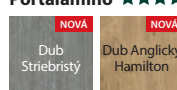

matné sklo



plochý panel

## ODPORÚČAME!

Špeciálna drevená viacvrstvomá konštrukcia



## TECHNICKÉ INFORMÁCIE

## KONŠTRUKCIA KRÍDLA

Krídla sa v závislosti od vzoru skladajú z horizontálnych rámov a dosiek a tiež z matných skiel vyrobených z tvrdeného skla. Matné sklá s hrúbkou 6 mm.

## PRÍSLUŠENSTVO V CENE KRÍDLA

- Zámok dostupný v troch variantoch: pre dózicky kľúč, pre WC súpravu alebo prispôsobený pre cylindrickú vložku
- Tri čapové závesy štandard
- Tvrdené matné sklo
- Príprava na skrátenie dverí, maximálne 60 mm
- Gulatá úchytka (k posuvným dverám)

## ZÁRUBNE

## Odporúčané polodrážkové zárubne:

- Porta SYSTEM str. 172
- MINIMAX str. 170
- KOVOVÉ str. 184-189

## Odporúčané bezpolodrážkové zárubne:

- Porta SYSTEM ELEGANCE str. 174
- Porta SYSTEM ELEGANCE 90 stupňov vo fólií Premium str. 174
- LEVEL str. 178

## POZNÁMKY

- Možnosť ľubovoľnej kombinácie rozmerov krídiel u dvojkrídlových dverí. Pri dvojkrídlových bezpolodrážkových dverách je nutné objednávať krídlo aktívne a pasívne.
- Dvojkrídlové dvere nie sú dostupné s magnetickým zámkom.

## ZA PRÍPLATOK

- rozmer „100“
- ventilačné otvory alebo ventilačný výrez
- pánty 3D zlaté (príplatok k cene zárubne)
- tretí pánt 3D strieborný, biely, čierny (doplatok k cene zárubne)
- tretí pánt 3D zlatý (príplatok k cene zárubne)
- magnetický zámok
- hákový zámok s bočnými úchytkami (posuvné dvere)
- úchyt pre posuvné dvere
- krytky na závesy štandard (komplet na jeden kus)
- kľučka s kovaním

(str. 194)

# Porta KONCEPT, skupina C



## ODPORÚČAME

Tradičná rámová konštrukcia je zárukou dlhoročnej trvanlivosti.

Porta KONCEPT C.6, Biela



Porta KONCEPT C.6, Biela



model C.0



model C.1



model C.2



model C.3



model C.4



model C.5



model C.6



## FAREBNOSŤ

### Fólia Portadecor ★★★★★☆

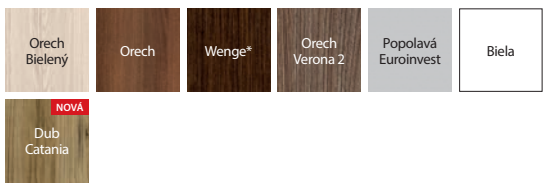

\* do vyčerpania zásob

### Fólia Portasynchro 3D ★★★★★☆

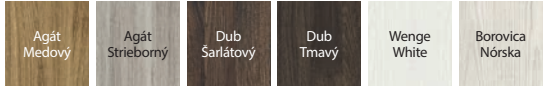

### Fólia Premium ★★★★★☆



### Fólia Portadur ★★★★★☆



\* do vyčerpania zásob

### Fólia Portaperfect 3D ★★★★★☆



### Portalamino ★★★★★☆

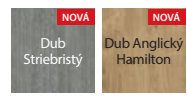

matné sklo



plochý panel

**ODPORÚČAME!**

Špeciálna drevená viacvrstvomá konštrukcia

## TECHNICKÉ INFORMÁCIE

### KONŠTRUKCIA KRÍDLA

Krídla sa v závislosti od vzoru skladajú z horizontálnych rámov a dosiek a tiež z matných skiel vyrobených z tvrdeného skla. Matné sklá s hrúbkou 6 mm.

### PRÍSLUŠENSTVO V CENE KRÍDLA

- Zámok dostupný v troch variantoch: pre dózicky kľúč, pre WC súpravu alebo prispôsobený pre cylindrickú vložku
- Tri čapové závesy štandard
- Tvrdené matné sklo
- Príprava na skrátenie dverí, maximálne 60 mm
- Gulatá úchytka (k posuvným dverám)

### ZÁRUBNE

#### Odporúčané polodrážkové zárubne:

- Porta SYSTEM str. 172
- MINIMAX str. 170
- KOVOVÉ str. 184-189

#### Odporúčané bezpolodrážkové zárubne:

- Porta SYSTEM ELEGANCE str. 174
- Porta SYSTEM ELEGANCE 90 stupňov vo fólií Premium str. 174
- LEVEL str. 178

### POZNÁMKY

- Možnosť ľubovoľnej kombinácie rozmerov krídiel u dvojkrídlových dverí. Pri dvojkrídlových bezpolodrážkových dverách je nutné objednávať krídlo aktívne a pasívne.
- Dvojkrídlové dvere nie sú dostupné s magnetickým zámkom.

### ZA PRÍPLATOK

- rozmer „100“
- ventilačné otvory alebo ventilačný výrez
- pánty 3D zlaté (príplatok k cene zárubne)
- tretí pánt 3D strieborný, biely, čierny (doplatok k cene zárubne)
- tretí pánt 3D zlatý (príplatok k cene zárubne)
- magnetický zámok
- hákový zámok s bočnými úchytkami (posuvné dvere)
- úchyt pre posuvné dvere
- krytky na závesy štandard (komplet na jeden kus)
- kľučka s kovaním

(str. 194)

# Porta KONCEPT, skupina H a K



## ODPORÚČAME

Tradičná rámová konštrukcia je zárukou dlhoročnej trvanlivosti.

Porta KONCEPT K.3, Dub Anglický Hamilton



Porta KONCEPT H.4, Dub Anglický Hamilton



model H.0



model H.1



model H.2



model H.4



model K.0



model K.1



model K.2



model K.3





## FAREBNOSŤ

### Fólia Portadecor ★★★★★☆

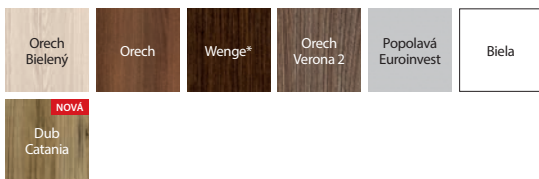

\* do vyčerpania zásob

### Fólia Portasynchro 3D ★★★★★☆

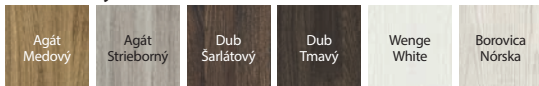

### Fólia Premium ★★★★★☆



### Fólia Portadur ★★★★★☆

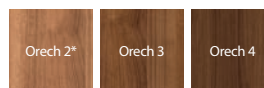

\* do vyčerpania zásob

### Fólia Portaperfect 3D ★★★★★☆



### Portalamino ★★★★★☆

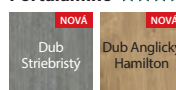

matné sklo v modeli H.4

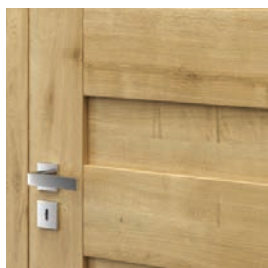

plochý panel v modeli H.0



matné sklo v modeli K.3



plochý panel v modeli K.0

### ODPORÚČAME!

Špeciálna drevená viacvrstvomá konštrukcia



## TECHNICKÉ INFORMÁCIE

### KONŠTRUKCIA KRÍDLA

Krídla sa v závislosti od vzoru skladajú z horizontálnych rámov a dosiek a tiež z matných skiel vyrobených z tvrdeného skla. Matné sklá s hrúbkou 6 mm.

### PRÍSLUŠENSTVO V CENE KRÍDLA

- Zámok dostupný v troch variantoch: pre dôzdky kľúč, pre WC súpravu alebo prispôbený pre cylindrickú vložku
- Tri čapové závesy štandard
- Tvrdené matné sklo
- Príprava na skrátenie dverí, maximálne 60 mm
- Gulatá úchytká (k posuvným dverám)

### ZÁRUBNE

#### Odporúčané polodrážkové zárubne:

- Porta SYSTEM str. 172
- MINIMAX str. 170
- KOVOVÉ str. 184-189

#### Odporúčané bezpolodrážkové zárubne:

- Porta SYSTEM ELEGANCE str. 174
- Porta SYSTEM ELEGANCE 90 stupňov vo fólií Premium str. 174
- LEVEL str. 178

### POZNÁMKY

- Možnosť ľubovoľnej kombinácie rozmerov krídiel u dvojkrídlových dverí. Pri dvojkrídlových bezpolodrážkových dverách je nutné objednávať krídlo aktívne a pasívne.
- Dvojkrídlové dvere nie sú dostupné s magnetickým zámkom.

### ZA PRÍPLATOK

- rozmer „100“
- ventilačné otvory alebo ventilačný výrez
- pánty 3D zlaté (príplatok k cene zárubne)
- tretí pánt 3D strieborný, biely, čierny (doplatok k cene zárubne)
- tretí pánt 3D zlatý (príplatok k cene zárubne)
- magnetický zámok
- hákový zámok s bočnými úchytkami (posuvné dvere)
- úchyt pre posuvné dvere
- krytky na závesy štandard (komplet na jeden kus)
- kľučka s kovaním

(str. 194)

# Porta BALANCE



Porta BALANCE D.0, D.3, Wenge White



Porta BALANCE D.0, Wenge White



model A.0



model B.0



model B.1



model D.0



model D.1



model D.2



model D.3



## FAREBNOSŤ

## Fólia Portadecor ★★★★★☆



## Fólia Portasynchro 3D ★★★★★☆

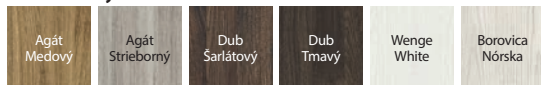

## Fólia Portaperfect 3D ★★★★★☆

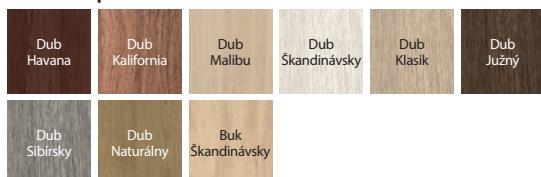

## Portalamino ★★★★★☆

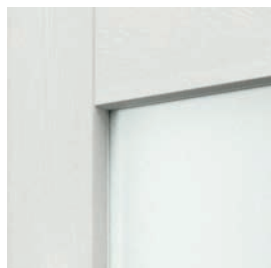
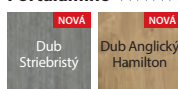

matné sklo



výplňový panel

## TECHNICKÉ INFORMÁCIE

## KONŠTRUKCIA KRÍDLA

Krídla sa podľa vzoru skladajú z vodorovných rámov, medzi ktorými sú panely alebo matné sklo. Tabule z tvrdeného skla s hrúbkou 4 mm.

## PRÍSLUŠENSTVO V CENE KRÍDLA

- Zámok dostupný v troch variantoch: pre dózicky kľúč, pre WC súpravu alebo prispôbený pre cylindrickú vložku
- Tri čapové závesy štandard
- Tvrdené matné sklo
- Príprava na skrátenie dverí, maximálne 30 mm
- Gulatá úchytka (k posuvným dverám)

## ZÁRUBNE

## Odporúčané polodrážkové zárubne:

- Porta SYSTEM str. 172
- MINIMAX str. 170
- KOVOVÉ str. 184-189

## Odporúčané bezpolodrážkové zárubne:

- Porta SYSTEM ELEGANCE str. 174
- LEVEL str. 178

## POZNÁMKY

- Možnosť ľubovoľnej kombinácie rozmerov krídiel u dvojkrídlových dverí. Pri dvojkrídlových bezpolodrážkových dverách je nutné objednávať krídlo aktívne a pasívne.
- Dvojkrídlové dvere nie sú dostupné s magnetickým zámkom.

## ZA PRÍPLATOK

- rozmer „100“
- ventilačné otvory alebo ventilačný výrez
- pánty 3D zlaté (príplatok k cene zárubne)
- tretí pánt 3D strieborný, biely, čierny (doplatok k cene zárubne)
- tretí pánt 3D zlatý (príplatok k cene zárubne)
- magnetický zámok
- hákový zámok s bočnými úchytkami (posuvné dvere)
- úchyt pre posuvné dvere
- krytky na závesy štandard (komplet na jeden kus)
- kľučka s kovaním

(str. 194)

# Porta HARMONY



Porta HARMONY B.0, Dub Sibírsky



Porta HARMONY B.0, Dub Sibírsky



model A.0



model A.1



model B.0



model B.1



model B.2



model C.0



model C.1



## FAREBNOSŤ

## Fólia Portadecor ★★★★★☆



## Fólia Portasynchro 3D ★★★★★☆

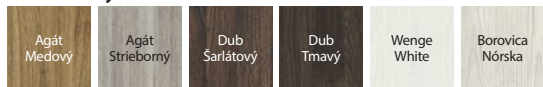

## Fólia Portaperfect 3D ★★★★★☆

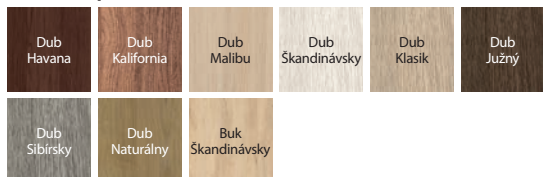

## Portalamino ★★★★★☆



matné sklo



výplňový panel

## TECHNICKÉ INFORMÁCIE

## KONŠTRUKCIA KRÍDLA

Dvere sa v závislosti od vzoru skladajú z horizontálnych rámov medzi ktorými sú panely alebo matné sklá. Sklá sú tvrdené hrúbky 4mm.

## PRÍSLUŠENSTVO V CENE KRÍDLA

- Zámok dostupný v troch variantoch: pre dózicky kľúč, pre WC súpravu alebo prispôbený pre cylindrickú vložku
- Tri čapové závesy štandard
- Tvrdené matné sklo
- Príprava na skrátenie dverí, maximálne 30 mm
- Gulatá úchytka (k posuvným dverám)

## ZÁRUBNE

## Odporúčané polodrážkové zárubne:

- Porta SYSTEM str. 172
- MINIMAX str. 170
- KOVOVÉ str. 184-189

## Odporúčané bezpolodrážkové zárubne:

- Porta SYSTEM ELEGANCE str. 174
- LEVEL str. 178

## POZNÁMKY

- Možnosť ľubovoľnej kombinácie rozmerov krídiel u dvojkrídlových dverí. Pri dvojkrídlových bezpolodrážkových dverách je nutné objednávať krídlo aktívne a pasívne.
- Dvojkrídlové dvere nie sú dostupné s magnetickým zámkom.

## ZA PRÍPLATOK

- rozmer „100“
- ventilačné otvory alebo ventilačný výrez
- pánty 3D zlaté (príplatok k cene zárubne)
- tretí pánt 3D strieborný, biely, čierny (doplatok k cene zárubne)
- tretí pánt 3D zlatý (príplatok k cene zárubne)
- magnetický zámok
- hákový zámok s bočnými úchytkami (posuvné dvere)
- úchyt pre posuvné dvere
- krytky na závesy štandard (komplet na jeden kus)
- kľučka s kovaním

(str. 194)

# Porta INSPIRE, skupina A a B



## ODPORÚČAME

Zrkadlo je ideálnym riešením pre malé byty. Opticky zväčšuje a presvetľuje priestor.

Porta INSPIRE A.0, Dub Škandinávsky, modul retro



Porta INSPIRE A.0, Škandinávsky Dub



model A.0



model A.1



model A.1  
so zrkadlom



model B.0



model B.1



model B.2



model B.3



## FAREBNOSŤ

## Fólia Portadecor ★★★★★☆



## Fólia Portasynchro 3D ★★★★★☆

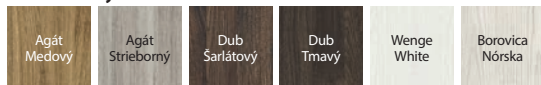

## Fólia Portaperfect 3D ★★★★★☆

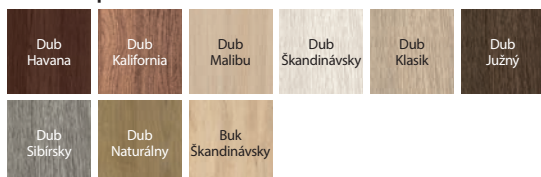

## Portalamino ★★★★★☆

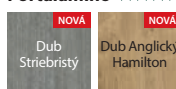

matné sklo „rámček“



elegančný rám

## ODPORÚČAME!

ŠPECIÁLNA  
VIACVRSTVOVÁ  
DREVENÁ KONŠTRUKCIA



## TECHNICKÉ INFORMÁCIE

## KONŠTRUKCIA KRÍDLA

Krídla sa v závislosti od vzoru skladajú z horizontálnych rámov a dosiek a tiež z matných skiel vyrobených z tvrdeného skla. Matné sklá s hrúbkou 6 mm. Model A.1 je možné zhotoviť so zrkadlom na jednej alebo na oboch stranách. Pri výbere krídla so zrkadlom na jednej strane sa na druhej nachádza plná doska.

## PRÍSLUŠENSTVO V CENE KRÍDLA

- Zámok dostupný v troch variantoch: pre dózický kľúč, pre WC súpravu alebo prispôsobený pre cylindrickú vložku
- Tri čapové závesy štandard
- Tvrdené matné sklo
- Príprava na skrátenie dverí, maximálne 60 mm
- Gulatá úchytky (k posuvným dverám)

## ZÁRUBNE

## Odporúčané polodrážkové zárubne:

- Porta SYSTEM str. 172
- MINIMAX str. 170
- KOVOVÉ str. 184-189

## Odporúčané bezpodrážkové zárubne:

- Porta SYSTEM ELEGANCE str. 174
- Porta SYSTEM ELEGANCE 90 stupňov vo fólii Premium str. 174
- LEVEL str. 178

## POZNÁMKY

- Pri dvojkridových bezpodrážkových dverách je nutné objednávať krídlo aktívne a pasívne.
- **V prípade výberu modelu so zrkadlom z jednej strany bude z druhej strany plný plochý panel.**
- Dvojkridové dvere nie sú dostupné s magnetickým zámkom.

## ZA PRÍPLATOK

- rozmer „100“
- ventilačné otvory alebo ventilačný výrez
- pánty 3D zlaté (príplatok k cene zárubne)
- tretí pánt 3D strieborný, biely, čierny (doplatok k cene zárubne)
- tretí pánt 3D zlatý (príplatok k cene zárubne)
- magnetický zámok
- hákový zámok s bočnými úchytkami (posuvné dvere)
- úchyt pre posuvné dvere
- krytky na závesy štandard (komplet na jeden kus)
- zrkadlo na jednu stranu
- zrkadlo na obe strany
- kľučka s kovaním

(str. 194)

# Porta INSPIRE, skupina C



Porta INSPIRE C.4, Dub Klasik



Porta INSPIRE C.4, Dub Klasik



model C.0



model C.1



model C.2



model C.3



model C.4



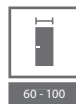

## FAREBNOSŤ

### Fólia Portadecor ★★★★★☆



### Fólia Portasynchro 3D ★★★★★☆

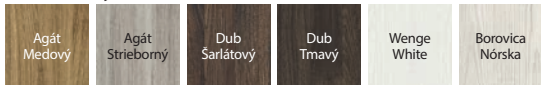

### Fólia Premium ★★★★★☆



### Fólia Portaperfect 3D ★★★★★☆

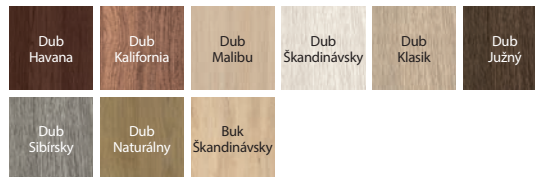

### Portalamino ★★★★★☆



matné sklo



elegantný rám

### ODPORÚČAME!

ŠPECIÁLNA VIACVRSTVOVÁ DREVENÁ KONŠTRUKCIA



## TECHNICKÉ INFORMÁCIE

### KONŠTRUKCIA KRÍDLA

Krídla sa v závislosti od vzoru skladajú z horizontálnych rámov a dosiek a tiež z matných skiel vyrobených z tvrdeného skla. Matné sklá s hrúbkou 6 mm.

### PRÍSLUŠENSTVO V CENE KRÍDLA

- Zámok dostupný v troch variantoch: pre dózický kľúč, pre WC súpravu alebo prispôbený pre cylindrickú vložku
- Tri čapové závesy štandard
- Tvrdené matné sklo
- Príprava na skrátene dverí, maximálne 60 mm
- Gulatá úchytka (k posuvným dverám)

### ZÁRUBNE

#### Odporúčané polodrážkové zárubne:

- Porta SYSTEM str. 172
- MINIMAX str. 170
- KOVOVÉ str. 184-189

#### Odporúčané bezpodrážkové zárubne:

- Porta SYSTEM ELEGANCE str. 174
- Porta SYSTEM ELEGANCE 90 stupňov vo fólii Premium str. 174
- LEVEL str. 178

### POZNÁMKY

- Pri dvojkrídlových bezpodrážkových dverách je nutné objednávať krídlo aktívne a pasívne.
- Dvojkrídlové dvere nie sú dostupné s magnetickým zámkom.

### ZA PRÍPLATOK

- rozmer „100“
- ventilačné otvory alebo ventilačný výrez
- pánty 3D zlaté (príplatok k cene zárubne)
- tretí pánt 3D strieborný, biely, čierny (doplatok k cene zárubne)
- tretí pánt 3D zlatý (príplatok k cene zárubne)
- magnetický zámok
- hákový zámok s bočnými úchytami (posuvné dvere)
- úchyt pre posuvné dvere
- krytky na závesy štandard (komplet na jeden kus)
- kľučka s kovaním

(str. 194)

# Porta DECOR

**TOP**  
KOLEKČIE



Porta DECOR P, Buk Škandinávsky

## ODPORUČAME

III. mechanickú triedu spĺňajú vybrané modely s vyplnením dutinkovej drevotriesky. Dodatočne dostupný „investičný balíček“ obsahujúci trojprvkové závesy a zámok najvyššej kategórie (za doplatok). Komplet je zložený z krídla a zárubne.



Porta DECOR P, Buk Škandinávsky



model P



model M



model D



model L



## FAREBNOSŤ

### Fólia Portadecor ★★★★★☆

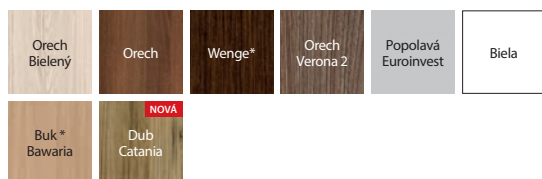

\* do vyčerpania zásob

### Fólia Portasynchro 3D ★★★★★☆

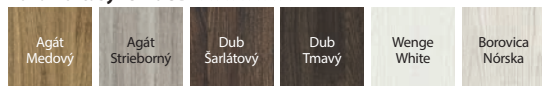

### Fólia Portaperfect 3D ★★★★★☆



### Portalamino ★★★★★☆

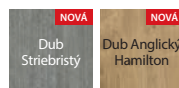

rámček so sklom „čínčila“

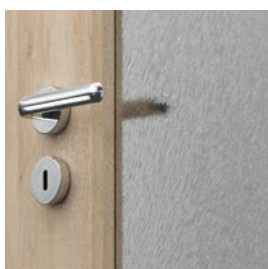

presklenie „čínčila“

## TECHNICKÉ INFORMÁCIE

### KONŠTRUKCIA KRÍDLA

Výplň tvorí „voština“ alebo dutinková drevotrieska. Vráťane výplne je obojstranne opláštený HDF doskou.

### PRÍSLUŠENSTVO V CENE KRÍDLA

- Tri čapové závesy štandard
- Tri závesy (pri krídle s rozmermi „100“ alebo „110“)
- Zámok: pre dózicky kľúč, WC súpravu alebo prispôsobený pre cylindrickú vložku
- Sklo vzor: „čínčila“ alebo matné (iba za príplatok)
- Gulatá úchytká (k posuvným dverám)

### ZÁRUBNE

#### Odporúčané polodrážkové zárubne:

- Porta SYSTEM str. 172
- MINIMAX str. 170
- KOVOVÉ str. 184-189

#### Odporúčané bezpodrážkové zárubne:

- Porta SYSTEM ELEGANCE str. 174
- LEVEL str. 178

### POZNÁMKY

- Výplň „dutinoková drevotrieska“ a plná drevotrieska je pripravená pre skrátenie v štandarde.
- Rozmery zasklenia ako pri rozmere „100“.

- Možnosť ľubovoľného zostavenia rozmerov krídel pri dvojkřídlových dverách. Pasívne krídlo (bočný panel) v rozmeroch „30“, „40“, „50“ iba v plnej verzii. Na dvojkřídlových dverách bezpodrážkových sa musí objednať aktívne a pasívne krídlo.
- Dvojkřídlo nie je dostupné s magnetickým zámkom.
- Rozmer „80“ a „90“ v investičnej norme (svetlý rozmer otvoru 800, 900 mm) dostupný ako štandard – bez príplatku.

### ZA PRÍPLATOK

- rozmer „100“, „110“
- výplň dutinková drevotrieska
- mriežka, ventilačné otvory alebo ventilačný výrez
- pánty 3D zlaté (príplatok k cene zárubne)
- tretí pánt 3D strieborný, biely, čierny (doplatok k cene zárubne)
- tretí pánt 3D zlatý (príplatok k cene zárubne)
- magnetický zámok
- príprava na skrátenie dverí (maximálne 60 mm)
- výstuž pre samozatvárač (sú potrebné 3 pánty)
- okrúhle okno „bulaj“ z nehrdzavejúcej ocele
- hákový zámok s bočnými úchytkami (posuvné dvere)
- úchyt pre posuvné dvere
- krytky na závesy štandard (komplet na jeden kus)
- matné tvrdené sklo – mała M
- matné tvrdené sklo – model D
- matné tvrdené sklo – model L
- kľučka s kovaním

(str. 194)

# Porta STYL



Porta STYL 1, Dub Kalifornia



Porta STYL 1, Dub Kalifornia



model 1



model 2



model 3

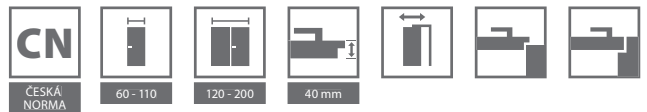

## FAREBNOSŤ

### Fólia Portadecor ★★★★★☆

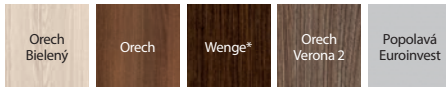

\* do vyčerpania zásob

### Fólia Portasynchro 3D ★★★★★☆

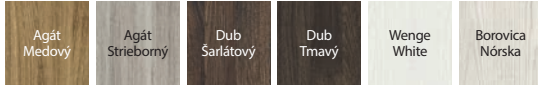

### Fólia Portaperfect 3D ★★★★★☆

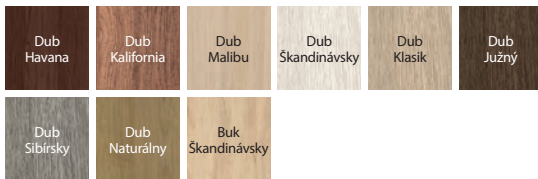

### Laminát CPL HQ 0,2 ★★★★★☆

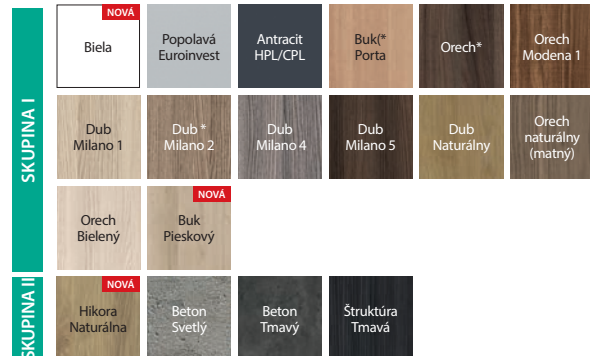

\* do vyčerpania zásob

Porta STYL



model so sklom

### VEZMITE PROSÍM NA VEDOMIE

Ak hľadáte plné prevedenie dverí, ktoré by pasovali k tejto kolekcií, pozrite tiež kolekciu Porta DECOR str. 66 alebo Porta CPL str. 82.

## TECHNICKÉ INFORMÁCIE

### KONŠTRUKCIA KRÍDLA

Výplň „voština“ alebo dutinková drevotrieska zosilnenom vnútorným preglejkovým rámom (iba za príplatok). Rám vrátane výplne je obojstranne opláštený HDF doskou. Vo vyhotovení CPL HQ sú boky krídla pokryté páskou ABS.

### PRÍSLUŠENSTVO V CENE KRÍDLA

- Tri čapové závesy štandard
- Tri závesy v krídle s rozmerom „100“ alebo „110“
- Zámok: pre dózický kľúč, WC súpravu alebo prispôbený pre cylindrickú vložku
- Sklo vzor: matné tvrdené alebo „čínčila“
- Gulatá úchytká (k posuvným dverám)

### ZÁRUBNE

#### Odporúčané polodrážkové zárubne:

- Porta SYSTEM str. 172
- MINIMAX str. 170
- KOVOVÉ str. 184-189

#### Odporúčané bezpodrážkové zárubne:

- Porta SYSTEM ELEGANCE str. 174
- LEVEL str. 178

### POZNÁMKY

- Výplň „dutinová drevotrieska“ a plná drevotrieska je pripravená pre skrátenie v štandarde.
- Rozmer „110“ je dostupný len s vyplnením dutinková drevotrieska
- Rozmery zasklenia ako pri rozmere „100“.

- Možnosť ľubovoľnej kombinácie rozmerov krídel u dvojkrídlových dverí.
- Pri dvojkrídlových bezpodrážkových dverách je nutné objednávať krídlo aktívne a pasívne.
- Dvojkrídlové dvere nie sú dostupné s magnetickým zámkom.

### ZA PRÍPLATOK

- rozmer „100“, „110“
- výplň dutinková drevotrieska
- farby povrchov CPL 0,2 mm – SKUPINA II
- mriežka, ventilačné otvory alebo ventilačný výrez
- pánty 3D zlaté (príplatok k cene zárubne)
- tretí pánt 3D strieborný (príplatok k cene zárubne)
- tretí pánt 3D zlatý (príplatok k cene zárubne)
- magnetický zámok
- Príprava na skrátenie dverí (maximálne 60 mm)
- výstuž pre samozatvárač (sú potrebné 3 pánty)
- hákový zámok s bočnými úchytkami (posuvné dvere)
- úchyt pre posuvné dvere
- krytky na závesy štandard (komplet na jeden kus)
- kľučka s kovaním

(str. 194)

# Porta FIT, skupina C, I



Porta FIT I.1, Popolavá Euroinvest



Porta FIT I.1, Popolavá Euroinvest



model C.0



model C.1



model C.3



model I.0



model I.1

ČESKÁ  
NORMA

60 - 100



120 - 200



40 mm



## FAREBNOSŤ

## Fólia Portadecor ★★★★★☆



\* do vyčerpania zásob

## Fólia Portasynchro 3D ★★★★★☆

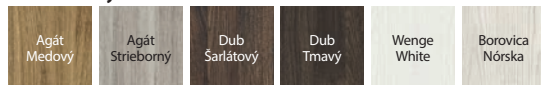

## Fólia Portaperfect 3D ★★★★★☆



## Laminát CPL HQ 0,2 ★★★★★☆

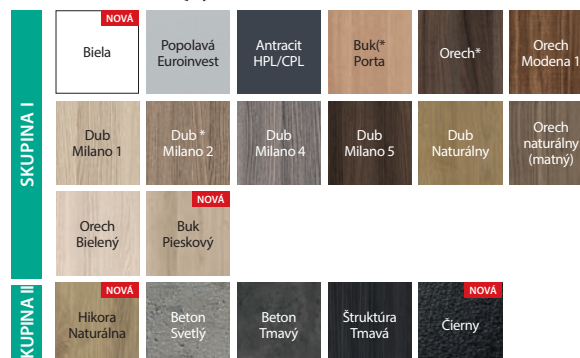

\* do vyčerpania zásob

Porta FIT



rámček so sklom  
POZOR: v prípade fólie CPL  
je rámček zaoblený



rámček s panelom  
POZOR: v prípade fólie CPL  
je rámček zaoblený

## VEZMITE PROSÍM NA VEDOMIE

Ak hľadáte plné prevedenie dverí, ktoré by pasovali k tejto kolekci, pozrite tiež kolekciu Porta DECOR str. 66 alebo Porta CPL str. 82.

## TECHNICKÉ INFORMÁCIE

## KONŠTRUKCIA KRÍDLA

Rám vrátane výplne je obojstranne opláštený HDF doskou. V povrchovej úprave CPL HQ sú bočné strany krídla pokryté ohranovacou páskou ABS.

## PRÍSLUŠENSTVO V CENE KRÍDLA

- Tri čapové závesy štandard
- Tri závesy v krídle s rozmerom „100“ a ďalej vo všetkých rozmeroch s fóliou Portadecor
- Zámok: pre dózický kľúč, WC súpravu alebo prispôbený pre cylindrickú vložku
- Matné tvrdené sklo alebo „čínčila“
- Gulatá úchytka (k posuvným dverám)

## ZÁRUBNE

## Odporúčané polodrážkové zárubne:

- Porta SYSTEM str. 172
- MINIMAX str. 170
- KOVOVÉ str. 184-189

## Odporúčané bezpolodrážkové zárubne:

- Porta SYSTEM ELEGANCE str. 174
- LEVEL str. 178

## POZNÁMKY

- Možnosť ľubovoľnej kombinácie rozmerov krídiel u dvojkrídlových dverí. Pri dvojkrídlových bezpolodrážkových dverách je nutné objednávať krídlo aktívne a pasívne.
- Dvojkrídlové dvere nie sú dostupné s magnetickým zámkom.

## ZA PRÍPLATOK

- rozmer „100“
- výplň dutinková drevozrieska i/lub peľná
- farby povrchov CPL 0,2 mm – SKUPINA II
- mriežka, ventilačné otvory alebo ventilačný výrez
- pánty 3D zlaté (príplatok k cene zárubne)
- tretí pánt 3D strieborný, biely, čierny (doplatok k cene zárubne)
- tretí pánt 3D zlatý (príplatok k cene zárubne)
- magnetický zámok
- Príprava na skrátenie dverí (maximálne 60 mm)
- výstuž pre samozatvárač (sú potrebné 3 pánty)
- hákový zámok s bočnými úchytkami (posuvné dvere)
- úchyt pre posuvné dvere
- krytky na závesy štandard (komplet na jeden kus)
- kľučka s kovaním

(str. 194)



# Porta FIT, skupina E-H



Porta FIT G.5, Borovica Nórska



Porta FIT G.5, Borovica Nórska



model F.2

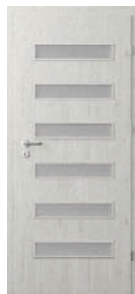

model F.6



model G.0



model G.2



model G.3



model G.5



model H.0



model H.1



model H.3



model H.4

Viac modelov  
z tejto kolekcie  
[najdeš na stránke](#)







## FAREBNOSŤ

### Fólia Portadecor ★★★★★☆



\* do vyčerpania zásob

### Fólia Portasynchro 3D ★★★★★☆

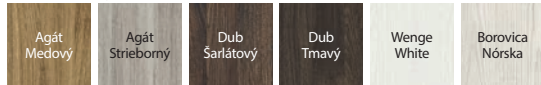

### Fólia Portaperfect 3D ★★★★★☆

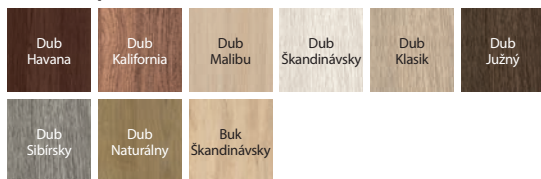

### Laminát CPL HQ,2 ★★★★★☆

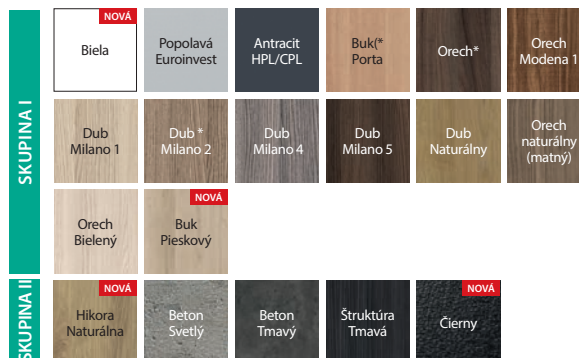

\* do vyčerpania zásob



rámček so sklom  
POZOR: v prípade laminátu CPL je rám zaoblený



rámček s panelom  
POZOR: v prípade laminátu CPL je rám zaoblený

### VEZMITE PROSÍM NA VEDOMIE

Ak hľadáte plné prevedenie dverí, ktoré by pasovali k tejto kolekcií, pozrite tiež kolekciu Porta DECOR str. 66 alebo Porta CPL str. 82.

## TECHNICKÉ INFORMÁCIE

### KONŠTRUKCIA KRÍDLA

Výplň tvorí „voština“ a stabilizačná doska alebo pre celú konštrukciu plná doska zosilnená preglejkou (iba za príplatok). Rám vrátane výplne je obojstranne opláštený HDF doskou. V povrchovej úprave CPL HQ sú bočné strany krídla pokryté ohranovacou páskou ABS.

### PRÍSLUŠENSTVO V CENE KRÍDLA

- Tri čapové závesy štandard
- Tri závesy v krídle s rozmerom „100“ a ďalej vo všetkých rozmeroch s fóliou Portadecor
- Zámok: pre dózický kľúč, WC súpravu alebo prispôbostený pre cylindrickú vložku
- Matné tvrdené sklo alebo „čínčila“
- Gulatá úchytky (k posuvným dverám)

### ZÁRUBNE

#### Odporúčané polodrážkové zárubne:

- Porta SYSTEM str. 172
- MINIMAX str. 170
- KOVOVÉ str. 184-189

#### Odporúčané bezpodrážkové zárubne:

- Porta SYSTEM ELEGANCE str. 174
- LEVEL str. 178

### POZNÁMKY

- Mriežka, ventilačné mriežky v 2 radoch, nie sú dostupné pre modely H.
- Možnosť ľubovoľnej kombinácie rozmerov krídiel v dvojkrídlových dverách. Pri dvojkrídlových bezpodrážkových dverách je nutné objednávať krídlo aktívne a pasívne.
- Dvojkrídlové dvere nie sú dostupné s magnetickým zámkom.

### ZA PRÍPLATOK

- rozmer „100“
- výplň dutinková drevotrieska i/lub peľná
- farby povrchov CPL 0,2 mm – SKUPINA II
- mriežka, ventilačné otvory alebo ventilačný výrez
- pánty 3D zlaté (príplatok k cene zárubne)
- tretí pánt 3D strieborný, biely, čierny (doplatok k cene zárubne)
- tretí pánt 3D zlatý (príplatok k cene zárubne)
- magnetický zámok
- Príprava na skrátenie dverí (maximálne 60 mm)
- výstuž pre samozatvárača (sú potrebné 3 pánty)
- hákový zámok s bočnými úchytkami (posuvné dvere)
- úchyt pre posuvné dvere
- krytky na závesy štandard (komplet na jeden kus)
- kľučka s kovaním

(str. 194)

# Porta NOVA, skupina 2-5



Porta NOVA 2.1, Dub Striebristý



Porta NOVA 5.5, Dub Striebristý



model 2.1



model 2.2

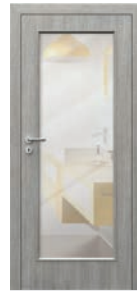

model 2.2  
so zrkadlom



model 3.1



model 3.2



model 4.1



model 4.2



model 4.4



model 5.1



model 5.2



model 5.4



model 5.5

Viac modelov  
z tejto kolekcie  
[nájdeš na stránke](#)





## FAREBNOSŤ

### Fólia Portadecor ★★★★★☆

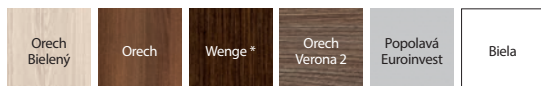

### Fólia Portasynchro 3D ★★★★★☆

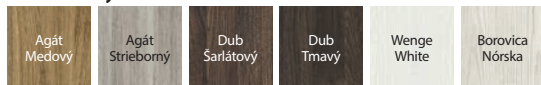

### Fólia Portadur ★★★★★☆

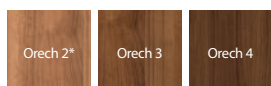

\* do vyčerpania zásob

### Fólia Portaperfect 3D ★★★★★☆



### Portalamino ★★★★★☆



rámček s plnou výplňou

## TECHNICKÉ INFORMÁCIE

### KONŠTRUKCIA KRÍDLA

Výplň- drevotriesková plná doska. Rám vrátane výplne je obojstranne opláštený HDF doskou. Model 2.2 je možné vyhotoviť so zrkadlom na jednej alebo na oboch stranách. Pri výbere krídla so zrkadlom z jednej strany sa na druhej nachádza plná doska.

### PRÍSLUŠENSTVO V CENE KRÍDLA

- Zámok: pre dózický kľúč, WC súpravu alebo prispôbený pre cylindrickú vložku
- Tri čapové závesy štandard alebo tri závesy v krídle s rozmermi „100“ a ďalej s fóliou Portadur
- Sklo – vzory: „čínčila“ (nie je dostupný pri modeli 2.2), matné tvrdené (za príplatok)
- Príprava na skrátenie dverí maximálne 60 mm (iba skupina 2 a 3)
- Gulatá úchytky (k posuvným dverám)

### ZÁRUBNE

#### Odporúčané polodrážkové zárubne:

- Porta SYSTEM str. 172
- MINIMAX str. 170
- KOVOVÉ str. 184-189

#### Odporúčané bezpodrážkové zárubne:

- Porta SYSTEM ELEGANCE str. 174
- LEVEL str. 178

### POZNÁMKY

- Možnosť ľubovoľnej kombinácie rozmerov krídiel u dvojkrídlových dverí. Pri dvojkrídlových bezpodrážkových dverách je nutné objednávať krídlo aktívne a pasívne.
- Dvojkrídlové dvere nie sú dostupné s magnetickým zámkom.

### ZA PRÍPLATOK

- rozmer „100“
- matné sklo, model 2.2
- matné sklo, model 3.2
- matné sklo, modely sk. 4 a 5 (za 1 ks skla)
- ventilačný podrez alebo ventilačné otvory (1 rad)
- pánty 3D zlaté (príplatok k cene zárubne)
- tretí pánt 3D strieborný, biely, čierny (doplatok k cene zárubne)
- tretí pánt 3D zlatý (príplatok k cene zárubne)
- výstuž pre samozatvárač (sú potrebné 3 pánty)
- magnetický zámok
- hákový zámok s bočnými úchytkami (posuvné dvere)
- úchyt pre posuvné dvere
- krytky na závesy štandard (komplet na jeden kus)
- zrkadlo na jednu stranu
- zrkadlo na obe strany
- kľučka s kovaním

(str. 194)

# Porta NOVA, skupina 6 a 7



Porta NOVA 7.1, Orech 3, modul retro



Porta NOVA 6.3 Orech 3, modul retro



model 6.1



model 6.2



model 6.3



model 6.4



model 6.5



model 7.1



model 7.2



model 7.5



ČESKÁ  
NORMA



60 - 100



120 - 200



40 mm



## FAREBNOSŤ

### Fólia Portadecor ★★★★★☆

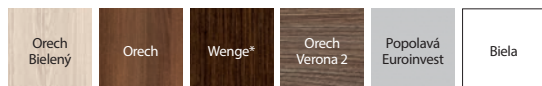

\* do vyčerpania zásob

### Fólia Portasynchro 3D ★★★★★☆

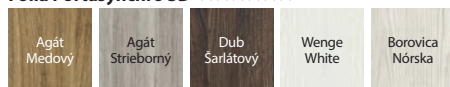

### Fólia Portaperfect 3D ★★★★★☆

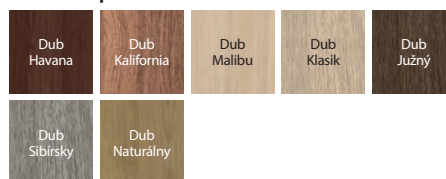

### Fólia Portadur ★★★★★☆

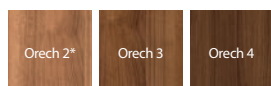

\* do vyčerpania zásob



rámček so sklom

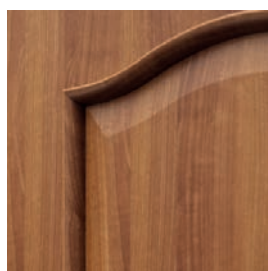

rámček s plnou výplňou

## TECHNICKÉ INFORMÁCIE

### KONŠTRUKCIA KRÍDLA

Výplň krídla tvorí drevotriestková plná doska. Rám vrátane výplne je obojstranne opláštený HDF doskou.

### PRÍSLUŠENSTVO V CENE KRÍDLA

- Zámok: pre dôzický kľúč, WC súpravu alebo prispôsobený pre cylindrickú vložku
- Tri čapové závesy štandard alebo tri závesy v krídle s rozmerom „100“ a ďalej s fóliou Portadur
- Sklo – vzor „čičičila“, matné (za doplatok)
- Príprava na skrátenie dverí maximálne 60 mm
- Gulatá úchytka (k posuvným dverám)

### ZÁRUBNE

#### Odporúčané polodrážkové zárubne:

- Porta SYSTEM str. 172
- MINIMAX str. 170
- KOVOVÉ str. 184-189

#### Odporúčané bezpolodrážkové zárubne:

- Porta SYSTEM ELEGANCE str. 174
- LEVEL str. 178

### POZNÁMKY

- Mriežka a ventilačné otvory 2 radoch sú dostupné iba pre modely 6.5, 7.5.
- Modely zo skupiny 6 a 7 nie sú dostupné v povrchoch PortaSynchro Dub Tmavý a Portaperfect Dub Škandinávsk.
- Možnosť ľubovoľného zostavenia rozmerov krídel pri dvojkřídlových dverách.
- Pri dvojkřídlových bezpolodrážkových dverách je nutné objednávať krídlo aktívne a pasívne.
- Dvojkřídlo nie je dostupné s magnetickým zámkom.

### ZA PRÍPLATOK

- rozmer „100“
- matné sklo
- mriežka, ventilačné otvory alebo ventilačný výrez
- pánty 3D zlaté (príplatok k cene zárubne)
- tretí pánt 3D strieborný, biely, čierny (doplatok k cene zárubne)
- tretí pánt 3D zlatý (príplatok k cene zárubne)
- výstuž pre samozatvárača (sú potrebné 3 pánty)
- magnetický zámok
- hákový zámok s bočnými úchytkami (posuvné dvere)
- úchyt pre posuvné dvere
- krytky na závesy štandard (komplet na jeden kus)
- matné tvrdené sklo
- kľučka s kovaním

(str. 194)

# Porta LEVEL



## ODPORÚČAME

Kolekcia Porta LEVEL obohatená o nové, atraktívne farby spolu so špeciálnou zárubňou LEVEL s panelom 20cm alebo 100cm poskytujú atypické možnosti aranžácie každého interiéru.

Porta LEVEL C.2, Dub Catania so zárubňou LEVEL s panelom 100 cm.



Porta LEVEL C.2 s intarziou, Dub Catania  
Zárubňa LEVEL s panelom 20 cm



Porta Decor  
model P  
pozri str. 66



model C.1  
Zárubňa  
s panelom 20 cm



model C.2  
s intarziou  
Zárubňa  
s panelom 20 cm



model C.3  
s intarziou  
Zárubňa  
s panelom 20 cm

## ODPORÚČAME!

čierna kľučka RUMBA so štítkom za 1 cent len v kolekcii Porta LEVEL\*.



kľučka RUMBA

+



štítok na kľúč

alebo



alebo



štítok na patent



WC štítok

\* Pravidlá akcie dostupné na: <https://www.porta.com.pl/do-pobrania>



## FAREBNOSŤ

### Fólia Portadecor ★★★★★☆



### Fólia Portaperfect 3D ★★★★★☆

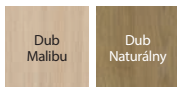

### Portalamino ★★★★★☆

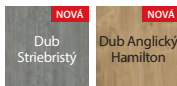

#### VEZMITE PROSÍM NA VEDOMIE

Ak hľadáte plné prevedenie dverí, ktoré by pasovali k tejto kolekcií, pozrite tiež kolekciu Porta DECOR pozri str. 66.

Krídla Porta LEVEL kombinujeme so zárubňou LEVEL. Panel LEVEL môže mať vertikálnu alebo horizontálnu kresbu - týka sa 6 vybraných farieb.

Porta LEVEL



odporúčaná zárubňa LEVEL



čierne intarzie



strieborné intarzie

## TECHNICKÉ INFORMÁCIE

### KONŠTRUKCIA KRÍDLA

Výplň „voština“ alebo dutinková drevotrieska v ráme z lepeného ihličnatého dreva zosilnená vnútorným preglejovým rámom. Rám vrátane výplne je obojstranne opláštený HDF doskou.

### PRÍSLUŠENSTVO V CENE KRÍDLA

- Tri čapové závesy štandard
- Tri závesy v krídle s rozmerom „100“
- Zámok: pre dózický kľúč, WC súpravu alebo prispôbený pre cylindrickú vložku

### ZÁRUBNE

#### Odporúčané polodrážkové zárubne:

- Porta SYSTEM str. 172
- MINIMAX str. 170
- KOVOVÉ str. 184-189

#### Odporúčané bezpodrážkové zárubne:

- Porta SYSTEM ELEGANCE str. 174
- LEVEL str. 178

### POZNÁMKY

- Výplň „dutinková doska“ a plná doska majú prípravu na skrátenie dverí v štandarde.
- Možnosť ľubovoľnej kombinácie rozmerov krídiel u dvojkrídlových dverí.
- Dvojkrídlové dvere nie sú dostupné s magnetickým zámkom.

### ZA PRÍPLATOK

- rozmer „100“
- výplň dutinková drevotrieska
- ventilačné otvory alebo ventilačný výrez
- pánty 3D zlaté (príplatok k cene zárubne)
- tretí pánt 3D strieborný, biely, čierny (doplatok k cene zárubne)
- tretí pánt 3D zlatý (príplatok k cene zárubne)
- magnetický zámok
- Príprava na skrátenie dverí (maximálne 60 mm)
- výstuž pre samozatvárač (sú potrebné 3 pánty)
- krytky na závesy štandard (komplet na jeden kus)
- kľučka s kovaním

(str. 194)

# Porta LINE

TOP  
KOLEKCE

TOP  
INVESTIČNÉ  
KOLEKCE



Porta LINE G.1, Beton Tmavý

## ODPORUČAME

III. mechanickú triedu spĺňajú vybrané modely s vyplnením dutinkovej drevotriesky. Dodatočne dostupný „investičný balíček“ obsahujúci trojprvkové závesy a zámok najvyššej kategórie (za doplatok). Komplet je zložený z krídla a zárubne.



Porta LINE H.1, Beton Tmavý



model A.1



model B.1



model C.1



model E.1



model F.1



model G.1



model H.1





## FAREBNOSŤ

### Fólia Portadecor ★★★★★☆

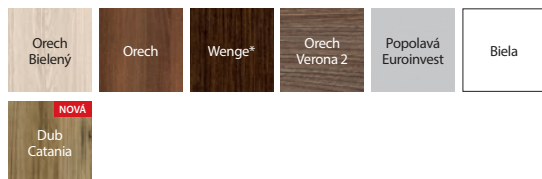

\* do vyčerpania zásob

### Fólia Portasynchro 3D ★★★★★☆

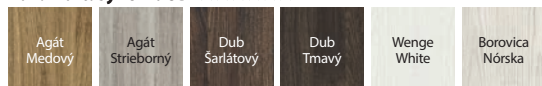

### Fólia Portaperfect 3D ★★★★★☆

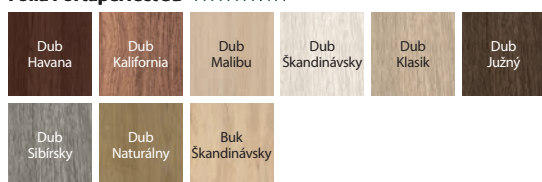

### Laminát CPL HQ 0,2 ★★★★★☆

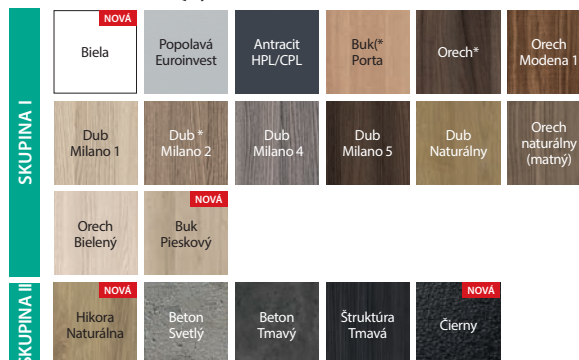

\* do vyčerpania zásob

### Portalamino ★★★★★☆

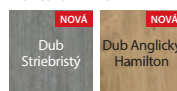

Strieborné intarzie  
dostupné su taktiež čierne

## TECHNICKÉ INFORMÁCIE

### KONŠTRUKCIA KRÍDLA

Výplň tvorí „voština“ alebo dutinková drevotrieska v ráme z lepeného ihličnatého dreva zosilnenom vnútorným preglejkovým rámom. Rám vrátane výplne je obojstranne opláštený HDF doskou. Krídla sú doplnené hliníkovou intarziou striebornej farby so šírkou 6 mm. Vo vyhotovení CPL HQ sú bočné strany krídla pokryté ohraňovacou páskou ABS.

### PRÍSLUŠENSTVO V CENE KRÍDLA

- Tri čapové závesy štandard
- Tri závesy v krídle s rozmerom „100“ a ďalej vo všetkých rozmeroch s fóliou Portadur
- Zámok: pre dózický kľúč, WC súpravu alebo prispôbený pre cylindrickú vložku
- Gulatá úchytka (k posuvným dverám)

### ZÁRUBNE

#### Odporúčané polodrážkové zárubne:

- Porta SYSTEM str. 172
- MINIMAX str. 170
- KOVOVÉ str. 184-189

#### Odporúčané bezpodrážkové zárubne:

- Porta SYSTEM ELEGANCE str. 174
- LEVEL str. 178

### POZNÁMKY

- Ventiláčne otvory nedostupné pre model D.1.
- Príprava na skrátenie dverí za príplatok sa týka krídel s výplňou „voština“.
- U posuvných krídel v modeloch F.1 a G.1 sú intarzie umiestnené vo výške úchytu.

- Výplň „dutinková doska“ a plná doska sú pripravené na skrátenie v štandarde.
- Rozmer „110“ je dostupný iba s výplňou „dutinková drevotrieska“.
- Možnosť ľubovoľného zostavenia rozmerov krídel pri dvojkrídlových dverách.
- Pri dvojkrídlových bezpodrážkových dverách je nutné objednávať krídlo aktívne a pasívne.
- Dvojkrídlo nie je dostupné s magnetickým zámkom.

### ZA PRÍPLATOK

- rozmer „100“, „110“
- výplň dutinková drevotrieska
- farby povrchov CPL 0,2 mm – SKUPINA II
- ventiláčne otvory alebo ventilačný výrez
- pánty 3D zlaté (príplatok k cene zárubne)
- tretí pánt 3D strieborný, biely, čierny (doplatok k cene zárubne)
- tretí pánt 3D zlatý (príplatok k cene zárubne)
- magnetický zámok
- Príprava na skrátenie dverí (maximálne 60 mm)
- vstúž pre samozatvárač (sú potrebné 3 pánty)
- hákový zámok s bočnými úchytkami (posuvné dvere)
- úchyt pre posuvné dvere
- krytky na závesy štandard (komplet na jeden kus)
- kľučka s kovaním

(str. 194)

# Porta CPL



TOP  
KOLEKCIE

TOP  
INVESTIČNÉ  
KOLEKCIE

## ODPORUČAME

III. mechanickú triedu spĺňajú vybrané modely s vyplnením dutinkovej drevotriesky. Dodatočne dostupný „investičný balíček“ obsahujúci trojprvkové závesy a zámok najvyššej kategórie (za doplatok). Komplet je zložený z krídla a zárubne.

Porta CPL 1.1, krídlo – Dub Naturálny, zárubňa – Čierna



Porta CPL 1.1, Dub Naturálny



model 1.1



model 1.2



model 1.3



model 1.4



model 1.5



model 5.1



model 5.2



model 5.4



model 5.5

## FAREBNOSŤ

### Laminát CPL HQ 0,2 ★★★★★☆ Laminát HPL a CPL 0,7 ★★★★★★

|                      |                             |                  |              |               |                         |
|----------------------|-----------------------------|------------------|--------------|---------------|-------------------------|
| <b>NOVÁ</b><br>Biela | Popolavá Euroinvest         | Antracit HPL/CPL | Buk* Porta   | Orech*        | Orech Modena 1          |
| Dub Milano 1         | Dub* Milano 2               | Dub Milano 4     | Dub Milano 5 | Dub Naturálny | Orech naturálny (matný) |
| Orech Bielený        | <b>NOVÁ</b><br>Buk Pieskový |                  |              |               |                         |

|                   |                                 |              |             |                 |                       |
|-------------------|---------------------------------|--------------|-------------|-----------------|-----------------------|
| <b>SKUPINA II</b> | <b>NOVÁ</b><br>Hikora Naturálna | Beton Svetlý | Beton Tmavý | Štruktúra Tmavá | <b>NOVÁ</b><br>Čierny |
|-------------------|---------------------------------|--------------|-------------|-----------------|-----------------------|

\* do vyčerpania zásob



Pozrite sa na možnosti realizácie iných modelov v Porta KONTRAKT, pozri str. 230.

SKUPINA I

Porta CPL

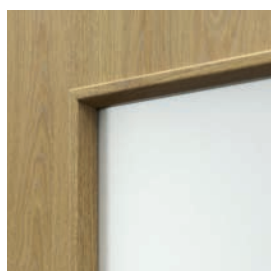

rámček so sklom

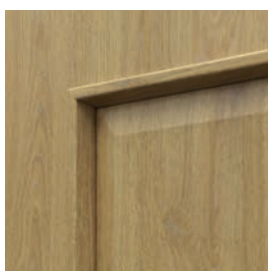

rámček s plnou výplňou



horný panel

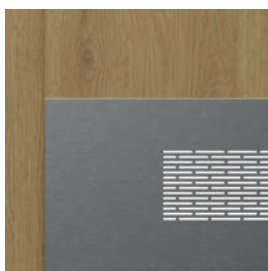

dolný panel s ventiláciou

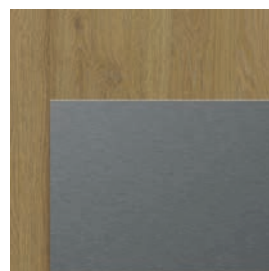

dolný panel

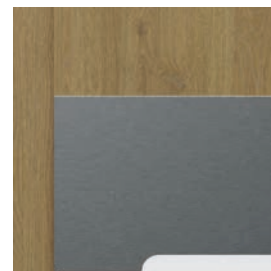

dolný panel s ventilačným podrezom

## TECHNICKÉ INFORMÁCIE

### KONŠTRUKCIA KRÍDLA

Skupina 1 – „voština“ alebo dutinková drevotrieska v ráme zhotovenom z lepeného ihličnatého dreva zosilnenom vnútorným preglejovým rámom (iba za príplatok), skupina 5 a model 1.4 – drevotriesková doska plná. Rám vrátane výplne je obojstranne opláštený HDF doskou. Bočné strany krídla sú pokryté ohrňovacou páskou ABS.

### PRÍSLUŠENSTVO V CENE KRÍDLA

- Zámok: pre dózický kľúč, WC súpravu alebo prispôbený pre cylindrickú vložku
- Tri čapové závesy štandard
- Tri závesy (pri krídle s rozmermi „100“ a „110“)
- Sklo – modely skup. 1 vzory: „čínčila“, matné tvrdené, priehľadné, priehľadné; modely skup. 5 vzory: „čínčila“, matné tvrdené.
- Príprava na skrátenie dverí (max. 60 mm) (iba skupina 5)
- Gulatá úchytka (k posuvným dverám)

### ZÁRUBNE

#### Odporúčané polodrážkové zárubne:

- Porta SYSTEM str. 172
- MINIMAX str. 170
- KOVOVÉ str. 184-189

#### Odporúčané bezpolodrážkové zárubne:

- Porta SYSTEM ELEGANCE str. 174

### POZNÁMKY

- Výplň „dutinková doska“ a plná doska sú pripravené na skrátenie v štandarde.
- Rozmer „110“ dostupný iba s výplňou „drevotrieska“.
- Rozmery zasklenia – ako pri „100“.
- Rozmer „100“ nie je dostupný pre model 1.4.
- **Polodrážkové dvere sú vybavené 3 pántami, bezpolodrážkové 2 pántami 3D – pánty sú balené so zárubňou.**
- Možnosť ľubovoľného zostavenia rozmerov krídel pri dvojkrídlových dverách.
- Pasívne krídlo (štandardné) dostupné pri rozmeroch „60“ – „100“.

- Pri dvojkrídlových bezpolodrážkových dverách je nutné objednávať aktívne a pasívne krídlo.
- Možnosť realizácie iných modelov prostredníctvom Porta KONTRAKT str. 230.
- Dvojkrídlové dvere nie sú dostupné s magnetickým zámkom.
- **Rozmer „80“ a „90“ v investičnej norme (svetlý rozmer otvoru 800, 900 mm) k dostaniu ako štandard - bez príplatku.**

### ZA PRÍPLATOK

- rozmer „100“, „110“
- výplň dutinková drevotrieska
- farby vo fólii CPL 0,2 mm a 0,7 mm – SKUPINA II
- pánty 3D zlaté (príplatok k cene zárubne)
- tretí pánt 3D strieborný, biely, čierny (doplatok k cene zárubne)
- tretí pánt 3D zlatý (príplatok k cene zárubne)
- mriežka (tylko skupina 1), ventilačné otvory alebo ventilačný výrez
- magnetický zámok
- príprava na skrátenie dverí (maximálne 60 mm) (skupina 1)
- výstuž pre samozatvárač (sú potrebné 3 pánty)
- sklo matné, číre - model 1.2
- sklo matné, číre - model 1.3 a 1.4
- sklo matné, číre - model 1.5
- sklo matné, číre - modely sk. 5 (za 1 ks. skla)
- gulaté okienko – z nehrdzavejúcej ocele (model 1.1)
- horný panel - sada na 2 strany (modely 1.1, 1.2)
- dolný panel - sada na 2 strany (modely 1.1, 1.2, 1.3)
- dolný panel s ventilačným podrezom - sada na 2 strany (modely 1.1, 1.2, 1.3)
- dolný ventilačný panel - sada na 2 strany (modely 1.1, 1.2, 1.3)
- hákový zámok s bočnými úchytkami (posuvné dvere)
- úchyt pre posuvné dvere
- krytky na závesy štandard (komplet na jeden kus)
- kľučka s kovaním

(str. 194)

# Porta RESIST

TOP  
KOLEKCE

TOP  
INVESTIČNÉ  
KOLEKCE



Porta Resist 1.1 Halifax

## ODPORUČAME

III. mechanickú triedu spĺňajú vybrané modely s vyplnením dutinkovej drevotriesky. Dodatočne dostupný „investičný balíček“ obsahujúci trojprvkové závesy a zámok najvyššej kategórie (za doplatok). Komplet je zložený z krídla a zárubne.



Porta Resist 1.1 Halifax



model 1.1



model 1.2



model 1.3



model 1.4



model 7.1



model 7.2



model 7.3



model 7.4



model B.1\*



model E.1\*



model H.1\*



model 4.A



model 4.B

\* smer kresby dreva zhodný so smerom intarzie

## FAREBNOSŤ

### Gladstone / Halifax ★★★★★



Pozrite sa na možnosti realizácie iných modelov Porta KONTRAKT, pozri str. 230.

### INOVATÍVNY PRODUKT NA TRHU

Štruktúra a povrch Gladstone/ Halifax je charakteristická autentickým vzhľadom pripomínajúcim prírodné surové drevo.

### Gladstone/Halifax



#### EXTREME

Trieda, parametre ktorej predstavujú ochranu pred intenzívnym používaním dverí zhotovených z tohto materiálu. Je určená na miesta s vysokou frekvenciou prevádzky, všade tam, kde denne prechádzajú stovky ľudí.

### PRÍKLADY URČENIA DVERÍ PORTA RESIST:

- Kancelárie
- Hotely a penzióny
- Verejné budovy
- Obytné budovy



Synchrónna štruktúra Gladstone podčiarkuje prirodzený vzhľad dreva

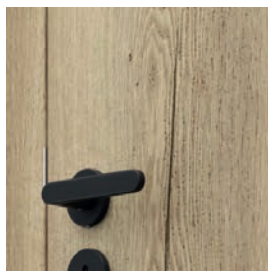

čierna intarzia, dostupné sú taktiež strieborné intarzie

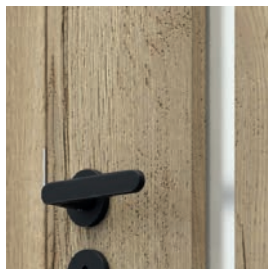

presklenie v modeli 4.A

### ODPORUČAME!

Povrch krídla je pokrytý vysoko komprimovanou doskou s veľmi jemnou štruktúrou vlákien. Vďaka svojej vysokej hustote zaručuje vysokú odolnosť voči nárazom, oderu a poškrabaniu.



## TECHNICKÉ INFORMÁCIE

### KONŠTRUKCIA KRÍDLA

Výplň tvorí „voština“ alebo „dutinková drevotrieska“ zosilnenom vnútorným preglejovým rámom (iba za príplatok), modely 1.4, 7.4 – plná drevotriesková doska, 4.B – „dutinková drevotrieska“. Rám vrátane výplne je obojstranne opláštený HDF doskou. Bočné strany krídla sú pokryté ohraňovacou páskou ABS. Modely s intarziami sú doplnené hliníkovými vložkami striebornej farby so šírkou 6 mm. Krídla 4.A, 4.B sú vybavené tvrdeným sklom s hrúbkou 8 mm, ktoré je konštrukčným prvkom krídla.

### PRÍSLUŠENSTVO V CENE KRÍDLA

- Tri čapové závesy štandard
- Tri závesy v krídle s rozmerom „100“ lub „110“
- Záмок: pre dôzický kľúč, WC súpravu alebo prispôbený pre cylindrickú vložku
- Sklo – modely skupiny 1 a 7 vzory: „čínčila“, matné tvrdené; modely skupiny 4: tvrdené matné sklo 8 mm
- Gulatá úchytky (k posuvným dverám)

### ZÁRUBNE

#### Odporúčané polodrážkové zárubne:

- Porta SYSTEM str. 172
- MINIMAX str. 170
- KOVOVÉ str. 184-189

#### Odporúčané bezpolodrážkové zárubne:

- Porta SYSTEM ELEGANCE str. 174

### POZNÁMKY

- Polodrážkové dvere sú vybavené 3 pántami typu PRIME, bezpolodrážkové 2 pántami 3D - pánty sú balené so zárubňou.
- Mriežka, ventilačné otvory a príprava na skrátenie dverí nie sú dostupné pre modely skupiny 4.

- Výplň „dutinková doska“ a plná doska sú pripravené na skrátenie v štandarde.
- Rozmer „100“ nie je dostupný pri modeloch: 1.4, 7.4.
- Rozmer „110“ je dostupný iba s výplňou „drevotrieska“.
- Rozmery presklenia - ako pri „100“
- Rozmer „110“ nie je dostupný pri modeloch skupiny 4.
- Stály rozmer presklenia pri modeli 4.A.
- Dvojkrídlo nie je dostupné s magnetickým zámkom.
- Možnosť ľubovoľného zostavenia rozmerov krídel pri dvojkrídlových dverách.
- Pri dvojkrídlových bezpolodrážkových dverách je nutné objednávať krídlo aktívne a pasívne.
- Rozmer „80“ a „90“ v investičnej norme (svetlý rozmer otvoru 800, 900 mm) k donaniu ako štandard (pre modely skup. 1 a 7) - bez príplatku.

### ZA PRÍPLATOK

- rozmer „100“, „110“
- výplň dutinková drevotrieska
- tretí záves 3D (príplatok k cene zárubne)
- tretí pánt 3D strieborný, biely, čierny (doplatok k cene zárubne)
- tretí pánt 3D zlatý (príplatok k cene zárubne)
- mriežka (len skupiny 1 a 7), ventilačné otvory alebo ventilačný podrez
- magnetický záмок
- Príprava na skrátenie dverí (maximálne 60 mm) (z výjątkiem gr. 4)
- výstuž pre samozatvárač (sú potrebné 3 pánty)
- gulaté okienko – z nehrdzavejúcej ocele (model 1.1, 7.1)
- hákový záмок s bočnými úchytkami (posuvné dvere)
- úchyt pre posuvné dvere
- krytky na závesy štandard (komplet na jeden kus)
- kľučka s kovaním

(str. 194)

# Porta FOCUS

TOP  
KOLEKCIE



Porta FOCUS 4.A, Orech Naturálny (matný)



Porta FOCUS 4.A, Orech Naturálny (matný)



model 2.0



model 4.A



model 4.B

ČESKÁ  
NORMA

60 - 110



120 - 200



40 mm



## FAREBNOSŤ

## Fólia Portadecor ★★★★★☆



\* do vyčerpania zásob

## Fólia Portasynchro 3D ★★★★★☆

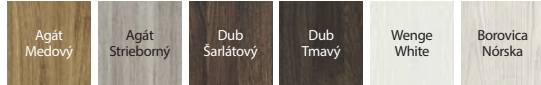

## Fólia Portaperfect 3D ★★★★★☆

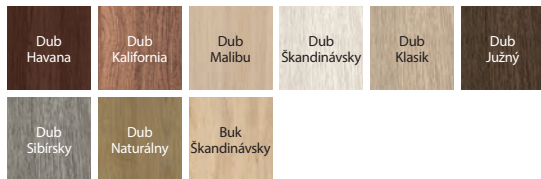

## Laminát CPL HQ 0,2 ★★★★★☆

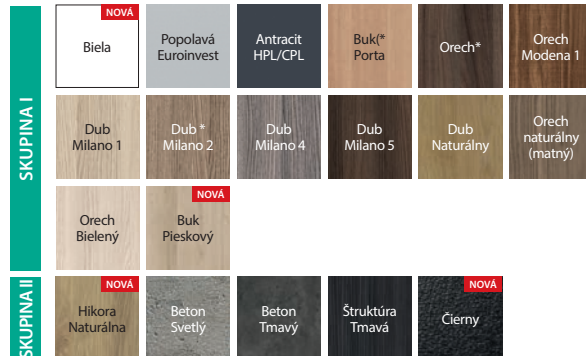

\* do vyčerpania zásob

## Portalamino ★★★★★☆

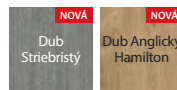
spojenie so sklom „na hranu“  
polodrážkové krídlospojenie so sklom „na hranu“  
bezpolodrážkové krídlo

## TECHNICKÉ INFORMÁCIE

## KONŠTRUKCIA KRÍDLA

Výplň tvorí voština alebo dutinková drevotrieska zosilnená vnútorným rámom (za príplatok). Celok je obložený HDF doskou. Presklené vzory sú vybavené matným tvrdým sklom hrúbky 8mm, ktoré je konštrukčným prvkom krídla. V prevedení CPL HQ sú boky krídla pokryté ABS.

## PRÍSLUŠENSTVO V CENE KRÍDLA

- Tri čapové závesy štandard
- Tri závesy v krídle s rozmerom „100“ alebo „110“
- Zámok: pre dózický kľúč, WC súpravu alebo prispôbený pre cylindrickú vložku
- Matné tvrdené sklo
- Gulatá úchytka (k posuvným dverám)

## ZÁRUBNE

## Odporúčané polodrážkové zárubne:

- Porta SYSTEM str. 172
- MINIMAX str. 170
- KOVOVÉ str. 184-189

## Odporúčané bezpolodrážkové zárubne:

- Porta SYSTEM ELEGANCE str. 174
- LEVEL str. 178

## POZNÁMKY

- **Ventilačný podrez v presklených modeloch dostupný len v polskej norme.**
- Výplň „dutinková doska“ a plná doska sú pripravené na skrátenie v štandarde.
- Rozmer „110“ dostupný iba s výplňou „drevotrieska“.
- Možnosť ľubovoľného zostavenia rozmerov krídel pri dvojkřídlových dverách.
- Pri dvojkřídlových bezpolodrážkových dverách je nutné objednávať krídlo aktívne a pasívne.
- Model 4.B je dostupný iba s výplňou „dutinková drevotrieska“ bez doplnkového doplatku.
- Rozmer „110“ nie je dostupný pri modeloch skupiny 4.
- **Konštantný rozmer skiel, len modely zo skupiny 2, model 4.A.**
- Dvojkřídlové dvere nie sú dostupné s magnetickým zámkom.

## ZA PRÍPLATOK

- rozmer „100“, „110“
- farby povrchov CPL 0,2 mm – SKUPINA II
- výplň dutinková drevotrieska
- ventilačné otvory alebo ventilačný výrez
- pánty 3D zlaté (príplatok k cene zárubne)
- tretí pánt 3D strieborný, biely, čierny (doplatok k cene zárubne)
- tretí pánt 3D zlatý (príplatok k cene zárubne)
- magnetický zámok
- hákový zámok s bočnými úchytkami (posuvné dvere)
- úchyt pre posuvné dvere
- krytky na závesy štandard (komplet na jeden kus)
- kľučka s kovaním

(str. 194)

# Porta LOFT

TOP  
KOLEKCIE



Porta LOFT je kolekcia otvárajúca nové perspektívy aranžácie interiérov. Hlavným sprievodným motívom je nadčasová čierna v matnom prevedení, ktorá sa objavuje na zárubni a na všetkom príslušenstve. Vďaka spojeniu s dekorom PORTA môžeme vytvoriť vlastný, originálny produkt, ktorý sa výborne hodí do takmer každého interiéru.

Porta LOFT 1.1, Buk Škandinávsky



Porta LOFT 1.1, Buk Škandinávsky



model 1.1



model 4.A



model 4.B



model 1.1



model 4.A



model 4.B



## FAREBNOSŤ

### Fólia Portaperfect 3D ★★★★★☆



### Gladstone / Halifax ★★★★★☆

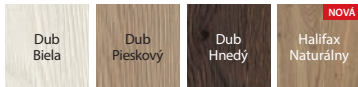

### Laminát CPL HQ 0,2 ★★★★★☆

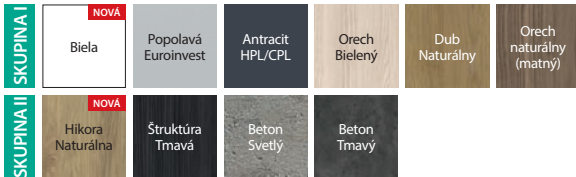

## FAREBNOSŤ ZÁRUBNÍ

### Fólia SUPER MATT ★★★★★☆



### Laminát CPL HQ 0,2 ★★★★★☆



spojenie cez sklo

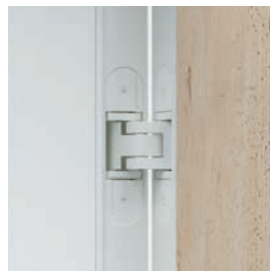

3D pánty vo farbe zárubne



čelo zámku



čelo zámku

## TECHNICKÉ INFORMÁCIE

### KONŠTRUKCIA KRÍDLA

Výplň tvorí voššina alebo dutinková drevotrieska zosilnená vnútorným rámom (za príplatok). Celok je obložený HDF doskou. Presklené vzory sú vybavené matným tvrdeným sklom hrúbky 8mm, ktoré je konštrukčným prvkom krídla. **Charakteristickou vlastnosťou kolekcie je použitie hrany ABS (boky krídla) v čiernej alebo bielej farbe.**

### PRÍSLUŠENSTVO V CENE KRÍDLA

- Bezpolodrážkové pánty dva alebo tri (za príplatok) - vo farbe zárubne, čierne alebo biele
- zámok s čelom vo farbe krídla - čierny alebo biely
- Matné tvrdené sklo hrúbky 8 mm

### ZÁRUBNE

#### Odporúčané polodrážkové zárubne:

- Porta SYSTEM ELEGANCE v bielej alebo čiernej farbe.

### POZNÁMKY

- **Ventilačný podrez v presklených modeloch dostupný len v polskej norme.**
- Výplň „dutinková doska“ a plná doska sú pripravené na skrátenie v štandarde.
- Model 4.B je dostupný iba s výplňou „dutinková drevotrieska“ bez doplnkového doplatku.
- **Stály rozmer zasklenia, model 4.A.**
- Tri pánty v krídle rozmer „100“.
- Bezpolodrážkové dvere sú vybavené 2 pántami 3D - pánty sú balené so zárubňou.

### ZA PRÍPLATOK

- rozmer „100“
- farby povrchov CPL 0,2 mm – SKUPINA II
- výplň dutinková drevotrieska
- ventilačný podrez
- tretí pánt 3D (príplatok k cene zárubne)
- Príprava na skrátenie dverí (maximálne 60 mm) (skupina 1.1)
- kľučka s kovaním



# Natura CLASSIC

**TOP**  
INVESTIČNÉ  
KOLEKČIE



## ODPORUČAME

III. mechanickú triedu spĺňajú vybrané modely s vyplnením dutinkovej drevotriesky. Dodatočne dostupný „investičný balíček“ obsahujúci trojprvkové závesy a zámok najvyššej kategórie (za doplatok). Komplet je zložený z krídla a zárubne.

Natura CLASSIC 1.1, Dub 1, vzor dýhy - kvet (Porta KONTRAKT pozri str. 230).

VÝŠKA 220

zvislá štruktúra dreva:



Natura CLASSIC 1.1, Dub 1, vzor dýhy - kvet



model 1.1



model 1.1



model 1.2



model 1.3



model 1.4



model 7.1



model 7.2



model 7.3



model 7.4



model 5.1



model 5.2



model 5.5



## FAREBNOSŤ

### Prírodná dýha Select ★★★★★☆



### Prírodná dýha Dub ★★★★★☆



### Prírodná dýha Jaseň ★★★★★☆



Dýha Jaseň je dostupná pre Modely skupiny 1, vzor dýhy – kvet.

### Prírodná dýha Orech ★★★★★☆



Dýha Orech je dostupná pre Modely skupiny 1, vzor dýhy – kvet.

### Prírodná dýha Dub Satin ★★★★★☆

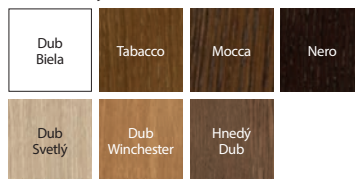

Prispôbte farbu individuálnym potrebám a spýtajte sa pomocou Porta KONTRAKT. Podrobnosti o neštandardných objednávkach, pozri str. 230.

Špecifikom prírodnej dýhy je možnosť výskytu rozdielov v textúre aj farbe. Tieto rozdiely nemôžu byť dôvodom pre reklamáciu.



vodorovná štruktúra dreva modely skupiny 7



elegantný rám modely skupiny 5

## TECHNICKÉ INFORMÁCIE

### KONŠTRUKCIA KRÍDLA

Výplň krídla tvorí stabilizačná vložka zosilnená vnútorným rámom. Rám vrátane výplne je obojstranne opláštený doskou olepenou prírodnou dýhou vysokej kvality. Povrch krídla je chránený ekologicky bezpečnými vodnými lakmi, tvrdými prestredníctvom technológie UV (polomatný). Dutinková drevotriesková výplň za príplatok.

### PRÍSLUŠENSTVO V CENE KRÍDLA

- Zámok s čelom strieborný lesk alebo zlatý lesk: pre dózický kľúč, pre WC súpravu alebo prispôbený pre cylindrickú vložku
- Sklo vzor „čínčila“ alebo matné tvrdené
- Príprava na skrátenie dverí, maximálne 60 mm
- Gulatá úchytka (k posuvným dverám)

### ZÁRUBNE

#### Odporúčané polodrážkové zárubne:

- Porta SYSTEM str. 172
- MINIMAX str. 170
- KOVOVÉ str. 184-189

#### Odporúčané bezpolodrážkové zárubne:

- Porta SYSTEM ELEGANCE str. 174
- Porta SYSTEM ELEGANCE 90 stupňov str. 174

#### Odporúčané bezpolodrážkové zárubne: s Opačnou polodrážkou:

- Porta SYSTEM s Opačnou polodrážkou str. 176

### POZNÁMKY

- Polodrážkové dvere vybavené 3 závesmi typu PRIME (dostupné iba v PN), bezpolodrážkové 2 závesy 3D, – závesy sú balené so zárubňou.

#### • Výška 220 cm – k dispozícii pre model 1.1 a 7.1 vo verzii bez drážky.

- Rozmer „100“ nie je k dispozícii pre modely 1.3.
- Krídla sú dostupné aj v nelakovanej verzii v cene štandardného výrobku.
- Ventilačné otvory sú dostupné v striebornej alebo zlatej farbe v 1 rade.
- Možnosť ľubovoľného zostavenia rozmerov krídel pri dvojkrídlových dverách.
- Pri dvojkrídlových bezpolodrážkových dverách je nutné objednávať aktívne a pasívne krídlo.
- Dvojité krídlo nie je dostupné s magnetickým zámkom.

### ZA PRÍPLATOK

- rozmer „100“
- výška krídla 220 cm
- ventilačný výrez, ventilačné otvory v 1 rade, – ventilačné otvory vo 2 radoch (iba pre modely 1.1, 1.2, 1.3)
- gulaté okienko – z nehrdzavejúcej ocele (iba model 1.1 a 7.1)
- pánty 3D zlaté (príplatok k cene zárubne)
- tretí pánt 3D strieborný (príplatok k cene zárubne)
- tretí pánt 3D zlatý (príplatok k cene zárubne)
- magnetický zámok
- hákový zámok s bočnými úchytkami (posuvné dvere)
- úchyt pre posuvné dvere
- zrkadlo na jednu stranu
- zrkadlo na obe strany
- výplň dutinková drevotrieska
- pokrytie povrchom prírodnej dýhy Biely Dub Satin
- kľučka s kovaním

(str. 194)



# Natura LINE

**TOP**  
INVESTIČNÉ  
KOLEKCIE



Natura LINE E.2, Mocca

VÝŠKA 220



Natura LINE F.1, Mocca



model F.1



model F.1



model A.1

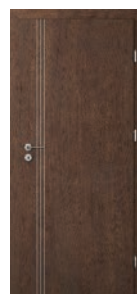

model B.1



model C.2

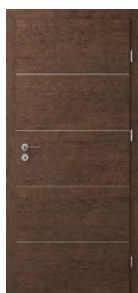

model E.2

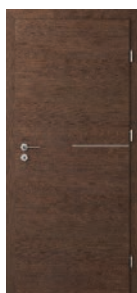

model G.1



model H.1



## FAREBNOSŤ

### Prírodná dýha Select ★★★★★☆



### Prírodná dýha Dub ★★★★★☆



### Prírodná dýha Dub Satin ★★★★★☆

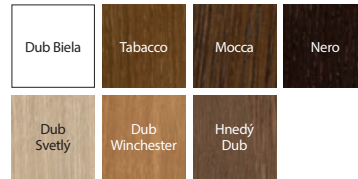

Špecifikom prírodnej dýhy je možnosť výskytu rozdielov v textúre aj farbe. Tieto rozdiely nemôžu byť dôvodom pre reklamáciu.



strieborná intarzia



strieborná intarzia

## TECHNICKÉ INFORMÁCIE

### KONŠTRUKCIA KRÍDLA

Výplň krídla tvorí stabilizačná vložka zosilnená vnútorným rámom. Rám vrátane výplne je obojstranne opláštený doskou olepenou prírodnou dýhou vysokej kvality. Dverné krídla sú doplnené hliníkovou intarziou striebornej alebo zlatej farby s hrúbkou 6 mm. Povrch krídla je chránený ekologicky bezpečnými vodnými lakmi, tvrdými prestredníctvom technológie UV (polomatný). Dutinková drevotriesková výplň za príplatok.

### PRÍSLUŠENSTVO V CENE KRÍDLA

- Zámok s čelom strieborný lesk alebo zlatý lesk: pre dózicky kľúč, pre WC súpravu alebo prispôsobený pre cylindrickú vložku
- Príprava na skrátenie dverí, maximálne 60 mm
- Gulatá úchytka (k posuvným dverám)

### ZÁRUBNE

#### Odporúčané polodrážkové zárubne:

- Porta SYSTEM str. 172
- MINIMAX str. 170
- KOVOVÉ str. 184-189

#### Odporúčané bezpolodrážkové zárubne:

- Porta SYSTEM ELEGANCE str. 174
- Porta SYSTEM ELEGANCE 90 stupňov str. 174

#### Odporúčané bezpolodrážkové zárubne: s Opačnou polodrážkou:

- Porta SYSTEM s Opačnou polodrážkou str. 176

### POZNÁMKY

- Polodrážkové dvere vybavené 3 závesmi typu PRIME (dostupné iba v PN), bezpolodrážkové 2 závesy 3D, – závesy sú balené so zárubňou.
- **Výška 220 cm – k dispozícii pre všetky modely vo verzii bez drážky.**
- Ventilačné otvory sú dostupné v striebornej alebo zlatej farbe v 1 rade alebo vo 2 radoch.
- Možnosť ľubovoľného zostavenia rozmerov krídel pri dvojkřídlových dverách. Pri dvojkřídlových bezpolodrážkových dverách je nutné objednávať aktívne a pasívne krídlo.
- Dvojité krídlo nie je dostupné s magnetickým zámkom.

### ZA PRÍPLATOK

- rozmer „100“
- výška krídla 220 cm
- ventilačné otvory, ventilačný výrez
- hákový zámok s bočnými úchytkami (posuvné dvere)
- úchyt pre posuvné dvere
- pánty 3D zlaté (príplatok k cene zárubne)
- tretí pánt 3D strieborný (príplatok k cene zárubne)
- tretí pánt 3D zlatý (príplatok k cene zárubne)
- magnetický zámok
- výplň dutinková drevotrieská
- pokrytie povrchom príř. dýha Biely Dub Satin
- kľučka s kovaním



# Natura VECTOR



Natura VECTOR J, Dub Biela



Natura VECTOR J, Dub Biela



model B



model E



model J



model U



model V



## FAREBNOSŤ

### Prírodná dýha Dub Satin ★★★★★☆



### Prírodná dýha Dub ★★★★★☆



Nechajte pracovať fantáziu! Máte nápad na vlastný model? Môžete si nechať urobiť ľubovoľné frézovanie s Porta KONTRAKT pozri str. 230.



detail frézovania - viditeľná štruktúra prírodného dubu

## TECHNICKÉ INFORMÁCIE

### KONŠTRUKCIA KRÍDLA

Výplň krídla tvorí stabilizačná výplň zosilnená vnútorným rámom. Celok je obložený doskou oplepenou prírodnou dýhou vysokej kvality. Povrch krídla je zabezpečený ekologickými vodnými lakmi. Vyplnenie dutinkovou drevotrieskou je za príplatok.

### PRÍSLUŠENSTVO V CENE KRÍDLA

- Zámok s čelom strieborná lesklá alebo zlatý lesk; na obyčajný kľúč, wc blokádu alebo prispôbený pre patentovú vložku.
- Okrúhly úchyt (posuvné dvere)

### ZÁRUBNE

#### Odporúčané polodrážkové zárubne:

- Porta SYSTEM str. 172
- MINIMAX str. 170
- KOVOVÉ str. 184-189

#### Odporúčané bezpolodrážkové zárubne:

- Porta SYSTEM ELEGANCE str. 174
- Porta SYSTEM ELEGANCE 90 stupňov str. 174

### POZNÁMKY

- Polodrážkové dvere sú vybavené 3 pántmi, Bezpolodrážkové dvere sú vybavené 2 pántami 3D - pánty sú balené so zárubňou.
- Možnosť ľubovoľnej kombinácie rozmerov krídiel u dvojkrídlových dverí. Pasívne krídlo v rozmeroch „30“, „40“, „50“ bez frézovania.
- Dvojkrídlové dvere nie sú dostupné s magnetickým zámkom.

### ZA PRÍPLATOK

- rozmer „100“
- výplň dutinková drevotrieska
- Dodac: Krídlo výška 220
- ventilačné otvory alebo ventilačný výrez
- príprava na skrátenie dverí (maximálne 60 mm)
- pánty 3D zlaté (príplatok k cene zárubne)
- tretí pánt 3D strieborný, biely, čierny (doplatok k cene zárubne)
- tretí pánt 3D zlatý (príplatok k cene zárubne)
- magnetický zámok
- výstuž pre samozatvárač (sú potrebné 3 pánty)
- hákový zámok s bočnými úchytami (posuvné dvere)
- úchyt pre posuvné dvere
- kľučka s kovaním

(str. 194)



# Natura LOFT



Natura LOFT je kolekcia otvárajúca nové perspektívy aranžácie interiérov. Hlavným sprievodným motívom je nadčasová čierna na zárubni a na všetkom príslušenstve.

Natura LOFT 1.1, Dub 1, Dub 1, typ dýhy - piesok



Natura LOFT 1.1, Dub 1, typ dýhy - kvet



1.1, Dub 1, Dub 1, typ dýhy - kvet



1.1, Dub 1, Dub 1, typ dýhy - piesok



1.1, Jaseň



1.1, Orech





60 - 100



40 mm



## FAREBNOSŤ

### Prírodná dýha Dub ★★★★★☆

typ dýhy - kvet a piesok



Dub 1

### Prírodná dýha Jeseň ★★★★★☆

typ dýhy - kvet



Jeseň

### Fólia Naturálna Orech ★★★★★☆

typ dýhy - kvet



Orech

Špecifickou vlastnosťou prírodnej dýhy je možnosť výskytu odlišností v kresbe a farbe dreva. Tieto odlišnosti nemôžu byť dôvodom na reklamáciu.

## FAREBNOSŤ ZÁRUBNÍ

### Fólia Naturálna Select ★★★★★☆

NOWY

Čierna

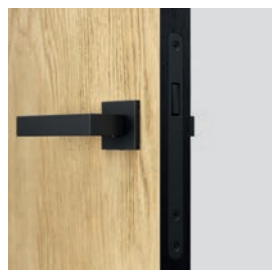

čelo zámku

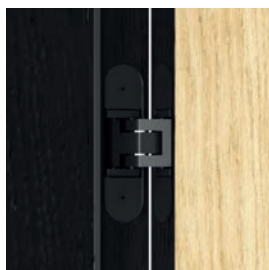

závesy 3D vo farbe zárubne

## TECHNICKÉ INFORMÁCIE

### KONŠTRUKCIA KRÍDLA

Výplň tvorí voština alebo dutinková drevotrieska zosilnená vnútorným rámom (za príplatok).

Celok je obložený HDF doskou s povrchom prírodnej dýhy. Hrany krídla sú v povrchu prírodná dýha select - čierna.

**Charakteristickou vlastnosťou kolekcie sú čierne hrany krídla a príslušenstvo.**

### PRÍSLUŠENSTVO V CENE KRÍDLA

- Bezpolodrážkové pánty dva alebo tri (za príplatok) - vo farbe zárubne, čierne
- zámok s celom vo farbe hrany krídla - čierny

### ZÁRUBŇA

- Porta SYSTEM ELEGANCE čierna str. 174
- Porta SYSTEM ELEGANCE 90 stupňov, čierna str. 174

### POZNÁMKY

- Technické schválenie AT-15-6515/2016, ITB Varšava.
- Výplň „dutinková doska“ a plná doska sú pripravené na skrátenie v štandarde.
- Tri pánty v krídle rozmer „100“.
- Bezpolodrážkové dvere sú vybavené 2 pántami 3D - pánty sú balené so zárubňou.

### ZA PRÍPLATOK

- rozmer „100“
- výplň dutinková drevotrieska
- ventilačný podrez
- tretí pánt 3D (príplatok k cene zárubne)



# Natura GRANDE



Natura GRANDE A.1, Dub



Natura GRANDE A.0, Dub

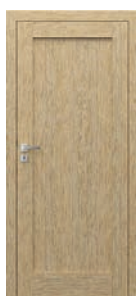

model A.0



model A.1



model B.0



model B.1



model B.3



model C.0



model C.1



model D.0



model D.1

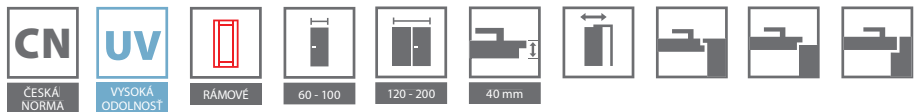

## FAREBNOSŤ

### Prírodná dýha Select ★★★★★☆



### Prírodná dýha Dub ★★★★★☆



### Prírodná dýha Dub Satin ★★★★★☆

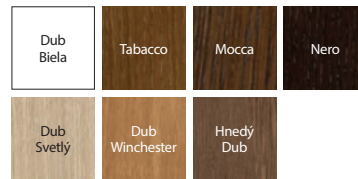

Špecifikom prírodnej dýhy je možnosť výskytu rozdielov v textúre aj farbe. Tieto rozdiely nemôžu byť dôvodom pre reklamáciu.

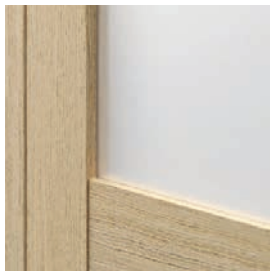

model s presklením

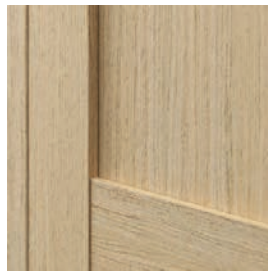

plochý panel

## TECHNICKÉ INFORMÁCIE

### KONŠTRUKCIA KRÍDLA

Konštrukcia sa skladá z rámu a panela. Povrch je pokrytý prírodnou dýhou. Povrch krídla je chránený ekologickým lakom na báze vody, tvrdným v UV technológii (polomat).

### PRÍSLUŠENSTVO V CENE KRÍDLA

- Zámok s čelom strieborný lesk alebo zlatý lesk: pre dózický kľúč, pre WC súpravu alebo prispôbený pre cylindrickú vložku
- Tvrdené matné sklo
- Príprava na skrátenie dverí, maximálne 60 mm
- Gulatá úchytka (k posuvným dverám)

### ZÁRUBNE

#### Odporúčané polodrážkové zárubne:

- Porta SYSTEM str. 172
- MINIMAX str. 170

#### Odporúčané bezpolodrážkové zárubne:

- Porta SYSTEM ELEGANCE str. 174
- Porta SYSTEM ELEGANCE 90 stupňov str. 174

#### Odporúčané bezpolodrážkové zárubne: s Opačnou polodrážkou:

- Porta SYSTEM s Opačnou polodrážkou str. 176

### POZNÁMKY

- Možnosť ľubovoľnej kombinácie rozmerov krídiel u dvojkrídlových dverí.
- Polodrážkové dvere vybavené 3 závesmi typu PRIME (dostupné iba v PN), bezpolodrážkové 2 závesy 3D, – závesy sú balené so zárubňou.
- Dvojité krídlo nie je dostupné s magnetickým zámkom.

### ZA PRÍPLATOK

- rozmer „100“
- ventilačný podrez
- pánty 3D zlaté (príplatok k cene zárubne)
- tretí pánt 3D strieborný, biely, čierny (doplatok k cene zárubne)
- tretí pánt 3D zlatý (príplatok k cene zárubne)
- magnetický zámok
- hákový zámok s bočnými úchytami (posuvné dvere)
- úchyt pre posuvné dvere
- pokrytie povrchom prír. dýha Biely Dub Satin
- kľučka s kovaním

(str. 194)



# Natura IMPRESS, Natura SPACE



Natura IMPRESS 7, Dub Brunatny



Natura IMPRESS 4, Dub Brunatny



IMPRESS 1



IMPRESS 3

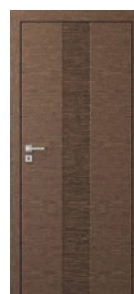

IMPRESS 4



IMPRESS 7



IMPRESS 8



IMPRESS 9



SPACE F.0



SPACE F.1



SPACE G.0



SPACE G.1



SPACE H.1



## FAREBNOSŤ

### Prírodná dýha Select ★★★★★☆



### Prírodná dýha Dub ★★★★★☆



### Prírodná dýha Dub Satin ★★★★★☆

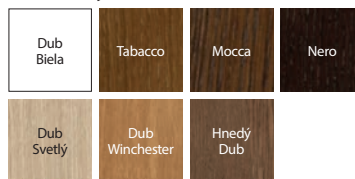

Špecifikom prírodnej dýhy je možnosť výskytu rozdielov v textúre aj farbe. Tieto rozdiely nemôžu byť dôvodom pre reklamáciu.

Natura IMPRESS,  
SPACE



Natura IMPRESS - relief Ratan

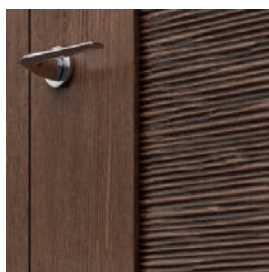

Natura SPACE - relief Ratan

## TECHNICKÉ INFORMÁCIE

### KONŠTRUKCIA KRÍDLA IMPRESS

Výplň krídla predstavuje dutinková drevotrieka zosilnená vnútorným preglejkovým rámom. Rám vrátane výplne je obojstranne opláštený doskou olepenou prírodnou dýhou vysokej kvality. Na ploche krídla sú zasadené prvky reliéfovej štruktúry. Povrch krídla je chránený ekologicky bezpečnými vodnými lakmi, tvrdnými prestredníctvom technológie UV (polomatný).

### KONŠTRUKCIA KRÍDLA SPACE

Konštrukcia vyrobená z lepeného ihličnatého dreva. V závislosti od modelu krídla sa skladá z vnútorných rámov pokrytých prírodnou dýhou alebo z elementov reliéfovej dosky (vzor Ratan). Vďaka použitej technológii je pre krídlo charakteristická vysoká odolnosť voči deformácii.

Povrch krídla je zabezpečený ekologickými vodnými lakmi, dýhy zo skpín: Select, Prírodný dub, Satin (okrem bielej) sú tvrdené pomocou technológie UV (polomat).

### PRÍSLUŠENSTVO V CENE KRÍDLA

- Zámok s čelom strieborný lesk alebo zlatý lesk: pre dózický kľúč, pre WC súpravu alebo prispôbený pre cylindrickú vložku
- Príprava na skrátenie dverí, maximálne 60 mm (tylko modele: 1, 3, 4).
- Tvrdené matné sklo o hr. 8 mm

### ZÁRUBNE

#### Odporúčané polodrážkové zárubne:

- Porta SYSTEM str. 172
- MINIMAX str. 170
- KOVOVÉ str. 184-189

#### Odporúčané bezpolodrážkové zárubne:

- Porta SYSTEM ELEGANCE str. 174
- Porta SYSTEM ELEGANCE 90 stupňov str. 174

### POZNÁMKY

- Polodrážkové dvere vybavené 3 závesmi typu PRIME (dostupné iba v PN), bezpolodrážkové 2 závesy 3D, – závesy sú balené so zárubňou.
- Ventiláčne otvory sú dostupné v striebornej alebo zlatej farbe v 1 rade.
- Možnosť ľubovoľnej kombinácie rozmerov krídiel u dvojkrídlových dverí. Pri dvojkrídlových bezpolodrážkových dverách je nutné objednávať krídlo aktívne a pasívne.
- Dvojkrídlové dvere nie sú dostupné s magnetickým zámkom.

### ZA PRÍPLATOK

- rozmer „100“
- ventiláčne otvory, ventiláčny podrez magnetický zámok
- hákový zámok s bočnými úchytami (posuvné dvere)
- úchyt pre posuvné dvere
- pánty 3D zlaté (príplatok k cene zárubne)
- tretí pánt 3D strieborný, biely, čierny (doplatok k cene zárubne)
- tretí pánt 3D zlatý (príplatok k cene zárubne)
- pokrytie povrchom príř. dýha Biely Dub Satin
- kľučka s kovaním

(str. 194)



# Natura KONCEPT



Natura KONCEPT C.6, Dub

## ODPORUČAME

Tradičná rámová konštrukcia je zárukou dlhoročnej trvanlivosti.



Natura KONCEPT C.6, Dub



model A.0



model A.3



model A.9



model B.0



model D.0



model C.0



model C.2



model C.4



model C.6



model K.0



model K.1



model K.2



model K.3

Viac modelov  
z tejto kolekcie  
[nájdeš na stránke](#)





## FAREBNOSŤ

### Prírodná dýha Select ★★★★★☆



### Prírodná dýha Dub ★★★★★☆



### Prírodná dýha Dub Satin ★★★★★☆

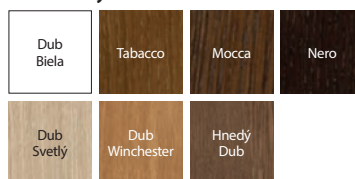

Špecifikom prírodnej dýhy je možnosť výskytu rozdielov v textúre aj farbe. Tieto rozdiely nemôžu byť dôvodom pre reklamáciu.



plochý panel – model A.0



matné sklo – model A.9



plochý panel – model B.0



Intarzie – model D.0

## TECHNICKÉ INFORMÁCIE

### KONŠTRUKCIA KRÍDLA

Konštrukcia je zhotovená z lepeného ihličnatého dreva a MDF dosky. Rám vrátane výplne je obojstranne pokrytý prírodnou dýhou. Vďaka použitej technológii má krídlo vysokú odolnosť voči deformáciám. Model D.0 – hliníkové intarzie v striebornej farbe o šírke 6 mm. Povrch krídla je chránený ekologicky bezpečnými vodnými lakmi, tvrdými prostredníctvom technológie-UV (polomatný).

### PRÍSLUŠENSTVO V CENE KRÍDLA

- Zámok s čelom strieborný lesk alebo zlatý lesk: pre dózický kľúč, pre WC súpravu alebo prispôbený pre cylindrickú vložku
- Tvrdené matné sklo
- Príprava na skrátenie dverí, maximálne 60 mm
- Gulatá úchytka (k posuvným dverám)

### ZÁRUBNE

#### Odporúčané polodrážkové zárubne:

- Porta SYSTEM str. 172
- MINIMAX str. 170

#### Odporúčané bezpolodrážkové zárubne:

- Porta SYSTEM ELEGANCE str. 174
- Porta SYSTEM ELEGANCE 90 stupňov str. 174

### POZNÁMKY

- Polodrážkové dvere vybavené 3 závesmi typu PRIME (dostupné iba v PN), bezpolodrážkové 2 závesy 3D, – závesy sú balené so zárubňou.
- Ventiláčne otvory sú dostupné v striebornej alebo zlatej farbe v 1 rade.
- Možnosť ľubovoľnej kombinácie rozmerov krídiel u dvojkridlových dverí. Pri dvojkridlových bezpolodrážkových dverách je nutné objednávať krídlo aktívne a pasívne.
- Dvojkridlové dvere nie sú dostupné s magnetickým zámkom.

### ZA PRÍPLATOK

- rozmer „100“
- ventiláčne otvory, ventiláčny výrez
- hákový zámok s bočnými úchytami (posuvné dvere)
- úchyt pre posuvné dvere
- pánty 3D zlaté (príplatok k cene zárubne)
- tretí pánt 3D strieborný, biely, čierny (doplatok k cene zárubne)
- tretí pánt 3D zlatý (príplatok k cene zárubne)
- magnetický zámok
- pokrytie povrchom prírodnej dýhy Biely Dub Satin
- kľučka s kovaním

(str. 194)



# SEVILLA, MADRID



SEVILLA plné, Dub Biely



SEVILLA plné Dub Biely



SEVILLA  
plné



SEVILLA  
so sklom



doplnok I



doplnok J



MADRID  
plné



MADRID  
1/3 sklo



MADRID  
2/3 sklo  
s rámčekom



MADRID  
3/3 sklo  
s rámčekom





## FAREBNOSŤ

### Prírodná dýha Dub ★★★★★☆



Špecifikom prírodnej dýhy je možnosť výskytu rozdielov v textúre aj farbe. Tieto rozdiely nemôžu byť dôvodom pre reklamáciu.

### Prírodná dýha Dub Satin ★★★★★☆

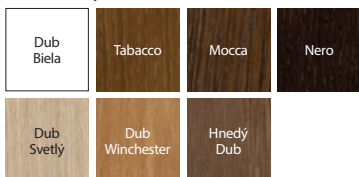

SEVILLA,  
MADRYT

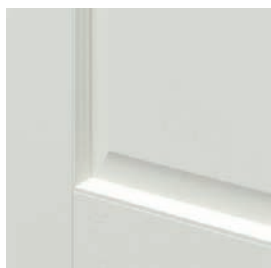

SEVILLA  
profil

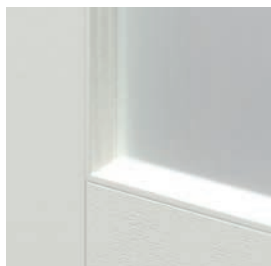

MADRYT  
ozdobný profilovaný rám



MADRYT  
ozdobný profil dosky

## TECHNICKÉ INFORMÁCIE

### KONŠTRUKCIA KRÍDLA

Konštrukcia je zhotovená z lepeného ihličnatého dreva a MDF dosky. Celok je obojstranne pokrytý prírodnou dýhou. Vďaka použitej technológii má krídlo vysokú odolnosť voči deformáciám. Povrch krídla je chránený ekologicky bezpečnými vodnými lakmi, dýhy zo skupiny: Prírodný Dub, Satin (okrem bieleho) sú tvrdené prostredníctvom technológie-UV (polomatný).

### PRÍSLUŠENSTVO V CENE KRÍDLA

- Zámok s čelom strieborný lesk alebo zlatý lesk: pre dózický kľúč, pre WC súpravu alebo prispôsobený pre cylindrickú vložku
- Sklo vzor „čínčila“ alebo matné tvrdené
- Príprava na skrátenie dverí, maximálne 60 mm. Krídlo s ventilačnou štrbinou – skrátenie do 40 mm.
- Gulatá úchytka (k posuvným dverám)
- Tesnenie upevňujúce sklo

### ZÁRUBNE

#### Odporúčané polodrážkové zárubne:

- Porta SYSTEM str. 172
- MINIMAX str. 170

#### Odporúčané bezpolodrážkové zárubne:

- Porta SYSTEM ELEGANCE str. 174
- Porta SYSTEM ELEGANCE 90 stupňov str. 174

### POZNÁMKY

- Technické schválenie AT-15-6515/2016, ITB Varšava.
- Polodrážkové dvere vybavené 3 závesmi typu PRIME (dostupné iba v PN), bezpolodrážkové 2 závesy 3D, – závesy sú balené so zárubňou.
- Krídla sú dostupné taktiež v nelakovanej verzii v cene štandardného produktu
- Možnosť ľubovoľnej kombinácie rozmerov krídiel u dvojkrídlových dverí. Pri dvojkrídlových bezpolodrážkových dverách je nutné objednávať krídlo aktívne a pasívne.
- Dvojkrídlové dvere nie sú dostupné s magnetickým zámkom.
- Bočné panely v rozmere 40.

### ZA PRÍPLATOK

- rozmer „100“
- ventilačný výrez
- zrkadlo z jednej strany
- hákový zámok s bočnými úchytkami (posuvné dvere)
- úchyt pre posuvné dvere
- pánty 3D zlaté (príplatok k cene zárubne)
- tretí pánt 3D strieborný, biely, čierny (doplatok k cene zárubne)
- tretí pánt 3D zlatý (príplatok k cene zárubne)
- magnetický zámok
- pokrytie povrchom príř. dýha Biely Dub Satin
- kľučka s kovaním

(str. 194)





# CORDOBA, TOLEDO



CORDOBA 3/3 sklo s rámčekom, doplnok K, Tabacco



CORDOBA plné, Tabacco



CORDOBA  
plné



CORDOBA  
1/3 sklo



CORDOBA  
2/3 sklo  
s rámčekom



CORDOBA  
3/3 sklo  
s rámčekom



doplnok  
A



doplnok  
K



TOLEDO  
plné



TOLEDO  
model 1



TOLEDO  
model 2



TOLEDO  
model 3



TOLEDO  
model 5



## FAREBNOSŤ

### Prírodná dýha Dub ★★★★★☆



Špecifikom prírodnej dýhy je možnosť výskytu rozdielov v textúre aj farbe. Tieto rozdiely nemôžu byť dôvodom pre reklamáciu.

### Prírodná dýha Dub Satin ★★★★★☆

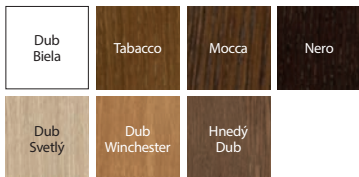

CORDOBA,  
TOLEDO

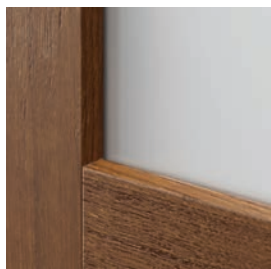

CORDOBA  
minimalistický rámček 20°



TOLEDO  
minimalistický rámček 20°

## TECHNICKÉ INFORMÁCIE

### KONŠTRUKCIA KRÍDLA

Konštrukcia je zhotovená z lepeného ihličnatého dreva a MDF dosky. Rám vrátane výplne je obojstranne pokrytý prírodnou dýhou. Vďaka použitej technológii má krídlo vysokú odolnosť voči deformáciám. Povrch krídla je chránený ekologicky bezpečnými vodnými lakmi, tvrdnými prostredníctvom technológie-UV (polomatný). Povrchová úprava matný lak. Krídla Cordoba a Toledo profilované pod uhlom 20°.

### PRÍSLUŠENSTVO V CENE KRÍDLA

- Zámok s čelom strieborný lesk alebo zlatý lesk: pre dózický kľúč, pre WC súpravu alebo prispôsobený pre cylindrickú vložku
- Sklo vzor „čínčila“ alebo matné tvrdené
- Príprava na skrátenie dverí, maximálne 60 mm. Krídlo s ventilačnou štrbinou – skrátenie do 40 mm.
- Gulatá úchytka (k posuvným dverám)
- Tesnenie upevňujúce sklo

### ZÁRUBNE

#### Odporúčané polodrážkové zárubne:

- Porta SYSTEM str. 172
- MINIMAX str. 170

#### Odporúčané bezpolodrážkové zárubne:

- Porta SYSTEM ELEGANCE str. 174
- Porta SYSTEM ELEGANCE 90 stupňov str. 174

### POZNÁMKY

- Polodrážkové dvere vybavené 3 závesmi typu PRIME (dostupné iba v PN), bezpolodrážkové 2 závesy 3D – závesy sú balené so zárubňou.
- **Krídla sú dostupné aj v nelakovanej verzii** v cene štandardného výrobku.
- Ventilačné otvory sú dostupné v striebornej alebo zlatej farbe v 1 rade.
- Možnosť ľubovoľnej kombinácie rozmerov krídiel u dvojkrídlových dverí. Pri dvojkrídlových bezpolodrážkových dverách je nutné objednávať krídlo aktívne a pasívne.
- Dvojkrídlové dvere nie sú dostupné s magnetickým zámkom.
- Bočné panely v rozmere 40.

### ZA PRÍPLATOK

- rozmer „100“
- ventilačný výrez, ventilačná štrbina alebo ventilačné otvory
- hákový zámok s bočnými úchytkami (posuvné dvere)
- úchyt pre posuvné dvere
- pánty 3D zlaté (príplatok k cene zárubne)
- tretí pánt 3D strieborný, biely, čierny (doplatok k cene zárubne)
- tretí pánt 3D zlatý (príplatok k cene zárubne)
- magnetický zámok
- krycia lišta, tzv. „klapačka“ pre dvojkrídlové dvere
- pokrytie povrchom prírodná dýha Biely Dub Satin
- kľučka s kovaním

(str. 194)



# Villadora RETRO



Villadora RETRO, Residence 0, Modul RETRO, Dub Biela



Villadora RETRO Residence 0, Dub Biela



Capital 0



Capital 1



Residence 0



Residence 2



Delarte 0



Delarte 1



Delarte 2



Delarte 3



Empire 0



Empire 1

## FAREBNOSŤ

### Prírodná dýha Dub Satin ★★★★★☆



Špecifikom prírodnej dýhy je možnosť výskytu rozdielov v textúre aj farbe. Tieto rozdiely nemôžu byť dôvodom pre reklamáciu.



rámček drevenej výplne

## TECHNICKÉ INFORMÁCIE

### KONŠTRUKCIA KRÍDLA

Rámovo-doskové krídlo. Rám je zhotovený z borovicovej drevotriesky najvyššej kvality a drevotvárných materiálov potiahnutých prírodnou dubovou dýhou a tiež špeciálne vybraného matného tvrdeného skla. Ozdobný rámček je zhotovený z masívneho duba. Povrch krídla je zabezpečený ekologickými vodnými lakmi.

### PRÍSLUŠENSTVO V CENE KRÍDLA

- Zámok s čelom strieborný lesk alebo zlatý lesk: pre dózický kľúč, pre WC súpravu alebo prispôbený pre cylindrickú vložku
- Matné hladké sklo, vzor A a B (dostupné pri modeloch Empire, Capital, Delarte)
- Príprava na skrátenie dverí, maximálne 60 mm.

### ZÁRUBNE

#### Odporúčaná polodrážková zárubňa

- Villadora RETRO str. 183

### POZNÁMKY

- Dvere sú vybavené 3 závesmi zlatej farby – balené so zárubňou. Možnosť nákupu násadiet na závesy vo farbe zlatá lesklá, staré zlato (patina), strieborná lesklá – pozrite Príplatok.
- Možnosť ľubovoľného zostavenia rozmerov krídel pri dvojkrídlových dverách.
- Dvojité krídlo nie je dostupné s magnetickým zámkom.

### ZA PRÍPLATOK

- ventilačné otvory v 1 rade
- magnetický zámok
- ventilačný podrez, ventilačná štrbina
- krytky závesov Villadora
- kľučka s kovaním

(str. 132)

(str. 194)



# Villadora MODERN



Villadora MODERN, Space S01, Orzech



Villadora MODERN, Space S01, Orzech

VÝŠKA 220

vodorovná štruktúra dreva:



Sand



Sand



Sand S01



Sand S02



Sand S03

zvislá štruktúra dreva:



Space



Space S01



Space S02



Space S03



Line



Ethno

Detaily si prezrite na [www.porta.com.pl/dm/villadora.pdf](http://www.porta.com.pl/dm/villadora.pdf)



## FAREBNOSŤ

### Prírodná dýha Select ★★★★★☆



### Prírodná dýha Dub ★★★★★☆



### Fólia Naturálna Jaseň ★★★★★☆



Dýha Jaseň je dostupná pre Modely skupiny 1, vzor dýhy – kvet.

### Fólia Naturálna Orech ★★★★★☆



Dýha Orech je dostupná pre Modely skupiny 1, vzor dýhy – kvet.

### Prírodná dýha Dub Satin ★★★★★☆

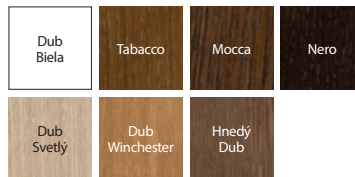

Špecifikom prírodnej dýhy je možnosť výskytu rozdielov v textúre aj farbe. Tieto rozdiely nemôžu byť dôvodom pre reklamáciu.



Možnosť realizácie atypických výšok na Porta KONTRAKT, pozri str. 230.

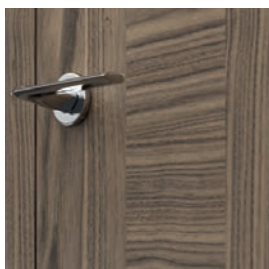

štruktúra dreva pri modeli Line

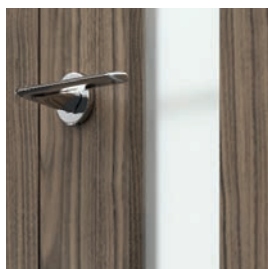

presklenie v modeli Space



skrytý záves 3D

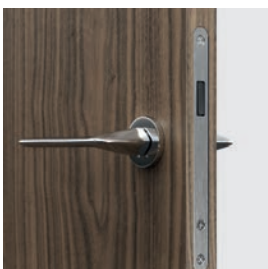

bezpečný magnetický zámok

## TECHNICKÉ INFORMÁCIE

### KONŠTRUKCIA KRÍDLA

Rám je zhotovený z dreva vysokej kvality, preglejky, dutinkovej drevotriesky a obojstranného obloženia z drevoláknitých dosiek pokrytých modif. kovanou dýhou select. Sklo s hrúbkou 8mm. Povrch krídla je chránený ekologicky bezpečnými vodnými lakmi, tvrdenými prostredníctvom technológie UV (polomatný).

### PRÍSLUŠENSTVO V CENE KRÍDLA

- Zámok s čelom strieborný lesk alebo zlatý lesk: pre dózický kľúč, pre WC súpravu alebo prispôbený pre cylindrickú vložku
- Zámok obyčajný alebo magnetický
- Mliečne sklo, bezfarebné

### ZÁRUBNE

Rekomendovaná zárubňa bezprzylgowa:

- Villadora MODERN str. 183

### POZNÁMKY

- Dvere sú vybavené 3 závesmi zlatej farby – balené so zárubňou.
- Možnosť ľubovoľného zostavenia rozmerov krídel pri dvojkrídlových dverách.
- Dvojité krídlo nie je dostupné s magnetickým zámkom.

### ZA PRÍPLATOK

- ventilačné otvory v 1 rade
- ventilačný výrez 12 mm (variant)
- magnetický zámok (opcja)
- tretí pánt 3D strieborný, biely, čierny (doplatok k cene zárubne)
- pokrytie povrchom prírodnej dýhy Biely Dub Satin
- výška krídla 220 cm
- kľučka s kovaním

(str. 194)

# Skladacie dvere



ALFA, BETA, Biela

## ALFA



SPÔSOB OTVÁRANIA DVERÍ (pohľad zhora)

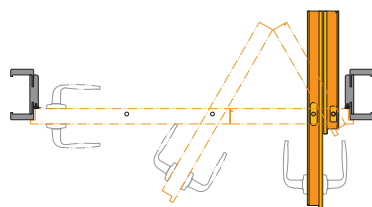

Pravé dvere

### POLODRÁŽKOVÉ KRÍDLO

Kompletná súprava sa skladá z:

- pojazďového systému (príplatok k súprave)
- dvojprvkového krídla
- zárubne Porta SYSTEM (modifikovanej)



Pozrite sa na dvere ALFA:  
[www.porta.com.pl/dm/alfabeta.wmv](http://www.porta.com.pl/dm/alfabeta.wmv)

## BETA



SPÔSOB OTVÁRANIA DVERÍ (pohľad zhora)

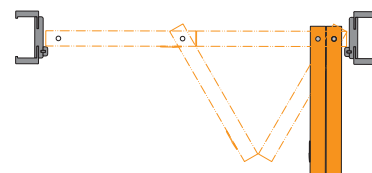

Pravé dvere

### BEZPOLODRÁŽKOVÉ KRÍDLO

Kompletná súprava sa skladá z:

- pojazďového systému (príplatok k súprave)
- dvojprvkového krídla
- zárubne Porta SYSTEM (modifikovanej)



Pozrite sa na dvere BETA:  
[www.porta.com.pl/dm/alfabeta.wmv](http://www.porta.com.pl/dm/alfabeta.wmv)





## FAREBNOSŤ

### Lak Standard ★★★★★☆



### Fólia Portadecor ★★★★★☆

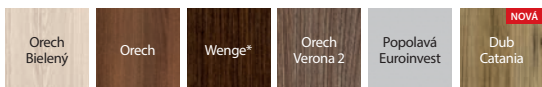

\* do vyčerpania zásob

### Fólia Portasynchro 3D ★★★★★☆

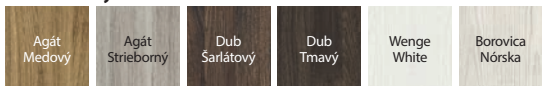

### Fólia Portaperfect 3D ★★★★★☆



### Laminát CPL HQ 0,2 ★★★★★☆

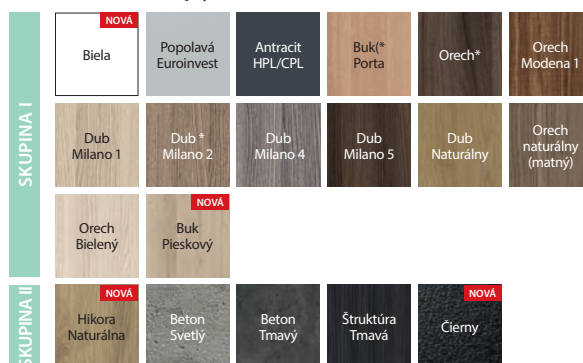

\* do vyčerpania zásob

ALFA, BETA



spôsob otvárania | skladania  
krídla ALFA



spôsob otvárania | skladania  
krídla BETA

## TECHNICKÉ INFORMÁCIE

### KONŠTRUKCIA KRÍDLA

Výplň krídla tvorí stabilizačná výplň „voština“ alebo dutinková drevotrieska s vnútorným preglejovým rámom (za príplatok). ALFA sú dvojprvkové asymetrické dvere s klasickým zámkom v krídle a protiplechom v profile zárubne. BETA sú dvojprvkové symetrické dvere, bez zámku.

### PRÍSLUŠENSTVO V CENE

- Pojazdový mechanizmus
- Tesnenie
- Tri skryté závesy strieborné
- Zámok: pre dózický kľúč, pre WC súpravu alebo prispôbostený pre cylindrickú vložku (ALFA)
- Protiplech zámku (ALFA)
- Gulatá úchytká (BETA)

### ZÁRUBNE

- Modifikovaná zárubňa Porta SYSTEM, rozpätie nastaviteľnosti šírky od B do K str. 172.

### POZNÁMKY

- Rozmer „100“ nie je dostupný pri systéme BETA.

### ZA PRÍPLATOK

- rozmer „100“ nedostupný pri systéme BETA, rozmer „100“ (iba ALFA)
- vyplnenie dutinkovou drevotrieskovou doskou
- krídlo: farby povrchov CPL 0,2 mm – SKUPINA II
- zárubňa: farby povrchov CPL 0,2 mm – SKUPINA II
- ventilačné otvory, ventilačný výrez
- cena pojazdrového systému Alfa (príplatok k sade)
- pojazdrový systém Beta v cene zárubne
- kľučka s kovaním

(str. 194)

# Posuvný systém



Posuvný systém PORTA, Porta KONCEPT A.9, Popolavá uroinvest

## POSUVNÉ SYSTÉMY NA STENU

### PORTA



#### Kompletná súprava sa skladá z:

- nástenného systému
- krídla (vo verzii prevedení „posuvné“)
- zárubne (vo verzii prevedenia „tunel“)

\* nie je zahrnuté v cene

### ALU

NOVÁ



#### Kompletná súprava sa skladá z:

- nástenného systému
- krídla (vo verzii prevedenia „posuvné“)
- zárubne (vo verzii prevedenia „tunel“)



60 - 100

## FAREBNOSŤ

Portadecor ★★★  
Portasynchro 3D

Portadur ★★★★★  
Fólia Premium  
Prírodná dýha Select  
Prírodná dýha Dub  
Prírodná dýha Dub Satin

Portaperfect 3D ★★★★★  
CPL HQ  
Gladstone/Halifax

Vzorky farieb pozrite str. 217 – 224.

PORTA, ALU

## TECHNICKÉ INFORMÁCIE

### Posuvný systém PORTA

#### KONŠTRUKCIA POSUVNÉHO SYSTÉMU PORTA

Ponúkaný systém sa skladá z koľajníc spolu s pojazdvými vozíčkmi, krycej lišty koľajníc a dorazovej časti. Krycia lišta koľajníc a dorazová časť sú vyrobené z drevotriesky a MDF materiálu. Prírodné dýhy v povrchovej úprave matný lak.

#### PRÍSLUŠENSTVO V CENE SYSTÉMU

- Koľajnice s pojazdvými vozíčkmi
- Protiplech zámku
- Štetinové samolepiace tesnenie
- Vodiaci trň zabezpečujúci vertikálnu stabilitu krídla montovaný do podlahy

#### ZÁRUBNE

- Zárubňa Porta SYSTEM vo verzii „tunel“ str. 172.
- Rozmery pozrite str. 211, Tabuľka 7.

#### POZNÁMKY

- **Súprava je univerzálna, pokiaľ ide o smer a vysunutie krídla. Smer je možné meniť usadením dorazovej časti na ľavej alebo pravej strane tunela Porta SYSTEM.**

#### ZA PRÍPLATOK

- farby povrchov CPL 0,2 mm – SKUPINA II
- pokrytie povrchom prírodná dýha Biely Dub Satin

### Posuvný systém ALU

#### KONŠTRUKCIA POSUVNÉHO SYSTÉMU ALU

Ponúkaný systém sa skladá z koľajníc a profilu pridržujúceho krídlo. Oba prvky sú vyrobené z estetického hliníka.

#### PRÍSLUŠENSTVO V CENE SYSTÉMU

- Vodiaci trň zabezpečujúci vertikálnu stabilitu krídla montovaný do podlahy.

#### ZÁRUBNE

- Zárubňa Porta SYSTEM vo verzii „tunel“, rozmery pozrite str. 211, Tabuľka 7.

#### POZNÁMKY

- Súprava je univerzálna, pokiaľ ide o smer a vysunutie krídla.
- Na správne zostavenie systému, zárubne „tunel“ a krídla do kompletu je nutné zvoliť krídlo o jeden rozmer väčšie, napr.: pre systém „tunel“ šírku „70“ → pre komplet krídlo „80“, pre „80“ → „90“, pre „150“ → 2x „80“, pre „170“ → 2x „90“ atď.
- Bez možnosti prevedenia s hákovým zámkom.

# Posuvný systém



## Kompletný posuvný systém

- ukrytý sa skladá z:

- tunelu určeného do steny o hrúbke 125 mm
- konštrukčnej kazety určenej do steny o hrúbke 125 mm
- krídla v posuvnej verzii (nie je zahrnuté v cene systému kompakť)

Posuvný systém KOMPAKT, Porta KONCEPT A.9, Škandinávsky Dub

## POSUVNÝ SYSTÉM PRE ZABUDOVANIE DO STENY

# KOMPAKT

### SPÔSOB OTVÁRANIA DVERÍ (pohľad zhora)

Diskrétna konštrukcia, ktorá je súčasťou sadrokartónovej steny, umožňuje montáž dverí všade tam, kde bežné dvere otvárané do priestoru narúšajú koncepciu navrhnutého interiéru alebo sa nedajú použiť.

Posuvný systém KOMPAKT  
(Tunel + konštrukčná kazeta určená do steny hrúbky 125 mm)

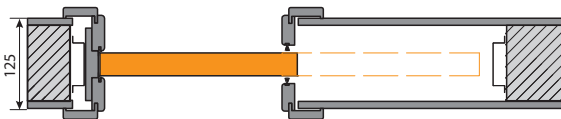

Tunely KOMPAKT určené do stebý hrúbky 100 a 150 mm

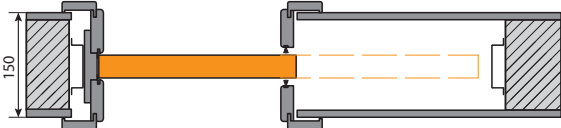
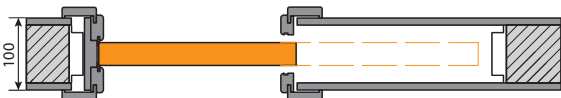

**POZOR!** Zárubňa KOMPAKT systému PORTA je určená pre použitie s kazetami PORTA a zároveň kazetami popredných európskych výrobcov. Odporúča sa kontrola rozmerov So/Ho pred montážou zárubne KOMPAKT na kovových kazetách od iných výrobcov.

## NÁSTENNÝ SYSTÉM

# METAL

### SPÔSOB OTVÁRANIA DVERÍ (pohľad zhora)

Kovový nástenný systém pre posuvné dvere je navrhnutý tak, aby podporoval umiestnenie interiérových dverí tam, kde koncept interiéru alebo obmedzený priestor vylučuje použitie otočných dverí.

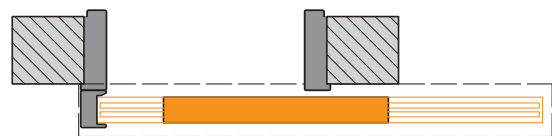

## FAREBNOSŤ SYSTÉMU KOMPAKT

Portadecor ★★★★★  
Portasynchro 3D

Portadur ★★★★★  
Fólia Premium

Portaperfect 3D ★★★★★  
CPL HQ  
Gladstone/Halifax



Možnosť objednania tunelu v prírodnej dýhe v Porta KONTRAKT, pozri str. 230.

## FAREBNOSŤ SYSTÉMU METAL

Polyesterová farba Premium ★★★★★

Vzorky farieb pozrite str. 217 – 224.



hákový zámok  
Posuvný systém KOMPACT



konštrukčná kazeta  
Posuvný systém KOMPACT



nástenný systém pre posuvné  
dvere METAL

## TECHNICKÉ INFORMÁCIE

### Systém KOMPACT

#### KONŠTRUKCIA SYSTÉMU KOMPACT

Ponúkaný systém sa skladá z kovovej kazety z pozinkovanej ocele spolu s kompletným pojazdným systémom, ktorá tvorí konštrukciu vnútri steny, a zárubne zhotovenej z drevotriesky a MDF materiálu.

#### PRÍSLUŠENSTVO V CENE SÚPRAVY

- Konštrukčná kazeta určená do steny hrúbky
- Profil s kolieskami v kolajnici a elementom držiacim krídlo montovaným do podlahy
- Protiplech hákového zámku (za príplatok ku krídlu)
- Štetinové protiprachové tesnenie
- Tuner určený do steny hrúbky 125 mm

#### ZÁRUBNE

- Zárubne vo verzii „tunel“ dostupné vo verziiach pre stenu hrúbky 100, 125 a 150 mm
- Zárubňa vo verzii „tunel“ do steny o hrúbke 125mm je kompatibilná s konštrukčnou kazetou PORTA.
- Všetky vyššie spomenuté tunely sú kompatibilné s konštrukčnými kazetami vedúcich európskych výrobcov (je potrebné skontrolovať rozmery  $S_0/H_0$ )
- KOMPACT, rozmery pozri str. 211, Tabuľka 7.

#### POZNÁMKY

- Systém je pripravený pre sádkartónové steny hrúbky 125mm.
- Možnosť zamontovania dodatočných rozšírení symetrických a nesymetrických tunelov (Porta Kontrakt).

#### ZA PRÍPLATOK

- systém synchronizácie zatvárania v dvojkriдловých dverách
- farby povrchov CPL 0,2 mm – SKUPINA II

### Systém METAL

#### KONŠTRUKCIA SYSTÉMU METAL

Kompletný systém sa skladá z veľkej skladanej rohovej zárubne na stenu so šírkou profilu 100 mm zhotovený vo verzii „tunel“ (tzn. bez závesov, otvorov na zámok a drážky pod tesnenie), kolajnice s pojazdvými vozíkmi, krycie lišty kolajnice a ďalej dorazovej časti. Všetky prvky súpravy sú vyrobené z pozinkovaného oceľového plechu a dodávané klientovi zabalené do kartónu na zloženie na mieste montáže.

#### PRÍSLUŠENSTVO V CENE SÚPRAVY

- Štetinové samolepiace tesnenie
- Vodiaci trň zabezpečujúci vertikálnu stabilitu krídla montovaný do podlahy.

#### ZÁRUBNE

- Zárubňa kovová/ocel'ová skladaná vo verzii „tunel“ „60“, „70“, „80“, „90“, „100“
- Rozmery pozrite str. 211, Tabuľka 7.
- Súprava je dostupná ako univerzálna (tzn. bez ľavej alebo pravej strany) a vyrábaná vo verzii na osadenie na hotovej podlahe – úroveň „0“
- Zmenu smeru vysunutia dverí je možné dosiahnuť umiestnením dorazovej časti na ľavej alebo pravej strane zárubne.

#### ZA PRÍPLATOK

- farby - SKUPINA II
- montážne kotvy

# Posuvné systémy



Posuvný systém BLACK, typ REA

## BLACK



Typ REA



Typ LUNA



model 1



model 2



model 3



model 4



model 5

## SLIDE





## FAREBNOSŤ

### System BLACK

Lak Premium ★★★★★☆



Akrylová farba UV ★★★★★☆



### System SLIDE

Gladstone / Halifax ★★★★★★

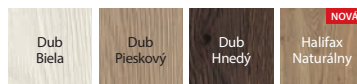

Fólia Portaperfect 3D ★★★★★☆

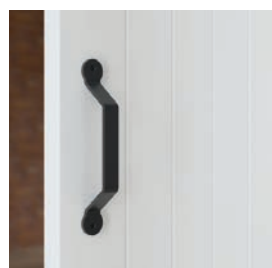

úchyt Black 1

## TECHNICKÉ INFORMÁCIE

### System BLACK

#### KONŠTRUKCIA KRÍDLA

Výplň tvorí voština alebo dutinková drevotrieska (za príplatok). Celok je obložený HDF doskou.

#### PRÍSLUŠENSTVO V CENE SÚPRAVY

- Kofajnica 2000 mm

#### POZNÁMKY

- Sada je univerzálna čo sa týka stranovosti a výsuvu krídla
- Systém je určený pre montáž v otvore o rozmer menšom. Detaily v tabuľke 7 na str. 211.
- Nie je možné vyrobiť s hákovým zámkom.

#### ZA PRÍPLATOK

- pozdĺžny úchyt do posuvných dverí
- úchyt pre posuvné dvere
- úchyt Black 1
- komplet dvoch domykačov

### System SLIDE

#### KONŠTRUKCIA KRÍDLA

Výplň tvorí dutinková drevotrieska. Celok je obložený doskou HDF.

#### PRÍSLUŠENSTVO V CENE SÚPRAVY

- Kofajnica 2000 mm
- Komplet dvoch domykačov

#### POZNÁMKY

- Sada je univerzálna čo sa týka stranovosti a výsuvu krídla
- Systém je určený pre montáž v otvore o rozmer menšom. Detaily v tabuľke 7 na str. 211.
- Nie je možné vyrobiť s hákovým zámkom.

#### ZA PRÍPLATOK

- úchyt pre posuvné dvere

# Posuvné systémy



Posuvný systémy EFEKT, Dub Pieskový

## EFEKT



otvorené dvere

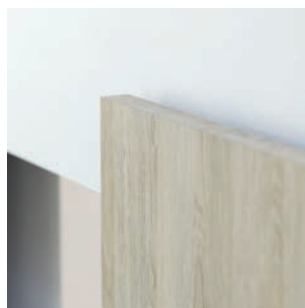

zatvorené dvere

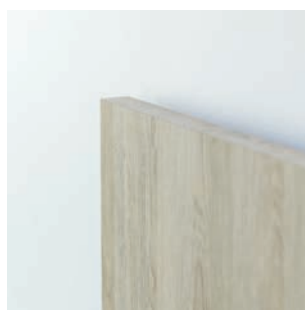





## FAREBNOSŤ

### Lak Premium ★★★★★☆



### Fólia Portaperfect 3D ★★★★★☆



### Gladstone / Halifax ★★★★★★

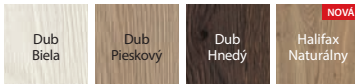

## TECHNICKÉ INFORMÁCIE

### KONŠTRUKCIA KRÍDLA

Vyplnenie tvorí dutinková drevotrieska. Celok je obložený HDF doskou.

### PRÍSLUŠENSTVO V CENE

- Kolajnice

### POZNÁMKY

- Technické schválenie AT-15-6515/2016.
- Nie je možné vyrobiť s háčkovým zámkom.
- Systém je učený na montáž v otvore o 3 rozmery menšom, napr. pre otvor „60“ použijeme krídlo „90“.
- Rozmery pozrite TABUĽKA 7, str. 211.

### ZA DOPLATOK

- rozmer „100“ a „110“
- pozdĺžny úchyt do presuvných dverí

## TECHNICKÉ A VCHODOVÉ DVERE

V oddelení technických a vchodových dverí Vám predstavujeme produkty, ktoré sú dobre známe v investíciách. Ponúkame akustické a špeciálne dvere, ako aj protipožiarne dvere.

Na druhej strane je kolekcia vchodových dverí návrhom pevných dverí, ktoré chránia naše byty a ďalšie miestnosti, ktoré si vyžadujú osobitnú ochranu a zabezpečenie.

 **TechnoPORTA**  
TECHNOLOGY

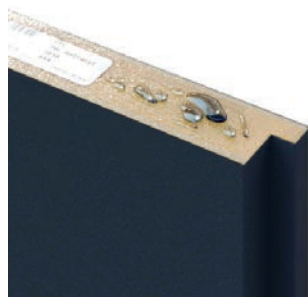

Výrobky označené symbolom AQUA STOP majú zabezpečenie spodnej hrany pred vlhkosťou v technológii TechnoPORTA v prevedení CPL HQ ako aj Gladstone/Halifax





D23

D24

# PREHĽAD MODELOV DVERÍ TECHNICKÝCH A VCHODOVÝCH

Prezentované modely sú dostupné v kolekciách:

## TECHNICKÝCH DVERÍ

**Akustické 27 dB, 32 dB, INNOVO 37 dB , Porta SILENCE 37 dB, EI 30,  
INNOVO 42 dB, 42 dB, PURE 57 dB, Protipopžiarne EI 30, EI 60**

## INTERIÉROVÝCH VCHODOVÝCH DVERÍ

**AGAT, OPAL, EXTREME RC 2, KWARC, EXTREME RC 3, GRANIT tr. C**



PLOCHÉ  
- vertikálny smer fólie



PLOCHÉ  
- horizontálny smer fólie



Intarzie 1



Intarzie 3



Intarzie 4



Intarzie 6



Intarzie 7



Intarzie 8



Intarzie 9

S INTARZIAMI: syntetické povrchy - vertikálny smer fólie, povrch Gladstone/Halifax modely 3,6,9 - smer fólie zhodný so smerom intarzie, prírodné dýhy - smer dýhy zhodný so smerom intarzie.



5

# Akustické 27 dB, 32 dB



Akustické 32 dB, Biela

Trieda akustickej izolácie:

Rw=27 dB

Rw=32 dB

Viac modelov pozrite str. 124



Model Ploché, Biela

V cene kompletu dverí

- krídlo
- zárubňa

■ DVERE MAJÚ  
TRIEDU ZVUKOVEJ IZOLÁCIE:

- Rw=27 dB (27–31 dB)\*
- Rw=32 dB (32–36 dB)\*



zámok pre patentovú vložku



automatické prahové tesnenie



trojprvkový pánt

\* detailné výsledky skúšok sú dostupné v záložke NA STIAHNUTIE na stránke [www.porta.com.pl](http://www.porta.com.pl)

## FAREBNOSŤ

Prírodná dýha Select ★★★★★  
Prírodná dýha Dub, Jaseň, Orech  
Prírodná dýha Dub Satin

CPL HQ 0,2 mm ★★★★★

CPL HQ 0,7 mm ★★★★★  
Gladstone/Halifax

Vzorky farieb pozrite str. 217 – 224.

**POZOR!** Prírodné dýhy (okrem Prírod. dýhy Jaseň a Orech), je možné vyrobiť vo zvislom alebo vodorovnom usporiadaní vrstiev (pre krídlo).

**POZOR!** Ku vstupným dverám odporúčame CPL alebo/Halifax, obzvlášť pri použití vo verejných budovách.

## TECHNICKÉ INFORMÁCIE

### PRÍSLUŠENSTVO

- Tri čapové závesy (regulovaná zárubňa) alebo trojprvkové (kovová zárubňa)
- Zámok prispôsobený pre cylindrickú vložku
- Prahové automaticky padacie zvislé tesnenie
- Tesnenie v zárubni
- Zárubňa
- Vo verziách CPL HQ a Gladstone, sú hrany krídla pokryté ABS páskou.

### ZÁRUBNE

- Zárubňa Porta SYSTEM regulovaná (dvere 27 dB). Zárubňa Porta SYSTEM regulovaná zosilnená (dvere 32 dB).
- Zárubňa kovová rohová, o šírke 100 mm
- Zárubňa PROJEKT BIS, PROJEKT PREMIUM

### POZNÁMKY

- Ceny za dvere 27 dB a 32 dB s regulovanou zárubňou platí pre najužšiu šírku steny.
- Trieda akustickej izolácie  $R_w=27$  dB (rozsah 27÷31 dB)  $D_1=25$  dB.
- Trieda akustickej izolácie  $R_w=32$  dB (rozsah 32÷36 dB)  $D_1=30$  dB.
- Minimálna šírka krídla pri modeloch s rámcami: rámcik 1 – 444 mm, rámcik 2 – 644 mm, rámcik 3 – 468 mm, rámcik 4 – 744 mm.
- Rozmer „60“ len pre ploché krídla.
- Spodná hrana v prevedení CPL HQ a Gladstone/Halifax je zabezpečená voči vlhkosti technológiou TechnoPORTA AQUA STOP

### ZA PRÍPLATOK

- rozmer „100“
- pri kovovej zárubni, nastaviteľný zámok uzamykania
- krídlo: farby povrchov CPL 0,2 mm a 0,7 mm – SKUPINA II
- zárubňa: farby povrchov CPL 0,2 mm – SKUPINA II
- krídlo: farby Gladstone vo zvislej štruktúre dreva
- strieborná alebo čierna intarzia výhradne pre kolekciu frézované OFFICE – týka sa modelov 6–9
- intarzia s fóliou (na 1 stranu, na dve strany)
- intarzia prírodnou dýhou (na 1 stranu, na dve strany)
- krídlo: Prírodná dýha Dub Satin Biely
- krídlo: Prírodná dýha Dub Satin (ďalšie farby)
- krídlo: Prírodná dýha Orech
- zárubňa: Prírodná dýha Dub Satin Biely
- zárubňa: Prírodná dýha Dub Satin (ďalšie farby)
- zárubňa: Prírodná dýha Orech
- ocelová zárubňa - farby zo skupiny II
- rám z reziva exotického dreva (iba pri RW 27 dB)
- profil zár. kovovej PROJEKT BIS
- profil zár. kovovej PROJEKT PREMIUM
- rozšírenie profilu zárubne od 80 do 100 mm
- rozšírenie profilu zárubne od 101 do 150 mm
- rozšírenie profilu zárubne od 151 do 270 mm
- rozšírenie profilu zárubne od 271 do 390 mm
- výstuž pre samozatvárač v kovovej zárubni
- montážne zápustky (kovová zárubňa)
- montážne kotvy (kovová zárubňa)
- kľučka s kovaním

# INNOVO 37 dB



Trieda akustickej izolácie  
Rw=37 dB

INNOVO 37 dB, Čierna

Viac modelov pozrite str. 124

V cene kompletu dverí

- krídlo
- zárubňa

■ DVERE PORTA INNOVO 37dB MAJÚ  
TRIEDU AKUSTICKEJ IZOLÁCIE:

- Rw=37 dB (37–41 dB)



Ploché s oceľovou zárubňou



záмок pre patentovú vložku



padacie prahové tesnenie



trojprvkové závesy

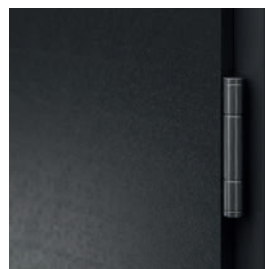

trojprvkové závesy



## FAREBNOSŤ

CPL HQ 0,2 mm



CPL HQ 0,7 mm  
Gladstone/Halifax



Vzorky farieb pozrite str. 217 – 224.

## TECHNICKÉ INFORMACE

### KONSTRUKCE KŘÍDLA

Výplň dveří tvorí 5-vrstvová speciální akustická konstrukcia Innovo v ráme z lepeného ihličnatého dřeva. Rám vrátane výplne je obojstranne opláštený HDF doskou. Dostupné v polodrážkovej verzii. Boky křídla pokryté ABS páskou.

### PRÍSLUŠENSTVO

- Dva alebo tri trojprvkové závesy.
- Zámok najvyššej 3. triedy užívateľskej kategórie podľa PN-EN 12209
- Prahová lišta, automatická.

### ZÁRUBNE

- Regulovaná zárubňa Porta SYSTEM pre hrúbku steny v rozsahu od 120 do 300 mm.
- Kovová zárubňa rohová so šírkou profilu 100 mm zhotovená z ocelového, obojstranne ozinkovaného plechu, s hrúbkou 1,5 mm.

### POZNÁMKY

- V prípade použitia iného kovania, ako navrhnutého firmou PORTA, je nutné sa riadiť pokynmi uvedenými v záručnom liste.
- Dostupné výhradne vo verzii ploché, s intarziami.
- **Dolná hrana zabezpečená voči vlhkosti technológiou TechnoPORTA AQUA STOP**

### ZA PRÍPLATOK

- rozmer „100“
- křídlo: farby laminátu CPL 0,2 mm a 0,7 mm – SKUPINA II
- zárubeň: farby laminátu CPL 0,2 mm – SKUPINA II
- křídlo: farby Gladstone/Halifax vo vodorovnej štruktúre dřeva
- intarzie v synt.povrchu (na 1 stranu, na dve strany cena x 2)
- ocelová zárubňa: farby zo skupiny II
- rozšírenie profilu kovové zárubne od 101 do 150 mm
- rozšírenie profilu kovové zárubne od 151 do 270 mm
- rozšírenie profilu kovové zárubne od 271 do 390 mm

# SILENCE 37 dB, EI 30

TOP  
INVESTIČNÉ  
KOLEKČIE



SILENCE, Dub Milano 5

Trieda akustickej izolácie  
Rw=37 dB  
Požiarna odolnosť 30 min  
Dymotesnosť

Viac modelov pozrite str. 124

V cene kompletu dverí

- krídlo
- zárubňa

■ DVERE MAJÚ  
TRIEDU ZVUKOVEJ IZOLÁCIE:

- Rw=37 dB (37–41 dB)\*

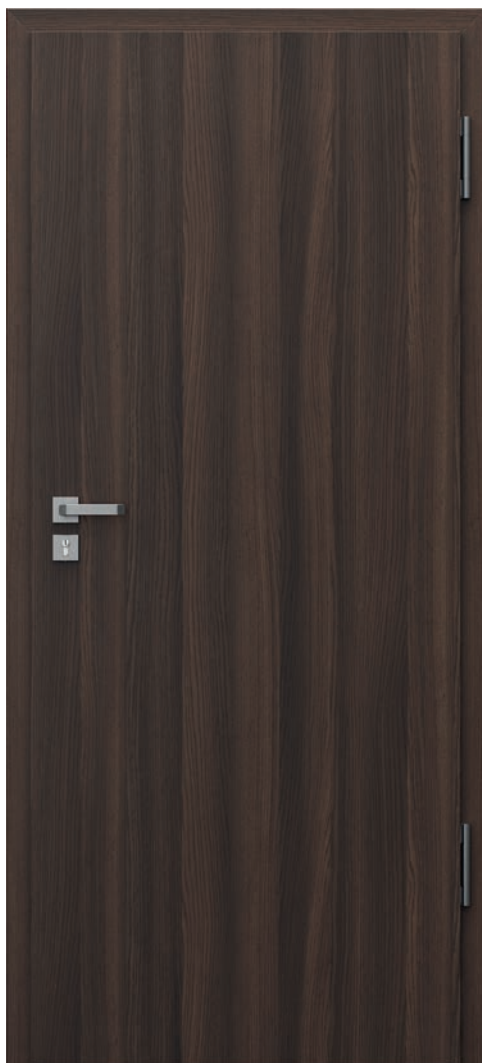

Ploché, Dub Milano 5 s regulovanou zárubňou



záмок pre patentovú vložku



zosilnené závesy



prahové, automatické tesnenie

\* Detailné výsledky skúšok dostupné v záložke „NA STIAHNUTIE“ na stránke [www.porta.com.pl](http://www.porta.com.pl)

## FAREBNOSŤ

Naturálna Select ★★★★★  
 Naturálna Dub, Jaseň, Orech  
 Naturálna Dub Satin

CPL HQ 0,2 mm ★★★★★

CPL HQ 0,7 mm ★★★★★  
 Gladstone/Halifax

Vzorky farieb pozrite str. 217 – 224.

**POZOR!** Prírodné dýhy (okrem Prírod. dýhy Jaseň a Orech), je možné vyrobiť vo zvislom alebo vodorovnom usporiadaní vrstiev (pre krídlo).

**POZOR!** Ku vstupným dverám odporúčame CPL alebo/Halifax, obzvlášť pri použití vo verejných budovách.

## TECHNICKÉ INFORMÁCIE

### KONŠTRUKCIA KRÍDLA

Výplň dverí tvorí 5-vrstvová špeciálna akustická konštrukcia PortaSilence® v rámez lepeného ihličnatého dreva. Rám vrátane výplne je obojstranne opláštený HDF doskou. Dostupné v polodrážkovej aj bezpolodrážkovej verzii. Vo verziách CPL HQ a Gladstone, sú boky krídla pokryté ABS páskou.

### PRÍSLUŠENSTVO

- Tri objektové zosilnené závesy.
- Polodrážková verzia zárubne MDF – 4 čapové závesy.
- Zadlabávací zámok na západku pre cylindrickú vložku.
- Prahová lišta, automatická.

### ZÁRUBNE

- Regulovaná zárubňa Porta SYSTEM pre hrúbku steny v rozsahu od 120 do 300 mm.
- Kovová zárubňa rohová so šírkou profilu 100 mm zhotovená z ocelového, obojstranne ozinkovaného plechu, s hrúbkou 1,5 mm.

### POZNÁMKY

- Certifikát požiarnej odolnosti SK-01-ZSV-0343
- V prípade použitia iného kovania, ako navrhnutého firmou PORTA, je nutné sa riadiť pokynmi uvedenými v záručnom liste.
- Dostupné výhradne vo verzii ploché, s intarziami.
- **Dolná hrana zabezpečená voči vlhkosti technológiou TechnoPORTA AQUA STOP**

### ZA PRÍPLATOK

- rozmer „100“
- krídlo: farby povrchov CPL 0,2 mm a 0,7 mm – SKUPINA II
- zárubňa: farby povrchov CPL 0,2 mm – SKUPINA II
- krídlo: farby Gladstone vo zvislej štruktúre dreva
- intarzie v syntetických povrchoch (na 1 stranu, na dve strany x2)
- intarzia s fóliou (na 1 stranu, na dve strany)
- intarzia prírodnou dýhou (na 1 stranu, na dve strany)
- krídlo: Prírodná dýha Dub Satin Biely
- krídlo: Prírodná dýha Dub Satin (ďalšie farby)
- krídlo: Prírodná dýha Orech
- zárubňa: Prírodná dýha Dub Satin Biely
- zárubňa: Prírodná dýha Satin (ďalšie farby)
- zárubňa: Prírodná dýha Orech
- ocelová zárubňa - farby zo skupiny II
- profil zárubne kovovej pre zár. PROJEKT BIS
- rozšírenie profilu kovové zárubne od 101 do 150 mm
- rozšírenie profilu kovové zárubne od 151 do 270 mm
- rozšírenie profilu kovové zárubne od 271 do 390 mm
- rám z reziva exotického dreva (iba pri RW 27 dB)
- kľučka s kovaním

(str. 197)

# INNOVO 42 dB



INNOVO 42 dB, Halifax Naturálny

Trieda akustickej izolácie  
 Rw=42 dB  
 Požiarna odolnosť 30 min.  
 Dymotesnosť

Viac modelov pozrite str. 124

V cene kompletu dverí

- krídlo
- zárubňa

**DVERE MAJÚ TRIEDU AKUSTICKEJ IZOLÁCIE**

- Rw=42 dB (42–46 dB)



Ploché Halifax Naturálny s regulovateľnou zárubňou



záмок pre patentovú vložku



automatické prahové tesnenie  
 (verzia so zárubňou MDF)



objektové pánty

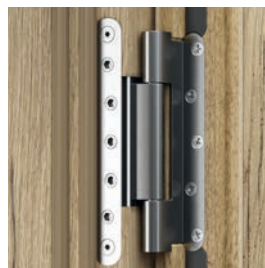

objektové pánty



AQUA STOP



Rw 42dB  
D1, 40



EI30



Sn, 5200



trieda 4



80 - 100



62 mm



netýka sa kombinácie so zárubňou Porta SYSTEM

## FAREBNOSŤ

CPL HQ 0,2 mm



CPL HQ 0,7 mm

Gladstone/Halifax



Vzorky farieb pozrite str. 217 – 224.

## TECHNICKÉ INFORMÁCIE

### PRÍSLUŠENSTVO

- Dva zosilnené závesy objektové - zárubňa Porta SYSTEM, tri trojprvkové - zárubňa oceľová, štyri závesy pre MDF
- Zámok najvyššej 3. triedy podľa PN-EN 12209
- Automatické prahové tesnenie
- Protipožiarne tesnenie, ktoré vplyvom vysokej teploty zväčší svoj objem – Kridlo vo verzii EI30 Rw 42dB

### ZÁRUBNE

- Regulovaná zárubňa Porta SYSTEM zosilnená TYP DT-A42/PS pre hrúbku steny v rozsahu od 120 mm do 300 mm. Nosné elementy zárubne sú vyrobené z preglejky.
- Kovová zárubňa rohová TYP DT-AW/M so šírkou profilu 120 mm zhotovená z oceľového plechu s hrúbkou 1,5 mm.
- Konštantná (fixná) zárubňa MDF 100 mm Rw 42 dB vybavená puzdrami na závesy s reguláciou v troch rovinách. Možnosť vyhotovenia zárubne vo verzii s reguláciou prispôbenu šírke steny (od šírky 160 mm) – kontraktová objednávka. Nie je možné zosilnenie dverí pre samozatvárač

### POZNÁMKY

- Jednotlivé Technické schválenie.
- Trieda akustickej izolácie Rw = 42 dB (rozsah 42 ÷ 46 dB).

- Aby boli splnené podmienky stavebného zákona pre protipožiarne dvere a / alebo dymotesnosti, je nutné používať samozatvárač.
- Dvere odolné proti požiaru by mali byť vybavené štítovou kľučkou s oceľovým jadrom.
- V prípade použitia iného kovania, ako navrhnutého firmou PORTA, je nutné sa riadiť pokynmi uvedenými v záručnom liste.
- Dostupné výlučne vo verzii ploché, s intarziami.
- **Dolná hrana zabezpečená voči vlhkosti technológiou TechnoPORTA AQUA STOP**

### ZA PRÍPLATOK

- rozmer „100“
- kridlo: farby povrchov CPL 0,2 mm a 0,7 mm – SKUPINA II
- zárubňa: farby povrchov CPL 0,2 mm – SKUPINA II
- intarzia pri fóliovanom povrchu (na 1 stranu, na dve strany x2
- oceľová zárubňa - farby zo SKUPINY II
- rozšírenie profilu kovové zárubne od 101 do 150 mm
- rozšírenie profilu kovové zárubne od 151 do 270 mm
- rozšírenie profilu kovové zárubne od 271 do 390 mm
- zosilnenie pre samozatvárač v zar. Porta SYSTEM

# Akustické 42 dB

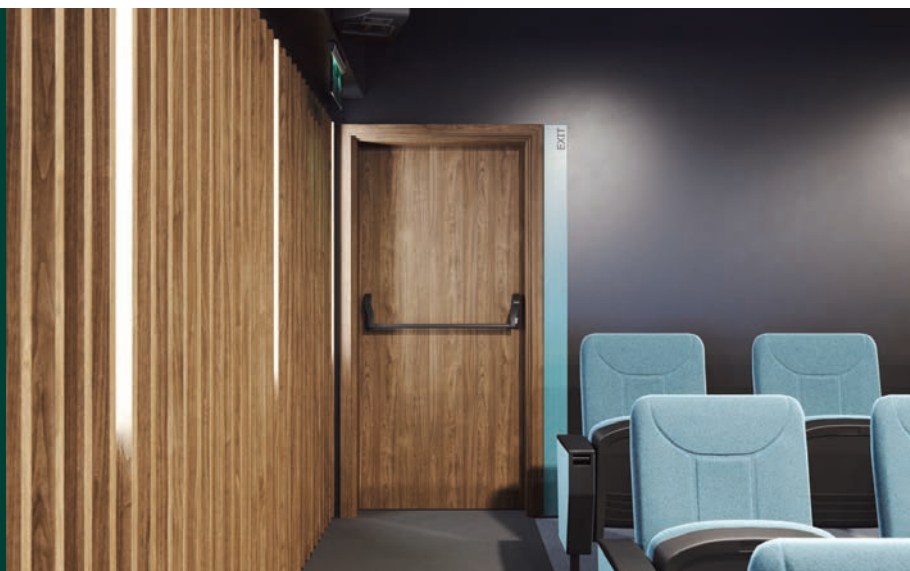

Akustické 42dB, Orech Prírodný (matný)

Trieda akustickej izolácie  
Rw=42 dB  
Požiarna odolnosť 30 min  
Dymotesnosť

Viac modelov pozrite str. 124

## V cene

- krídlo
- zárubňa

## DVERE MAJÚ TRIEDU ZVUKOVEJ IZOLÁCIE:

- Rw=42 dB (42–46 dB)\*



Akustické 42dB, Orech Prírodný (matný)

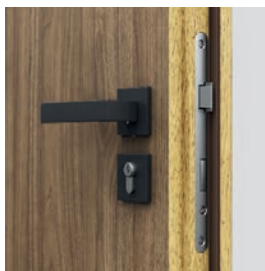

zámok pre patentovú vložku

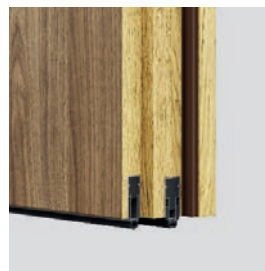

automatický padací prah(verzia so zárubňou Porta SYSTEM)

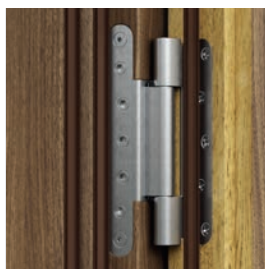

zosilnené závesy

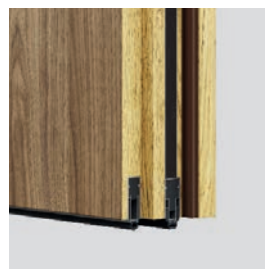

automatický padací prah(verzia na kovovej a MDF zárubni)

\* Detailné výsledky skúšok dostupné v záložke „NA STIAHNUTIE“ na stránke [www.porta.com.pl](http://www.porta.com.pl)

DETAILNÁ PONUKA DOSTUPNÁ TAKTIEŽ NA [sk.portadoors.com](http://sk.portadoors.com)

## FAREBNOSŤ

Naturálna Select ★★★★★  
 Naturálna Dub, Jaseň, Orech  
 Naturálna Dub Satin

CPL HQ 0,2 mm ★★★★★

CPL HQ 0,7 mm ★★★★★  
 Gladstone/Halifax

Vzorky farieb pozrite str. 217 – 224.

**POZOR!** Prírodné dýhy (okrem Prírod. dýhy Jaseň a Orech), je možné vyrobiť vo zvislom alebo vodorovnom usporiadaní vrstiev (pre krídlo).

**POZOR!** Ku vstupným dverám odporúčame CPL alebo/Halifax, obzvlášť pri použití vo verejných budovách.

## TECHNICKÉ INFORMÁCIE

### PRÍSLUŠENSTVO

- Tri zosilnené závesy objektové, tri závesy pre MDF (EI 30)
- Zámok najvyššej 3. triedy podľa PN-EN 12209
- Dve prahové tesnenia, automatické
- Gumové tesnenie po obvode v drážke krídla a zárubne
- Protipožiarne tesnenie, ktoré vplyvom vysokej teploty zväčší svoj objem – Krídlo vo verzii EI 30 Rw 42 dB

### ZÁRUBNE

- Regulovaná zárubňa Porta SYSTEM zosilnená TYP DT-AW/PS pre hrúbku steny v rozsahu od 120 mm do 300 mm. Trámy zárubne sú vyrobené z preglejky. Prezentovaná cena za dvere pokrýva zárubňu pre šírku steny „C“.
- Kovová zárubňa rohová TYP DT-AW/M so šírkou profilu 120 mm. Je zhotovená z oceľového plechu s hrúbkou 1,5 mm.
- Konštantná (fixná) zárubňa MDF 100 mm Rw 42 dB vybavená puzdrami na závesy reguláciou v troch rovinách. Možnosť vyhotovenia zárubne vo verzii s reguláciou prispôbujúcou šírke steny (od šírky 160 mm) – objednávka na zmluvu. Nie je možné vystuženie dverí pre samozatvárač
- Zárubňa PROJEKT BIS, PROJEKT PREMIUM.

### POZNÁMKY

- Národné osvedčenie o úžitkových vlastnostiach nr 020-UWB-2546/W.
- Trieda akustickej izolácie Rw = 42 dB (rozsah 42 ÷ 46 dB).
- Aby boli splnené podmienky stavebného zákona pre protipožiarne dvere a/alebo domotesnosti, je nutné používať samozatvárač.
- Dvere odolné proti požiaru by mali byť vybavené štítovou kľučkou s oceľovým jadrom.

- V prípade použitia iného kovania, ako navrhnutého firmou PORTA, je nutné sa riadiť pokynmi uvedenými v záručnom liste.
- **Hrana krídla je vykonaná vo farbe dub lakovaný. Zmena farby hrany krídla je možná prostredníctvom Porta Kontrakt.**
- **Spodná hrana v prevedení CPL HQ a Gladstone/Halifax je zabezpečená voči vlhkosti technológiou TechnoPORTA AQUA STOP**

### ZA PRÍPLATOK

- rozmer „100“
- krídlo: farby povrchov CPL 0,2 mm a 0,7 mm – SKUPINA II
- zárubňa: farby povrchov CPL 0,2 mm – SKUPINA II
- strieborná alebo čierna intarzia výhradne pre kolekciu frézované OFFICE – týka sa modelov 6–9
- intarzia s fóliou (na 1 stranu, na dve strany)
- intarzia prírodnou dýhou (na 1 stranu, na dve strany)
- krídlo: Prírodná dýha Dub Satin Biely
- krídlo: Prírodná dýha Dub Satin (ďalšie farby)
- krídlo: Prírodná dýha Orech
- zárubňa: Prírodná dýha Dub Satin Biely
- zárubňa: Prírodná dýha Satin (ďalšie farby)
- zárubňa: Prírodná dýha Orech
- oceľová zárubňa - farby zo skupiny II
- profil zárubne kovovej pre zár. PROJEKT BIS
- profil zárubne kovovej pre zár. PROJEKT PREMIUM
- rozšírenie profilu kovovej zárubne od 101 do 150 mm
- rozšírenie profilu kovovej zárubne od 151 do 270 mm
- rozšírenie profilu kovovej zárubne od 271 do 390 mm
- zosilnenie pre samozatvárač v zár. Porta SYSTEM

# PURE 57 dB



PURE, Hikora Naturálna

Akustická izolácia  $R_w=57$  dB  
Požiarna odolnosť 30 min  
Dymotesnosť

Viac modelov pozrite str. 124

V cene kompletu dverí:

- dva krídla
- sada dvoch zárubní



Ploché so zárubňou Porta SYSTEM, Hikora Naturálna

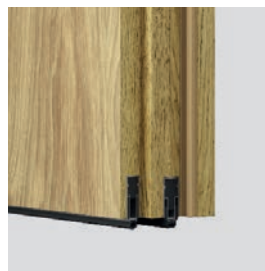

záмок pre patentovú vložku

automatické prahové tesnenia  
verzia so zárubňou Porta SYSTEM

objektové pánty

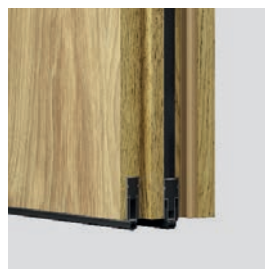
automatické prahové tesnenia  
(verzia so zárubňou oceľovou a MDF)





AQUA STOP



Rw 57dB



EI30



Sa, S200



80 - 100



68-69 mm



netýka sa kombinácie so zárubňou Porta SYSTEM

## FAREBNOSŤ

CPL HQ 0,2 mm



CPL HQ 0,7 mm



Gladstone/Halifax

Vzorky farieb pozrite str. 217 – 224.

## TECHNICKÉ INFORMACE

### PRÍSLUŠENSTVO

- Dva zosilnené závesy objektové, tri závesy pre MDF (EI 30)
- Zámok najvyššej 3. triedy podľa PN-EN 12209
- Dve prahové tesnenia, automatické
- Gumové tesnenie po obvode v drážke krídla a zárubne
- Protipožiarne tesnenie, ktoré vplyvom vysokej teploty zväčší svoj objem – Krídlo vo verzii EI30 Rw=57dB

### ZÁRUBNE

- Dve regulované zárubne Porta SYSTEM zosilnené TYP DT-AW/PS montované ako sústava v jednom otvore v stene. Šírka steny od 180 mm. Nosné časti zárubne vyrobené z preglejky.
- Dve zárubne MDF vybavené hniezdami závesov umožňujúcimi reguláciu v troch rovinách montované ako sústava v jednom otvore v stene. Bez možnosti objednávky zosilnenia pre samozatvárač.

### POZNÁMKY

- Jednotlivé Technické schválenie.
- Trieda akustickej izolácie Rw = 57 dB
- Akustická izolácia dosiahnutá montážou dvoch krídiel 42dB v jednom otvore.

- Aby boli splnené podmienky stavebného zákona pre protipožiarne dvere a / alebo dymotesnosti, je nutné používať samozatvárač.
- Hrana krídla: rám vyrobený z exotického dreva lakovaný bezfarebným lakom, alebo morený.
- Dvere odolné proti požiaru by mali byť vybavené štítovou kľučkou s oceľovým jadrom.
- V prípade použitia iného kovania, ako navrhnutého firmou PORTA, je nutné sa riadiť pokynmi uvedenými v záručnom liste.
- Dostupné výlučne vo verzii ploché.
- **Dolná hrana zabezpečená voči vlhkosti technológiou TechnoPORTA AQUA STOP**

### ZA PRÍPLATOK

- rozmer „100“
- krídlo: farby povrchov CPL 0,2 mm a 0,7 mm – SKUPINA II
- zárubňa: farby povrchov CPL 0,2 mm – SKUPINA II
- zosilnenie pre samozatvárač v zar. oceľovej

# Protipožiarne EI 30, EI 60



Protipožiarne EI 30

EI 30  
Požiarne odolnosť 30 min.  
Akustická izolácia  $R_w=32$  dB\*

EI 60  
Požiarne odolnosť 60 min.  
Akustická izolácia  $R_w=32$  dB\*

Viac modelov pozrite str. 124

V cene kompletu dverí

- krídlo
- zárubňa

■ DVERE EI30, EI60 MAJÚ TRIEDU ZVUKOVEJ IZOLÁCIE:

- $R_w=32$  dB (32–36 dB)\*



Model 3, Dub Hnedý, zárubňa MDF

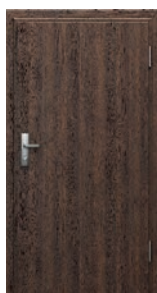

plné (EI 30)



model 2 (EI 60)



model 3  
(EI 30, EI 30 soft)

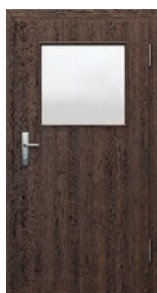

príklady zasklenia  
KONTRAKT (EI 30)



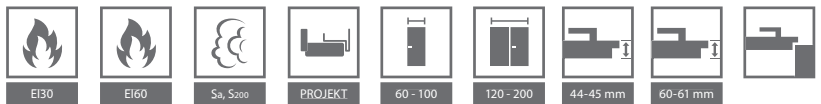

## FAREBNOSŤ

Naturálna Select ★★★★★  
 Naturálna Dub, Jaseň, Orech  
 Naturálna Dub Satin

CPL HQ 0,2 mm ★★★★★

CPL HQ 0,7 mm ★★★★★  
 Gladstone/Halifax

Vzorky farieb pozrite str. 217 – 224.

**POZOR!** Prírodné dýhy (okrem Prírod. dýhy Jaseň a Orech), je možné vyrobiť vo zvislom alebo vodorovnom usporiadaní vrstiev (pre krídlo).

**POZOR!** Ku vstupným dverám odporúčame CPL alebo/Halifax, obzvlášť pri použití vo verejných budovách.

## TECHNICKÉ INFORMÁCIE

### PRÍSLUŠENSTVO

- Tri (EI 30) alebo štyri (EI 30 SOFT, EI 60) závesy
- Zámok prispôsobený pre cylindrickú vložku
- Ohňovzdorné sklo (stála šírka, nezávislá od rozmeru krídla)
- Protipožiarne tesnenie (vplyvom vysokej teploty zväčší svoj objem) v krídle
- Prahové pohyblivé tesnenie v krídle
- Vo verziách CPL HQ a Gladstone/Halifax sú boky krídla pokryté ABS páskou.

### ZÁRUBNE

- Konštantná (fixná) zárubňa MDF 100 mm a regulovaná (min. 160 mm) (EI 30, EI 30 SOFT) vybavená regulovanými závesmi – objektové pre EI 30 a čapové regulované pre EI 30 SOFT.
- Drevená zárubňa 120 mm (EI 60) je zhotovená z trojvrstvej borovicovej preglejky, je vybavená regulovanými čapovými závesmi.
- Kovová rohová zárubňa so šírkou profilu 100 mm. Je vyhotovená z oceleového, obojstranne žiarovo pozinkovaného plechu s hrúbkou 1,5 mm. Je vybavená zosilnením pod samozatvárač montážnymi príchytkami a trojprvkovými závesmi
- Zárubňa PROJEKT BIS (str. 190).
- Zárubňa Projekt PREMIUM dostupná s dokumentáciou na oddelení kontraktov.

### POZNÁMKY

- Certifikát o nemennosti parametrov podstatných vlastností stavebného výrobku SK01-ZSV-0342. Týka sa len EI30.
- Aby boli splnené podmienky stavebného zákona pre protipožiarne dvere a / alebo dymotesnosti, je nutné používať samozatvárač.
- Dvere odolné proti požiaru by mali byť vybavené štítovou kľučkou s oceľovým jadrom.
- V prípade použitia iného kovaní, ako navrhnutého firmou PORTA, je nutné sa riadiť pokynmi uvedenými v záručnom liste.
- Trieda akustickej izolácie  $R_w = 32$  dB (rozsah 32 ÷ 36 dB).
- Rozmer „60“ nie je dostupný pre kolekciu frézované OFFICE. Minimálna šírka krídel s rámcami: rámeček 1 – 444 mm, rámeček 2 – 644 mm, rámeček 3 – 468 mm, rámeček 4 – 744 mm.

- Rozmer „100“ je pre EI 60 nedostupný v štandardnej ponuke – vyžaduje si individuálnu dohodu (Porta KONTRAKT) str. 230).
- EI 30 SOFT nie sú dostupné v dvojkrídlovej verzii.

### ZA PRÍPLATOK

- rozmer „100“ pri EI 30
- krídlo: farby povrchov CPL 0,2 mm a 0,7 mm – SKUPINA II
- zárubňa: farby povrchov CPL 0,2 mm – SKUPINA II
- krídlo: farby Gladstone vo zvislej štruktúre dreva
- tretí záves v zárubni MDF
- strieborná alebo čierna intarzia výhradne pre kolekciu frézované OFFICE – týka sa modelov 6–9
- intarzia s fóliou (na 1 stranu, na dve strany)
- intarzia prírodnou dýhou (na 1 stranu, na dve strany)
- krídlo: Prírodná dýha Dub Satin Biely
- krídlo: Prírodná dýha Dub Satin (ďalšie farby)
- krídlo: Prírodná dýha Orech
- zárubňa regulovaná: prírodná dýha Dub Satin Biela
- zárubňa: Prírodná dýha Satin (ďalšie farby)
- zárubňa: Prírodná dýha Orech
- oceľová zárubňa - farby zo skupiny II
- profil zárubne kovovej pre zár. PROJEKT BIS
- rozšírenie profilu kovové zárubne od 80 do 100 mm
- rozšírenie profilu kovové zárubne od 101 do 150 mm
- rozšírenie profilu kovové zárubne od 151 do 270 mm
- rozšírenie profilu kovové zárubne od 271 do 390 mm
- štvrtkruhové a krycie lišty
- kľučka s kovaním

(str. 136)  
 (str. 197)

# ENDURO

TOP  
INVESTIČNÉ  
KOLEKČIE



Vnútrotné technické dvere najvyššej kvality, triedy odolnosti proti oderu a vonkajším vplyvom s použitím špeciálne profilovanej lišty z nehrdzavejúcej ocele a mimoriadne odolného laminátu HPL alebo CPL.

ENDURO 1, Antracit

V cene kompletu dverí

- krídlo
- zárubňa



ENDURO 3, Antracit



plné



model 1



model 2



model 3



model 4

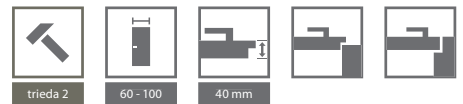

## FAREBNOSŤ

### Laminát HPL a CPL 0,7 ★★★★★★

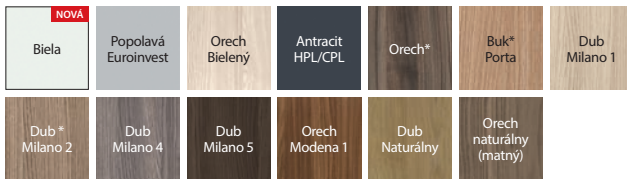

\* do vyčerpania zásob

### POUŽITIE DVERÍ ENDURO NAPRIKLAD V:

- Laboratória
- Lekárske ambulancie
- Nemocnice



horný panel



dolný panel



dolný ventilačný panel



ventilačná mriežka

## TECHNICKÉ INFORMÁCIE

### PRÍSLUŠENSTVO

- Tri zosilnené trojprvkové závesy
- Pri kyvných verzii dva („60“), tri („70“, „80“) alebo štyri („90“) závesy
- Tvrdené sklo priehľadné alebo matné (u modelu 4 bezpečnostné sklo)
- Zámok dostupný v troch variantoch: pre dŕžičky kľúč, pre WC súpravu alebo prispôbený pre cylindrickú vložku
- dvere majú výstuž pre samozatvárač

### ZÁRUBNE

- Zárubňa kovová rohová o šírke profilu 105mm. Vyrobená z obojstranne pozinkovaného plechu hrúbky 1,2mm. Vybavená tromi zosilnenými trojdielnymi závesmi (balenými pri krídle), gumeným tesnením, so šiestimi montážnymi kotvami. Lakovaná práškovo základnou farbou vo farbe Biela, Popolavá, Hnedá, Krémová, Antracit HPL/CPL str. 221).
- Možnosť objednania zárubne v dvoch verziách:
  - na osadenie na hotovú podlahu
  - úroveň „0“ – na zaliatie do podlahy – úroveň „-30“

### POZNÁMKY

- Nový montážny systém líšt na hranu bez zásahu do štruktúry fólie.
- Maximálny rozmer krídla vyvažovacieho je „90“.

### ZA PRÍPLATOK

- rozmer „100“
- nastaviteľný zámok uzamykania
- Oceľová zárubňa - farby zo skupiny II
- profil zárubne od 80 do 100 mm
- rozšírenie profilu zárubne od 106 do 150 mm
- rozšírenie profilu zárubne od 155 do 270 mm
- rozšírenie profilu zárubne od 275 do 390 mm
- horný panel (komplet na dve strany)
- dolný panel (komplet na dve strany)
- dolný ventilačný panel (komplet na dve strany)
- ventilačná mriežka (komplet na dve strany)
- jednoduchá úchytka (komplet na jednu stranu)
- jednoduchá úchytka (komplet na dve strany)
- prevedenie v kyvných verzii
- kľučka s kovaním

# AQUA



Konštrukcia dverí umožňuje využitie v komerčných priestoroch, napríklad vo wellness či gastronómii.

AQUA 4, Popolavá

### V cene kompletu dverí

- krídlo
- zárubňa



AQUA 4, Popolavá



plné



model 1



model 2



model 3



model 4

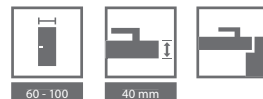

## FAREBNOSŤ

### Laminát HPL ★★★★★★



### PRÍKLAD VYUŽITIA DVERÍ AQUA:

- Gastronomické prevádzky
- Wellness
- Kozmetické salóny

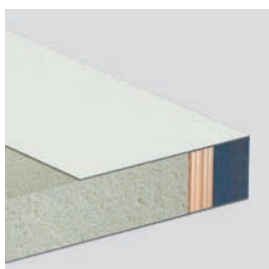

prierez krídla

## TECHNICKÉ INFORMÁCIE

### PRÍSLUŠENSTVO

- Dva závesy vyrobené z nehrdzavejúcej ocele
- Tvrdené sklo priehľadné alebo matné (u modelu 4 bezpečnostné sklo)
- Zámok z nehrdzavejúcej ocele je dostupný v troch variantoch: pre dózický kľúč, pre WC súpravu alebo prispôbený pre cylindrickú vložku
- Zárubňa

### ZÁRUBNE

- Rohová zárubňa veľká so šírkou profilu 105 mm. Je zhotovená zhotovená z ocelového, obojstranne pozinkovaného plechu s hrúbkou 1,2 mm.
- Je vybavená dvomi závesmi, gumovým obvodovým tesnením, šiestimi montážnymi príchytkami. Lakovaná práškovou technológiou do základnej farby (vzorkovník farieb na str. 207).
- Možnosť objednania zárubne v jednej z dvoch verzí:
  - na osadenie na hotovú podlahu – úroveň „0“
  - na zaliatie do podlahy – úroveň „-30“.

### POZNÁMKY

- Technické schválenie ITB-KOT-2017/0006 vydanie 1.
- Možnosť inštalovania samozatvárača.

### ZA PRÍPLATOK

- rozmer „100“
- mriežka z nehrdzavejúcej ocele
- profil zárubne od 80 do 100 mm
- rozšírenie profilu zárubne od 106 do 150 mm
- rozšírenie profilu zárubne od 155 do 270 mm
- rozšírenie profilu zárubne od 275 do 390 mm
- farby skupiny II
- výstuž pre samozatvárač v kovovej zárubni
- **K** výstuženie pre samozatvárač
- kľučka s kováním

(str. 132)

(str. 197)

# AGAT

vchodové dvere 32 dB

# OPÁL

bezpečnostné dvere RC 2, 32 dB



AGAT Ploché, Buk Pieskový s kovovou zárubňou

Odolnosť voči vlámaniu RC 2 (Opal)  
Akustická izolácia  $R_w=32$  dB

Viac modelov pozrite str. 124

V cene kompletu dverí

- krídlo
- zárubňa
- kovový prah

## DVERE OPÁL

Bezpečnostné Dvere OPÁL triedy RC 2 podľa STN EN 1627:2012 OPÁL majú triedu zvukovej izolácie  $R_w=32$  dB (32-36 dB) a bezpečnostnú triedu 2 podľa európskej normy EN – pod podmienkou skompletizovania krídla so špeciálnou kovovou zárubňou Porta, prahom z nehrdzavejúcej ocele a kľučkou so štítkom minimálne 2. triedy ENV a cylindrické vložky minimálne 4. triedy EN.

## DVERE AGAT

Zosilnené dvere AGAT majú trojprvkový 2 bodový zámok a triedu akustickej izolácie  $R_w=32$  dB (32–36 dB).



Agát plné, Agát Strieborný, s kovovou zárubňou

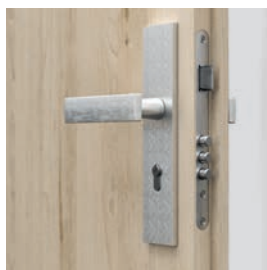

trojprvkový zámok – AGAT

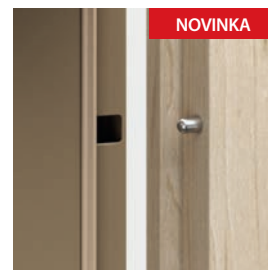
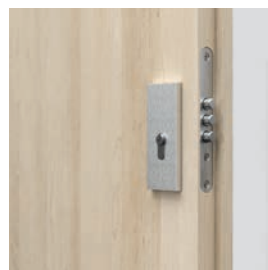

Třne proti vysadeniu krídla – AGAT, OPÁL

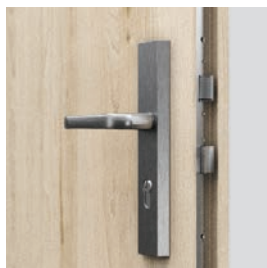

štvorbodový lištový zámok – OPÁL

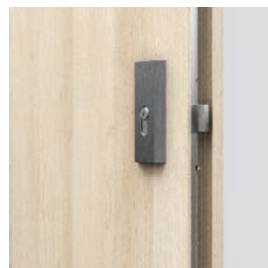

Regulovateľný protiplech zámku v kovovej zárubni (možnosť výberu)





## FAREBNOSŤ

Portasynchro 3D



Prírodná dýha Select  
Prírodná dýha Dub, Jaseň, Orech  
Prírodná dýha Dub Satin



Portaperfect 3D  
CPL HQ 0,2 mm



CPL HQ 0,7 mm  
Gladstone/Halifax



Vzorky farieb pozrite str. 217 – 224.

**POZOR!** Prírodné dýhy (okrem Prírod. dýhy Jaseň a Orech), ktoré je možné vyrobiť vo zvislom alebo vodorovnom usporiadaní vrstiev (pre krídlo).

**POZOR!** Ku vstupným dverám odporúčame CPL alebo/Halifax, obzvlášť pri použití vo verejných budovách.



Pozri si montážne video dverí OPÁL:  
[www.porta.com.pl/dm/montazopal.wmv](http://www.porta.com.pl/dm/montazopal.wmv)

V cene kompletu dverí:  
krídlo + zárubňa + kovový prah + priezorník (za príplatok)

## ODPORÚČAME!

VĎAKA POUŽITIU KONŠTRUKCIE OBSAHUJÚCEJ VRSTVU HLINÍKOVÉHO PLECHU SME ZÍSKALI VÝNIMOČNÚ ODOLNOSŤ VOČI NEGATÍVNYM VPLYVOM NA OPOTREBENIE, AKO SÚ ROZDIELNOSŤ TEPLOTY A VLHKOSŤ VZDUCHU.

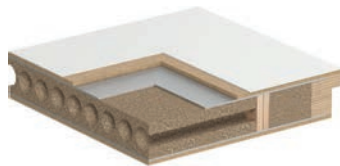

## TECHNICKÉ INFORMÁCIE

### KONŠTRUKCIA KRÍDLA

Rám krídla je zhotovený z lepeného ihličnatého dreva. Krídlo je dodatočne zosilnené vnútorným rámom. Opláštenie krídla tvorí vrstva hliníka a drevovláknitá doska. Dostupné krídla sú doplnené hliníkovou intarziou striebornej alebo čiernej farby. Prírodné dýhy v povrchovej úprave matný lak. V prevedení CPL HQ alebo Gladstone sú hrany krídla pokryté ABS hranou.

### PRÍSLUŠENSTVO V CENE DVERÍ AGAT

- Jeden alebo dva závorové zámky pod patentnú vložku
- Tri závesy
- Tri tŕne proti vysadeniu - NOVINKA
- Práh z nehrdzavejúcej ocele (90 mm)

### PRÍSLUŠENSTVO V CENE DVERÍ OPÁL

- 4-bodový lištový zámok pre dve cylindrické vložky
- Tri čapové závesy (kovová zárubňa), tri závesy trojprvkové (zárubňa MDF)
- Lišta proti vysadeniu (zárubňa MDF)
- Tri tŕne proti vysadeniu
- Zárubňa oceľová vyposadená w próg ze stali nierdzewnej (90 mm)
- Zárubňa MDF z prógiem ze stali nierdzewnej (90 mm) - próg pakowany osobno

### ZÁRUBNE

- Kovová rohová zárubňa so šírkou profilu 105 mm. Je vyrobená z oceľového, obojstranne pozinkovaného plechu s hrúbkou 1,2 mm (AGAT) alebo 1,5 mm (OPÁL).
- Je vyrobená tromi čapovými závesmi štandard, gumovým obvodovým tesnením a OPÁL, navyše, šiestimi montážnymi zápuskami
- Zárubňa PROJEKT BIS, PROJEKT Premium 190).
- Doporučená zárubňa MDF.

### POZNÁMKY

- Príprava na skrátenie dverí (maximálne o 60 mm).
- Trieda akustickej izolácie  $R_w = 32$  dB (rozsah  $32 \pm 36$  dB).
- Dvere AGAT a OPÁL model zo sklom dostupný len s priezorníkom.
- Pri kúpe zárubne MDF treba prikúpiť lišty na potrubie.

- V prípade výberu dverí OPÁL so zárubňou MDF je potrebné prah objednať osobitne
- V prípade výberu dverí AGAT alebo OPÁL s oceľovou zárubňou je prah súčasťou balenia zárubne.

### ZA PRÍPLATOK

- priezorník
- rozmer „100“
- nastaviteľný protiplech kovovej zárubne
- kovová zárubňa: čierna farba
- krídlo: farby povrchov CPL 0,2 mm a 0,7 mm – SKUPINA II
- zárubňa: farby povrchov CPL 0,2 mm – SKUPINA II
- krídlo: farby Gladstone vo zvislej štruktúre dreva
- aplikácia bieleho/čierneho skla pri plochých modeloch
- strieborná alebo čierna intarzia výhradne pre kolekciu frézované OFFICE – týka sa modelov 6–9
- intarzia s fóliou (na 1 stranu, na dve strany)
- intarzia prírodnou dýhou (na 1 stranu, na dve strany)
- krídlo: Prírodná dýha Dub Satin Biely
- krídlo: Prírodná dýha Dub Satin (ďalšie farby)
- krídlo: Prírodná dýha Orech
- zárubňa: Prírodná dýha Dub Satin Biely
- zárubňa: prírodná dýhaDub Satin (pozostale farby)
- zárubňa: Prírodná dýha Orech
- oceľová zárubňa - farby zo skupiny II
- vybavenie zárubne AGÁT 6 montážnymi zápuskami
- profil zárubne kovovej pre zár. PROJEKT BIS
- profil zárubne kovovej pre zár. PROJEKT PREMIUM
- rozšírenie profilu zárubne od 106 do 250 mm
- rozšírenie profilu zárubne od 151 do 270 mm
- rozšírenie profilu zárubne od 271 do 390 mm
- výstuž pre samozatvárač v kovovej zárubni
- cylindrické vložky
- kľučka s kovaním

(str. 200)

# EXTREME RC 2

bezpečnostné dvere triedy RC 2, 37 dB



Bezpečnosť RC 2  
Akustická izolácia  
Rw = 40 dB\*

EXTREME RC 2 Ploché, Dub Milano 1, s oceľovou zárubňou

Viac modelov pozrite str. 124

### V cene kompletu dverí

- krídlo
- zárubňa
- kovový prah

### Dvere EXTREME RC 2

- Dvere EXTREME RC 2 vybavené dvomi zámkami (trojprvkovými), vložkami tr. B a tŕmi proti vysadeniu dosahujú:
- trieda RC 2 podľa PN EN 1627:2012
- trieda akustickej izolácie Rw=37 dB (37–41 dB)



EXTREME RC 2, Dub Milano 1, s kovovou zárubňou



dolný zámok - 3prvkový

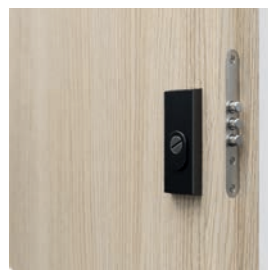

horný zámok - 3 prvkový



tŕne proti vysadeniu



tri trojprvkové pánty



regulovateľný protiplech zámku  
v oceľovej zárubni  
(možnosť za príplatok)



prah z nehrdzavejúcej ocele (90 mm)

## FAREBNOSŤ

Prírodná dýha Select ★★★★★  
Prírodná dýha Dub, Jaseň, Orech  
Prírodná dýha Dub Satin

CPL HQ 0,2 mm ★★★★★

CPL HQ 0,7 mm ★★★★★  
Gladstone/Halifax

Vzorky farieb pozrite str. 217 – 224.

**POZOR!** Prírodné dýhy (okrem Prírod. dýhy Jaseň a Orech), je možné vyrobiť vo zvislom alebo vodorovnom usporiadaní vrstiev (pre krídlo).

**POZOR!** Ku vstupným dverám odporúčame CPL alebo/Halifax, obzvlášť pri použití vo verejných budovách.

### ODPORÚČAME!

VĎAKA POUŽITIU KONŠTRUKCIE S VRSTVOU HLINÍKOVÉHO PLECHU SME ZÍSKALI JEDINEČNÚ ODOLNOSŤ DVERÍ VOČI NEPRIAZNIVÝM ÚČINKOM ŠPECIFICKÉHO PROSTREDIA, CHARAKTERISTICKÉHO PRE SCHODISKO, ZMENÁM TEPLoty A VLHKOSTI VZDUCHU

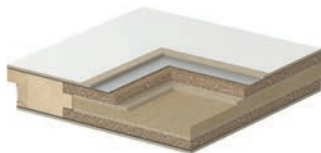

## TECHNICKÉ INFORMÁCIE

### KONŠTRUKCIA KRÍDLA

Výplň krídla tvorí špeciálna 5 vrstváva konštrukcia v ráme z lepeného ihličnatého dreva. Celok je obložený HDF doskou. Dostupné len v polodrážkovej verzii. V prevedení CPL HQ alebo Gladstone/Halifax sú hrany krídla pokryté ABS.

### PRÍSLUŠENSTVO

- Dva zámky (rozteč 72 mm)
- Tri trojprvkové pánty striebornej farby
- Štyri trne proti vysadeniu
- Zárubňa
- Prah z nehrdzavejúcej ocele (90 mm)

### ZÁRUBNE

- Zárubňa ocelová rohová so šírkou profilu 100 mm vyrobená z obojstranne zinko-vaného ocelového plechu hrúbky.
- Vybavená tromi trojprvkovými pántami, gumeným obvodovým tesnením, osem montážnych kotiev.
- Zárubňa PROJEKT BIS

### POZNÁMKY

- Norma PN-EN 14351-2:2018-12
- Trieda akustickej izolácie  $R_w=37$  dB (rozsah 37÷41dB).
- Spodná hrana v prevedení CPL HQ a Gladstone/Halifax je zabezpečená voči vlhkosti technológiou TechnoPORTA AQUA STOP

### ZA PRÍPLATOK

- priezorník
- rozmer „100“
- regulovateľný protiplech zámku v ocelevej zárubni
- krídlo: farby vo fólii CPL 0,2 mm a 0,7 mm – SKUPINA II
- krídlo: farby Gladstone/Halifax s vertikálnou štruktúrou
- intarzie v syntetických fóliách (na 1 stranu, na 2 strany cena intarzií x2)
- intarzie v prírodnej dýhe (na 1 stranu, na 2 strany cena intarzií x2)
- krídlo: prírodná dýha Dub Satin Biela
- krídlo: prírodná dýha Dub Satin
- krídlo: prírodná dýha Orech
- zárubňa ocelová: farby - SKUPINA II
- zárubňa ocelová: farba čierna
- profil ocelevej zárubne pre PROJEKT BIS
- profil ocelevej zárubne od 106 do 150 mm
- profil ocelevej zárubne od 151 do 270 mm
- profil ocelevej zárubne od 271 do 390 mm
- zosilnenie pre samozatvárač v ocelevej zárubni
- kľučka s kovaním

(str. 200)

# Steel SAFE

## Bezpečnostné dvere Trieda RC 2 a RC 3

TOP  
INVESTIČNÉ  
KOLEKČIE



Steel SAFE, A.0 s priezorníkom, Antracit

Bezpečnostná trieda  
RC 2 a RC 3

### V cene kompletu dverí

- krídlo
- zárubňa
- kovový prah
- kľučka
- cylindrická vložka

### DVERE Steel SAFE

Dvere sú vybavené dvomi LOB zámkami a stavebné vložky triedy B majú odolnosť proti vkladaniu triedy RC2 podľa EN 1627:2012.

Dvere sú vybavené lištovým zámkom Winkhaus STV a stavebnými vložkami triedy B podľa EN 1627:2012.

### SYSTÉM ZABEZPEČENIA OCEĽOVÝCH POVRCHOV



P  
POZINKOVANÝ  
PLECH

PRODUKT  
PORTA STEEL

Steel SAFE, A.0 s priezorníkom, Antracit

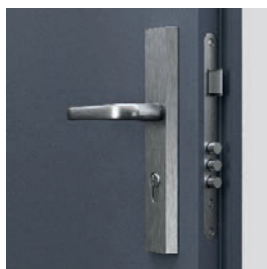

Dvere Steel SAFE Typ II  
dolný zámok - trojprvkový

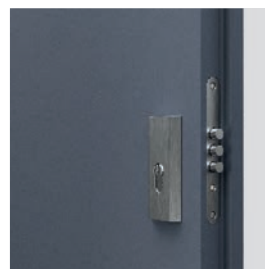

Dvere Steel SAFE Typ II  
horný zámok - trojprvkový

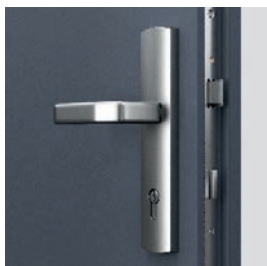

Dvere Steel SAFE Typ III  
viacbodový hákový zámok



Dvere Steel SAFE Typ III  
Hák - zamykanie horné/dolné

## FAREBNOSŤ

### Polyesterová farba Premium ★★★★★☆



### Laminovaný Ocelový Plech PVC ★★★★★☆

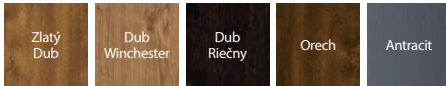

prah z nehrdzavejúcej ocele (perforovaný)



nastaviteľný protiplech zámku



zárubňa ocelová, rohová veľká

## TECHNICKÉ INFORMÁCIE

### KONŠTRUKCIA KRÍDLA

Konštrukcia je postavená na dvojrstvových drevených rámoch, ktoré sú umiestnené po celom obvode krídla. Ako tepelnoizolačná vložka sa používa expandovaný polystyrén s veľkým prídáním grafitu. Na potiahnutie krídla sa používa pozinkovaná ocelová doska s hrúbkou 0,6 mm, ukončená PVC fóliou alebo polyesterovou farbou.

### PRÍSLUŠENSTVO V CENE DVERÍ TYP II

- Tri trojprvkové závesy
- Dva nezávislé zámky LOB
- Štyri trne proti vylomeniu
- Kľučka OPAL
- Cylindrické vložky LOB tr. A
- Nastaviteľný protiplech zámku pri zárubni
- Kovová rohová zárubňa
- Perforovaný prah z nehrdzavejúcej ocele

### PRÍSLUŠENSTVO V CENE DVERÍ TYP III

- Tri trojprvkové závesy
- Lištový zámok WINKHAUS STV
- Štyri trne proti vylomeniu
- Kľučka SAFE
- Cylindrické vložky WILKA tr. A
- Nastaviteľný protiplech zámku pri zárubni
- Kovová rohová zárubňa
- Perforovaný prah z nehrdzavejúcej ocele

### ZÁRUBNE

- Kovová rohová zárubňa o šítke profilu 100. Vyrobená z pozinkovaného plechu hrúbky 1,2 mm (Typ II) alebo 1,5 mm (Typ III).

### ZA PRÍPLATOK DVERE TYP II

- rozmer „100“
- priezorník
- dve vložky LOB, tr. B – náhrada za základnú sadu tr. A
- výplň - minerálne vlna
- zosilnenie pre samozatvárač
- kľučka s kovaním

(str. 200)

### ZA PRÍPLATOK DVERE TYP III

- rozmer „100“
- dodatočný horný zámok
- farby SKUPINY II
- horná rozeta tr. C
- priezorník
- dolná bezpečnostná vložka WILKA, tr. B – náhrada za základnú sadu tr. A
- horná bezpečnostná vložka WILKA, tr. A
- horná bezpečnostná vložka WILKA, tr. B
- výplň - minerálne vlna
- zosilnenie pre samozatvárač
- kľučka s kovaním

(str. 200)

# KWARC RC 2

bezpečnostné dvere triedy RC 2, EI 30, 32 dB



Bezpečnostná trieda RC 2  
Akustická izolácia  $R_w=34$  dB\*  
Požiarna odolnosť EI 30  
Dymotesnosť

KWARC Intarzie 6, Biela, s kovovou zárubňou

Viac modelov pozrite str. 124



KWARC Intarzie 6, Biela, s kovovou zárubňou

V cene kompletu dverí

- krídlo
- zárubňa
- kovový prah

## DVERE KWARC

Dvere DT-K32 (KWARC Typ III) vybavené lištovým zámkom a bezpečnostnými trňami proti vysadeniu majú:

- bezpečnostnú triedu RC 2 podľa STN EN 1627:2012
- triedu akustickej izolácie vlastností  $R_w=32$  dB (32-36 dB)
- požiarna odolnosť EI 30
- Dymotesnosť



štvorbodový lištový zámok prispôsobený pre dve cylindrické vložky  
– KWARC III



bezpečnostné trne proti vysadeniu  
– KWARC III



zosilnené trojprvkové pánty



## FAREBNOSŤ

Portasynchro 3D



Prírodná dýha Select



Prírodná dýha Dub, Jaseň, Orech

Prírodná dýha Dub Satin

Portaperfect 3D



CPL HQ 0,2 mm

CPL HQ 0,7 mm



Gladstone/Halifax

**POZOR!** Prírodné dýhy (okrem Prírod. dýhy Jaseň a Orech), ktoré je možné vyrobiť vo zvislom alebo vodorovnom usporiadaní vrstiev (pre krídlo).

**POZOR!** Ku vstupným dverám odporúčame CPL alebo/Halifax, obzvlášť pri použití vo verejných budovách.

Vzorky farieb pozrite str. 217 – 224.

## ODPORUČAME!

VĎAKA POUŽITIU KONŠTRUKCIE S VRSTVOU HLIŇKOVÉHO PLECHU SME ZÍSKALI JEDINEČNÚ ODOLNOSŤ DVERÍ KWARC VOČI NEPRIAZNIVÝM ÚČINKOM ŠPECIFICKÉHO PROSTREDIA, CHARAKTERISTICKÉHO PRE SCHODISKO, ZMENÁM TEPLoty A VLHKOSTI VZDUCHU.

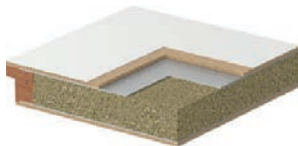

## TECHNICKÉ INFORMÁCIE

### KONŠTRUKCIA KRÍDLA

Viacvrstváva konštrukcia krídla zaisťuje požiaru odolnosť po dobu 30 minút a zvukovú izoláciu  $R_w=34 \text{ dB}^*$ . Vďaka vrstve hliníkového plechu v konštrukcii krídla sú dvere extrémne odolné voči nepriaznivým prevádzkovým podmienkam, ktoré panujú na schodisku. V prevedení CPL HQ alebo Gladstone sú hrany krídla pokryté ABS hranou.

### PRÍSLUŠENSTVO V CENE DVERÍ

- Zadlabávací zámok s obdĺžnikovou závorou pripravenou pre cylindrickú vložku (KWARC typ I)
- Dva zadlabávacie zámky s obdĺžnikovou závorou pripravenou pre cylindrickú vložku (KWARC typ II)
- 4-bodový lištový zámok pre dve cylindrické vložky a tri bezpečnostné trne proti vysadeniu (KWARC typ III)
- Tri zosilnené závesy trojprvkové striebornej farby
- Protipožiarne tesnenie, ktoré vplyvom vysokej teploty zväčší svoj objem v drážke krídla
- Zárubňa je vybavená štandardným prahom z nehrdzavejúcej ocele (90 mm)

### ZÁRUBNE

- Kovová rohová zárubňa so šírkou profilu 100 mm. Zhotovená z oceleového, obojstranne pozinkovaného plechu s hrúbkou 1,5 mm. Je vybavená protipožiarnym tesnením, tromi čapovými závesmi štandard, kovovým prahom z nehrdzavejúcej ocele vo verzii štandard (90 mm), zosilnením pod samozatvárač. KWARC I má protiplech k jednému zámku, KWARC II – k dvom zámkom, KWARC III – k lištovému zámku a ďalej šesť montážnych zápustiek a otvory na bezpečnostné trne proti vysadeniu.
- Zárubňa PROJEKT BIS (str. 190).
- Zárubňa PROJEKT Premium dostupná s dokumentáciou na kontraktovom oddelení

### POZNÁMKY

- Certifikát 2. trieda odolnosti voči vlámaniu, 00504/2018.
- Certifikát o niemennosti parametrov podstaných vlastností stavebného výrobku SK01-ZSV-0342
- Príprava na skrátenie dverí (maximálne o 60 mm).
- Aby boli splnené podmienky stavebného zákona pre protipožiarne dvere a / alebo dymotesnosti, je nutné používať samozatvárač.
- V prípade použitia iného kovania, ako navrhnutého firmou PORTA, je nutné sa riadiť pokynmi uvedenými v záručnom liste.
- Dvere odolné proti požiaru by mali byť vybavené štítovou kľučkou s ocelovým jadrom.
- Trieda akustickej izolácie  $R_w = 32 \text{ dB}$  (rozsah 32 ÷ 36 dB)

### ZA PRÍPLATOK

- priezorník
- rozmer, 100"
- kovová zárubňa: čierna farba
- krídlo: farby povrchov CPL 0,2 mm a 0,7 mm – SKUPINA II
- krídlo: farby Gladstone vo zvislej štruktúre dreva
- strieborná alebo čierna intarzia výhradne pre kolekciu frézované OFFICE – týka sa modelov 6–9
- intarzia s fóliou (na 1 stranu, na dve strany)
- intarzia prírodnou dýhou (na 1 stranu, na dve strany)
- krídlo: Prírodná dýha Dub Satin Biely
- krídlo: Prírodná dýha Dub Satin (ďalšie farby)
- krídlo: Prírodná dýha Orech
- oceleová zárubňa - farby zo skupiny II
- profil zárubne kovovej pre zár. PROJEKT BIS
- rozšírenie profilu zárubne od 101 do 150 mm
- rozšírenie profilu zárubne od 151 do 270 mm
- rozšírenie profilu zárubne od 271 do 390 mm
- kľučka s kovaním

(str. 200)



# EXTREME RC 3

bezpečnostné dvere triedy RC 3, EI 30, 37 dB



Bezpečnosť trieda RC 3  
Akustická izolácia  $R_w=40$  dB\*  
Požiarna odolnosť EI 30  
Dymotesnosť

EXTREME RC 3, Dub pieskový, so zosilnenou zárubňou PS

Viac modelov pozrite str. 124



EXTREME RC 3, Dub pieskový, so zosilnenou zárubňou PS

## V cene kompletu dverí

- krídlo
- zárubňa
- kovový prah
- kľučka s hornou rozetou
- dve patentové vložky

## DVERE EXTREME

sú vyrábané v dvoch typoch:

Typ I

- trieda RC3 podľa STN 1627-2012
- trieda akustickej izolácie  $R_w=37$  dB (37- 41 dB)
- dymotesnosť

Typ II

- vlastnosti dvere typu I
- požiarne odolnosť EI 30



2 háky proti vysadeniu

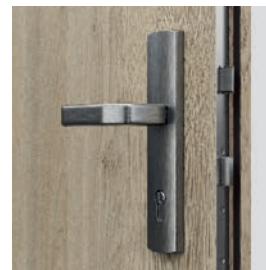

Winkhaus viacbodový hákovo-zásuvkový



4 bezpečnostné trne proti vysadeniu protipožiarné tesnenie (Typ II)



zárubňa Porta SYSTEM



## FAREBNOSŤ

Prírodná dýha Select ★★★★★  
Prírodná dýha Dub, Jaseň, Orech  
Prírodná dýha Dub Satin

CPL HQ 0,2 mm ★★★★★

CPL HQ 0,7 mm ★★★★★  
Gladstone/Halifax

Vzorky farieb pozrite str. 217 – 224.

**POZOR!** Prírodné dýhy (okrem Prírod. dýhy Jaseň a Orech), je možné vyrobiť vo zvislom alebo vodorovnom usporiadaní vrstiev (pre krídlo).

**POZOR!** Ku vstupným dverám odporúčame CPL alebo/Halifax, obzvlášť pri použití vo verejných budovách.

## ODPORÚČAME!

VĎAKA POUŽITIU KONŠTRUKCIE S VRSTVOUHLINIKOVÉHO PLECHU SME ZÍSKALI JEDINEČNÚ ODOLNOSŤ DVERÍ EXTREME RC 3 VOČI NEPRIAZNIVÝM ÚČINKOM ŠPECIFICKÉHO PROSTREDIA, CHARAKTERISTICKÉHO PRE SCHODISKO, ZMENÁM TEPLoty A VLHKOSTI VZDUCHU.



## TECHNICKÉ INFORMÁCIE

### KONŠTRUKCIA KRÍDLA

Výplňou krídla je špeciálna 5-vrstvová konštrukcia v ráme z preglejky ihličnatého dreva. Krídlo je opláštené špeciálnou doskou s dvomi vrstvami hliníkového plechu HDF doskou. K dispozícii v drážkovej verzii. V prevedení CPL HQ alebo Gladstonesú hrany krídla pokryté ABS hranou.

### PRÍSLUŠENSTVO V CENE KRÍDLA

- Hákový zámok s upínacím mechanizmom Winkhaus STV s dodatočným horným zámkom
- Vložka proti vlámaniu
- Kľučka s bezpečnostným kovaním SAFE
- Horná rozeta (SAFE)
- Tri zosilnené trojprvkové závesy (kovová zárubňa), alebo dva objektové závesy (zosilnená zárubňa Porta System) v striebornej farbe
- Štyri bezpečnostné trne proti vysadeniu
- Navyše: typ II – protipožiarne tesnenie, ktoré vplyvom vysokej teploty zväčší svoj objem na okrajoch krídla (s výnimkou spodnej hrany)
- Zárubňa je vybavená kovovým prahom z nehrdzavejúcej ocele so šírkou 100 mm, a tiež zosilnenie pre samozatvárač

### ZÁRUBNE

- Kovová rohová zárubňa so šírkou profilu 105 mm. Zhotovená z ocelového, obojstranne pozinkovaného plechu s hrúbkou 1,5 mm. Je vybavená protipožiarnym tesnením, ôsmimi montážnymi zápusťkami, zosilnením pod samozatvárač a kovovým prahom z nehrdzavejúcej ocele v širšej verzii (120 mm).
- Vybavená prahom z nehrdzavejúcej ocele (100mm)
- Zárubňa PROJEKT BIS
- Zárubňa PROJEKT Premium dostupná s dokumentáciou na kontraktovom oddelení.

### POZNÁMKY

- Certifikát požiarnej odolnosti SK-01-ZSV-0343.
- Aby boli splnené podmienky stavebného zákona pre protipožiarne dvere a/alebo domotnosti, je nutné používať samozatvárač.
- Dvere odolné proti požiaru by mali byť vybavené štítovou kľučkou s ocelovým jadrom

- V prípade použitia iného kovania, ako navrhnutého firmou PORTA, je nutná riadiť pokynmi uvedenými v záručnom liste.
- Pevná retiazka je dostupná len s kovovou zárubňou v prípade objednávky bez horného zámku (dvere otvárané do vnútra)
- Protipožiarne dvere - intarzie sú dostupné len pre obe strany krídla
- **Spodná hrana v prevedení CPL HQ a Gladstone/Halifax je zabezpečená voči vlhkosti technológiou TechnoPORTA AQUA STOP**

### ZA PRÍPLATOK

- príezorník
- rozmer „100“
- kovová zárubňa: čierna farba
- pevná reťaz
- krídlo: farby povrchov CPL 0,2 mm a 0,7 mm – SKUPINA II
- zárubňa: farby povrchov CPL 0,2 mm – SKUPINA II
- krídlo: farby Gladstone vo zvislej štruktúre dreva
- strieborná alebo čierna intarzia výhradne kolekciu frézované OFFICE – týka sa modelov 6–9
- intarzia s fóliou (na 1 stranu, na dve strany) **PODROBNÁ PONUKA DOSTUPNÁ NA** [sk.portadoors.com](http://sk.portadoors.com) alebo v investičnom katalógu
- intarzia prírodnou dýhou (na 1 stranu, na dve strany – **PODROBNÁ PONUKA DOSTUPNÁ NA** [sk.portadoors.com](http://sk.portadoors.com) alebo v investičnom katalógu)
- krídlo: Prírodná dýha Dub Satin Biely
- krídlo: Prírodná dýha Dub Satin (ďalšie farby)
- krídlo: Prírodná dýha Orech
- zárubňa: Prírodná dýha Dub Satin Biely
- zárubňa: Prírodná dýha Satin (ďalšie farby)
- zárubňa: Prírodná dýha Orech
- ocelová zárubňa - farby zo skupiny II
- profil zárubne kovovej pre zár. PROJEKT BIS
- rozšírenie profilu zárubne od 101 do 150 mm
- rozšírenie profilu zárubne od 151 do 270 mm
- rozšírenie profilu zárubne od 271 do 390 mm
- kľučka s kovaním SAFE

(str. 197)

# GRANIT trieda C

GRANIT Trieda Cbezpečnostné dvere triedy C, EI 30, 32 dB



Bezpečnosť trieda Trieda C  
Akustická izolácia  $R_w=36$  dB\*  
Požiarna odolnosť EI 30

GRANIT Trieda C, Orech Naturálny, so zárubňou a príložkou PROJEKT BIS

Viac modelov pozrite str. 124



GRANIT Plné, Orech prírodný, s kovovou zárubňou

## V cene kompletu dverí

- krídlo
- zárubňa
- kovový prah
- kľučka s s horným kovaním
- dve patentové vložky

## DVERE GRANIT tr. C

sú vyrábané v dvoch typoch:

### Typ I

- bezpečnostná trieda C
- trieda RC 3 podľa STN 1627-2012
- trieda akustickej izolácie  $R_w=32$  dB (32-36 dB)
- dymotesnosť

### Typ II

- vlastnosti dverí modelu I
- protipožiarna odolnosť EI

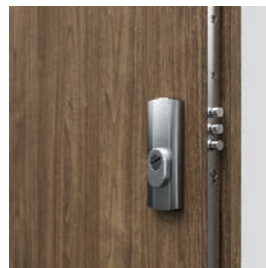
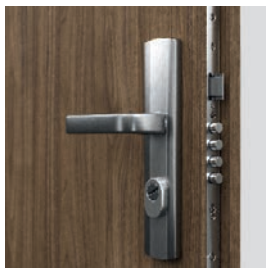

štvorbodový lištový zámok prispôsobený pre dve cylindrické vložky

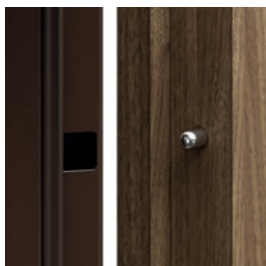

bezpečnostné trine proti vysadeniu

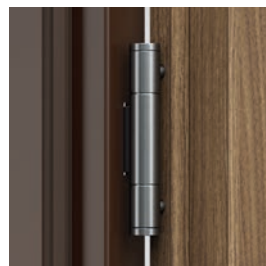

zosilnené trojprvkové pánty

## FAREBNOSŤ

Prírodná dýha Select ★★★★★  
Prírodná dýha Dub, Jaseň, Orech  
Prírodná dýha Dub Satin

CPL HQ 0,2 mm ★★★★★

CPL HQ 0,7 mm ★★★★★  
Gladstone/Halifax

Vzorky farieb pozrite str. 217 – 224.

**POZOR!** Prírodné dýhy (okrem Prírod. dýhy Jaseň a Orech), je možné vyrobiť vo zvislom alebo vodorovnom usporiadaní vrstiev (pre krídlo).

**POZOR!** Ku vstupným dverám odporúčame CPL alebo/Halifax, obzvlášť pri použití vo verejných budovách.



Pustite si montážne video dverí GRANIT na:  
[www.porta.com.pl/dm/montazgranitnadyble.wmv](http://www.porta.com.pl/dm/montazgranitnadyble.wmv)



Pustite si montážne video dverí GRANIT na:  
[www.porta.com.pl/dm/montazgranitnapianke.wmv](http://www.porta.com.pl/dm/montazgranitnapianke.wmv)

## ODPORÚČAME!

VĎAKA POUŽITIU KONŠTRUKCIE S VRSTVOUHLINÍKOVÉHO PLECHU SME ZÍSKALI JEDINEČNÚ ODOLNOSŤ DVERÍ GRANIT TRIEDY C VOČINEPRIAZNIVÝM ÚČINKOM ŠPECIFICKÉHO PROSTREDIA, CHARAKTERISTICKÉHO PRE SCHOVISKO, ZMENAM TEPLOTA VLNKOSTI VZDUCHU.

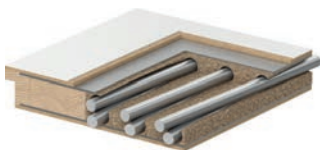

## TECHNICKÉ INFORMÁCIE

### KONŠTRUKCIA KRÍDLA

Rám krídla je zhotovený z lepeného ihličnatého dreva. Krídlo je opláštené špeciálnou doskou s dvomi vrstvami hliníkového plechu a HDF doskou. Dostupné krídla sú doplnené hliníkovou intarziou striebornej alebo čiernej farby. Prírodné dýhy natreté polomatným lakom. Ide o návrh pre najnáročnejších klientov, pre ktorých je najvyššia bezpečnosť opierajúca sa o materiály a prevedenie v najvyššej kvalite. V prevedení CPL HQ alebo Gladstone sú hrany krídla pokryté ABS hranou.

### PRÍSLUŠENSTVO V CENE DVERÍ

- Viacčapový lištový zámok triedy 4
- Dve bezpečnostné vložky triedy 5
- Kľučka s bezpečnostným kovaním GRANIT alebo GRANIT PLUS (za príplatok)
- Horné kovanie
- Tri objektové závesy striebornej farby
- Štyri bezpečnostné trne proti vysadeniu
- Príprava na skrátenie dverí maximálne 60 mm (sa týka Granit TYP I)
- Navyše: typ II – protipožiarne tesnenie, ktoré vplyvom vysokej teploty zväčší svoj objem na okrajoch krídla
- Zárubňa je vybavená kovovým prahom z nehrdzavejúcej ocele so šírkou 100 mm, a tiež zosilnenie pre samozatvárač

### ZÁRUBNE

- Kovová rohová zárubňa so šírkou profilu 105 mm. Zhotovená z ocele, obojstranne pozinkovaného plechu s hrúbkou 1,5 mm. Je vybavená protipožiarnym tesnením, ôsmimi montážnymi zápusťkami, zosilnením podsamoatvárača a kovovým prahom z nehrdzavejúcej ocele v širšej verzii (120 mm)
- Zárubňa PROJEKT BIS
- Zárubňa PROJEKT Premium

### POZNÁMKY

- Certifikát o niemenosti parametrov podstatných vlasností starebného výrobku SK01-ZSV-0342

- Certifikát 3. trieda odolnosti voči vlámaniu, 00503/2018, Aby boli splnené podmienky stavebného zákona pre protipožiarne dvere a / alebo dymotesnosti, je nutné používať samozatvárač.
- Dvere odolné proti požiaru by mali byť vybavené štítovou kľučkou s oceľovým jadrom.
- V prípade použitia iného kovania, ako navrhnutého firmou PORTA, je nutné sariadiť pokynmi uvedenými v záručnom liste.
- Trieda akustickej izolácie  $R_w = 32$  dB (rozsah 32 ÷ 36 dB).
- **Spodná hrana v prevedení CPL HQ a Gladstone/Halifax je zabezpečená voči vlhkosti technológiou TechnoPORTA AQUA STOP**

### ZA PRÍPLATOK

- priezorník
- rozmer „100“
- kovová zárubňa: čierna farba
- nastaviteľný protiplech zámku (Typ I)
- krídlo: farby povrchov CPL 0,2 mm a 0,7 mm – SKUPINA II
- strieborná alebo čierna intarzia výhradne kolekciu frézované OFFICE – týka sa modelov 6–9
- intarzia s fóliou (na 1 stranu, na dve strany **PODROBNÁ PONUKA DOSTUPNÁ NA** [sk.portadoors.com](http://sk.portadoors.com) alebo v investičnom katalógu)
- intarzia prírodnou dýhou (na 1 stranu, na dve strany – **PODROBNÁ PONUKA DOSTUPNÁ NA** [sk.portadoors.com](http://sk.portadoors.com) alebo v investičnom katalógu)
- krídlo: Prírodná dýha Dub Satin Biely
- krídlo: Prírodná dýha Dub Satin (ďalšie farby)
- krídlo: Prírodná dýha Orech
- oceľová zárubňa - farby zo skupiny II
- profil zárubne kovovej pre zár. PROJEKT BIS
- profil zárubne kovovej pre zár. PROJEKT Premium
- rozšírenie profilu zárubne od 101 do 150 mm
- rozšírenie profilu zárubne od 151 do 270 mm
- rozšírenie profilu zárubne od 271 do 390 mm
- kľučka s kovaním GRANIT PLUS

# Steel SAFE, ENERGY PROTECT

Bezpečnostné zámky triedy 3 alebo 4, bezpečnostné presklenie triedy P4

TOP  
INVESTIČNÉ  
KOLEKČIE



Steel SAFE E.1, Dub Winchester

Bezpečnosť RC2/RC3\*  
Tepeľná priepustnosť Ud=1.1÷1.7\*

Ud=1,1\*  
W/m²K  
SÚČINITEĽ  
PRESTUPU  
TEPLA

V cene kompletu dverí

- krídlo
- zárubňa
- zárubňa
- prah
- kľučka
- cylindrická vložka

SYSTEM ZABEZPEČENIA  
OCEĽOVÝCH POVRCHOV



P  
POZINKOVANÝ  
PLECH

PRODUKT  
PORTA STEEL



Steel ENERGY PROTECT C.1, Dub Winchester



model A.0



model B.1



model C.1



model D.1



## FAREBNOSŤ

### Polyesterová farba Premium ★★★★★☆



### Laminovaný Ocelový Plech PVC ★★★★★☆

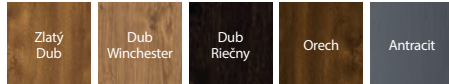

Ocelová zárubňa Thermo

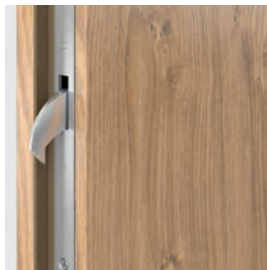

Hák - Horná / dolná závera



Lištový zámok

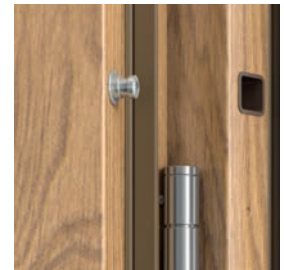

4 bezpečnostné trne proti vysadeniu



3 trojprvkové závesy

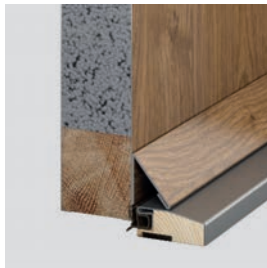

Výplň – rozšírený polystyrén

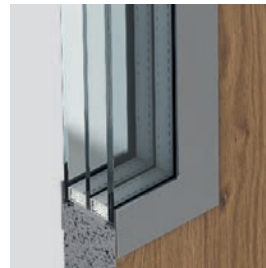

Presklenie - trojskelná sada trieda P4



Teplý prah so zvýšenou podporou tepelnej priepustnosti

Steel SAFE  
ENERGY PROTECT

## TECHNICKÉ INFORMÁCIE

### ZÁKLADNÉ INFORMÁCIE

**Dvere SAFE** (hrúbka krídla 54 mm)

- Bezpečnosť RC2 alebo RC3 (týka sa plochých krídel)
- Dva nezávislé zámky LOB alebo hákový zámok Winkhaus STV
- Zárubňa Rohová veľká alebo Thermo
- Prah z nerezovej ocele s perforáciou alebo teplý prah
- Tri trojprvkové závesy
- Štyri bezpečnostné trne proti vysadeniu
- Kľučka OPÁL alebo SAFE
- Cylindrické vložky LOB alebo WILKA
- Regulovaný protiplech zámku

### ZA PRÍPLATOK DVERE SAFE TYP II, III, ENERGY PROTECT

- Rozmer „100“
- Kukátko
- Okapnica vo farbe krídla
- Dolný obojstranný panel z nehrdzavejúcej ocele 150 mm, vzor A0, B1, F1
- výplň minerálna vlna
- Zabezpečenie spodnej hrany po svojpomocnom skrátaní
- Zosilnenie pre samozatvárač
- Dve vložky LOB, tr.B - výmena za zátr. sadu tr. A (SAFE TYP II)
- Dolná patentová vložka WILKA tr.B - výmena za zátr. sadu tr. A (SAFE TYP III)
- Horná patentová vložka WILKA tr. A (SAFE TYP III)
- Dolná patentová vložka WILKA tr.B - výmena za zátr. sadu tr. A (ENERGY PROTECT)
- Okrúhly alebo hranatý úchyt (str. 202)

### ZÁKLADNÉ INFORMÁCIE

- **Dvere ARCTIC PASSIVE** (hrúbka krídla 56 mm)
- Bezpečnosť RC3 (týka sa plochých krídel)
- Hákový zámok Winkhaus STV
- Drevená zárubňa
- Teplý prah Porta ThermControl
- Tri závesy 3D vo farbe strieborná
- Štyri bezpečnostné trne proti vysadeniu
- Kľučka SAFE
- Cylindrická vložka WILKA
- Regulovaný protiplech zámku

### ZA PRÍPLATOK DVERE SAFE TYP III a ENERGY PROTECT

- Prídavný horný zámok
- Pevná reťaz v dverách lakovaných
- Pevná reťaz v dverách laminovaných PVC
- Farby SKUPINA II
- Horná rozeta tr. C
- Patentová vložka WILKA horná, tr. B



# Eco POLAR, Eco POLAR PASSIVE

Bezpečnostné zámky triedy 4, Bezpečnostné presklenie triedy P4

**TOP**  
INVESTIČNÉ  
KOLEKČIE



Dvere vyrobené  
z lepeného  
dubového dreva.  
Budte Eco  
šetrite energiou

Dvere z kolekcie Eco majú inovatívnu technológiu. Súbor ideálne zvolených hodnôt, ktoré vytvárajú najvyššiu kvalitu. Dvere Eco POLAR PASSIVE sú dokonalým riešením pre pasívne domy.

Eco POLAR PASSIVE A.5, Biela

Ud=0,7\*  
W/m²K  
SÚČINITEL  
PRESTUPU  
TEPLA



Eco POLAR PASSIVE C.3 presklený panel  
- obojstranný Dub 6 (biela)



plné



model A.1



model A.2



model A.3



model A.4



model A.5



model C.3  
presklený panel  
obojstranný



model C.4  
presklený panel  
obojstranný

## PRÍKLADY SVETLÍKOV **K**

Možnosť objednania svetlíkov Porta KONTRAKT, pozri str. 230.



DVOJITÝ  
k pravým dverám



PLNÝ PRAVÝ  
k pravým dverám



PRAVÝ  
k pravým dverám

Stranu svetlíka určujeme z tej strany, odkiaľ sú viditeľné závesy.

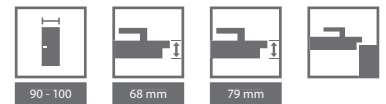

## FAREBNOSŤ

Vodou Riediteľný Vonkajší Lak ★★★★★☆

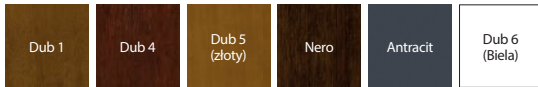

**K** Prispôbte farbu individuálnym potrebám a opýtajte sa na Porta KONTRAKT. Podrobnosti k neštandardným objednávkam, pozri str. 230.



Dva viacčapové bezpečnostné zámky triedy 4 ENV



Teplý prah Porta ThermControl\*\*

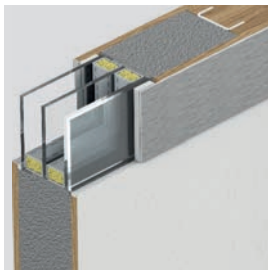

Dvojkomorové bezpečnostné zasklenie triedy P4 a rám z nehrdzavejúcej ocele



Francúzsky rám zo strany závesov

### DÔLEŽITÉ!

Rám z nehrdzavejúcej ocele z jednej strany.

## TECHNICKÉ INFORMÁCIE

### KONŠTRUKCIA KRÍDLA

**Dosková konštrukcia** zhotovená z dubovej preglejky. Povrch je pokrytý prírodnou dýhou. V ráme krídla sa nachádza ocelový profil zvyšujúci pevnosť konštrukcie. Dvojkomorové okná ( $U=0,5 \text{ Wm}^2\text{K}$ ) reflexná hnedá. Rámček zasklenia je vyrobený z nehrdzavejúcej ocele z jednej strany dverí. Práh je vytvorený z dubovej preglejky a nehrdzavejúcej ocele.

#### Eco POLAR PASSIVE

– Hrúbka krídla 79 mm  
– Tri tesnenia po obvode.

#### Eco POLAR

– Hrúbka krídla 68 mm  
– Dve tesnenia po obvode.

### PRÍSLUŠENSTVO V CENE DVERÍ

- Dva nezávislé bezpečnostné zámky triedy 4 prispôbené na dve cylindrické vložky
- Tri závesy 3D s možnosťou regulácie v troch úrovniach
- Teplý prah – Porta ThermControl\*\*
- Montážna vložka
- Pri modeloch so zasklením je použité teplé zasklenie
- Zárubňa z dubovej preglejky

### ZÁRUBNE

- Zárubňa (hr. 93mm) je vyrobená z **viacvrstvovej dubovej preglejky**.
- Zo strany závesov je inštalovaný francúzsky rám, ktorý znemožňuje vylomenie dverí.

\*\* Vyhradený obchodný názov.

### POZNÁMKY

- Porta Synergy\*\* V prípade montáže so svetlíkom(kmi) predstavuje zárubňa rám svetlíka spolu s horným kompozitným nosníkom a s dolným prahom.
- inováčná metóda spájania svetlíkov eliminuje tepelné mosty a zjednodušuje systém montáže.
- Vzory C4, C3 sú k dispozícii bez okapnice.

### ZA PRÍPLATOK

- rozmer „100“

### CENY

- záves Premium Simonswerk séria 4000 (tri ks.)
- lištový zámok s mechanizmom Winkhaus STV
- mini rozeta\*
- madlo základné jednostranné o dĺžke 1500 mm\*\*
- madlo základné jednostranné o dĺžke 900 mm
- madlo základné oblé o dĺžke 900 mm
- krytky na závesy (súprava na 1 kus)
- kľučka jednostranná a rozeta CORTES v striebornej farbe
- kľučka dvojstranná a rozeta CORTES v striebornej farbe

\* dostupné iba v kolekcii Eco Polar Passive

# Univerzálne dvere

## do technických a hospodárskych miestností a pivníc



Univerzálne dvere technické, popolavá

Pozinkované pevné univerzálne dvere sa dokonale osvedčujú v hospodárskych, priemyselných priestoroch, tiež, na pôjde či v pivniciach.

pravé či ľavé?  
**univerzálne!**



POZINKOVANÝ  
PLECH

PRODUKT  
PORTA STEEL

### Komplet obsahuje

- krídlo
- zárubňa
- kľučka
- zámok



Priemyselný vzor  
W.121254

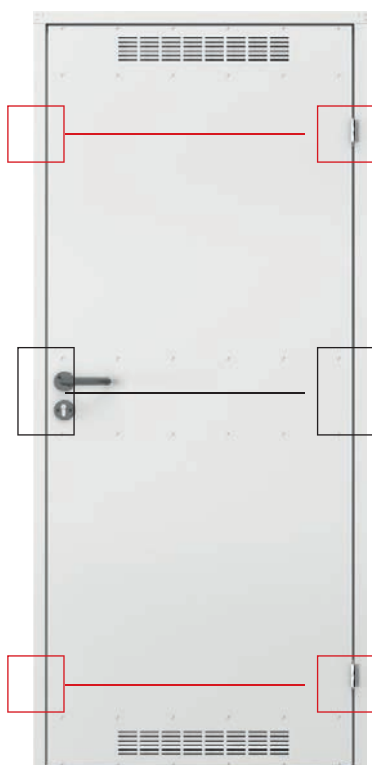

predná strana krídla



zadná strana krídla

### ■ SYSTÉM ZABEZPEČENIA OCEĽOVÝCH POVRCHOV





## FAREBNOSŤ

### Pozinkovaný Plech ★★★★★☆



**4 PREDNOSTI V 1**  
**POZRITE VIAC**

[www.porta.com.pl/dm/universalne\\_montaz.wmv](http://www.porta.com.pl/dm/universalne_montaz.wmv)

### Polyesterová farba Premium ★★★★★☆

|            |           |              |                    |
|------------|-----------|--------------|--------------------|
| SKUPINA I  | NOVÁ      | NOVÁ         |                    |
|            | Biele MAT | Popolavá MAT | Antracit štruktúra |
| SKUPINA II |           |              | NOVÁ               |
|            | Biele     | Popolavá     | Čierna štruktúra   |

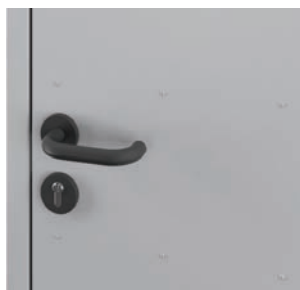

kľučka



ventilačná mriežka

## TECHNICKÉ INFORMÁCIE

### PRÍSLUŠENSTVO V CENE KRÍDLA

- Krídlo (lakovaný plech, pozinkované)
- Ventilačná mriežka (voľba)
- Dve čapové závesy štandard
- Zámok pre patentovú vložku
- Ekonomická, plastová kľučka s okrúhlym kovaním a rozetou
- Kovová rohová zárubňa

### ZÁRUBŇA

- Kovová rohová zárubňa so šírkou profilu 48mm je zhotovená z oceleového, obojstranne žiarovo pozinkovaného plechu s hrúbkou 0,8 mm.

### POZNÁMKY

- Vďaka symetrickej konštrukcii dverí a univerzálnemu kovaniu (zámok, závesy) je ich možné osadiť ako ľavé ako aj pravé.
- **Kovová pozinkovaná doska zosilnená na troch úrovniach.**

### ZA PRÍPLATOK

- **oceľová zárubňa - farby zo skupiny II.**

# Steel BASIC, Steel BASIC PLUS



Metal BASIC, Popolavá

Ekonomické riešenie pri zachovaní vysokých prevádzkových parametrov. Konštrukcia z pozinkovanej ocele zaručuje pevnosť a spoľahlivosť.



POZINKOVANÝ  
PLECH

PRODUKT  
PORTA STEEL

## Komplet obsahuje interiérové Metal BASIC

- krídlo
- zárubňa
- kľučka
- konštrukcia z pozinkovaného plechu

## Komplet obsahuje exteriérové Metal BASIC PLUS

- krídlo
- zárubňa
- prah
- kľučka
- konštrukcia z pozinkovaného plechu

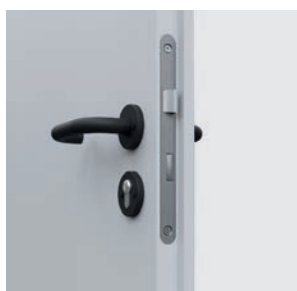

zámok a kľučka



ventilačná mriežka



prah maľovaný práškovo  
(Metal BASIC PLUS)



okapník (Metal BASIC PLUS)

Metal BASIC PLUS, Pozinkovaný Plech, Popolavá

## FAREBNOSŤ

### Pozinkovaný Plech ★★★★★☆



### Poťahovaný Plech ★★★★★☆

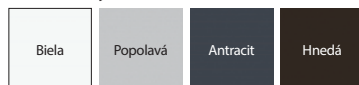

výplň „voština“



výplň polystyrén

## TECHNICKÉ INFORMÁCIE

### PRÍSLUŠENSTVO V CENE KRÍDLA

- Krídlo plech o hrúbke 0,5mm: pozinkovaný alebo pozinkovaný pokrytý polyestrom
- Dva čapové závesy štandard
- Zámok pre patentovú vložku
- Súprava kľučiek s kovaním
- Zárubňa (lakovaný pozinkovaný plech)
- Prah (Metal BASIC PLUS)
- Okapník (Metal BASIC PLUS) (pozri Doplátky)

### V KOMPLETE S KRÍDLOM

- Krídlo
- Dva čapové závesy štandard
- Zámok pre patentovú vložku

### ZÁRUBŇA

- Kovová rohová zárubňa so šírkou profilu 64 mm (rohová MALÁ PLUS). Zhotovená z ocelového, obojstranne pozinkovaného plechu s hrúbkou 1,2 mm.
- Zárubňa do dverí Metal Basic je vybavená tesnením pre dvere Metal Basic PLUS, ktoré utesňuje dvere po celom obvode.
- Zárubňa je vyrobená ako smerová (pravá/ľavá) na osadenie na hotovú podlahu.

### POZNÁMKY

- DVERE Metal BASIC sú vyrobené v investičnej norme (pozri tabuľka rozmerov str. 209, tab 3).
- Krídlo Metal BASIC je vyrobené v investičnej a poľskej norme.
- DVERE Metal BASIC Plus otvarané do vnútra sú vybavené okapníkom (pozri s príplatkom).
- **Vzhľadom na charakter použitého materiálu (Poťahovaný plech), farebnosť produktov je podobná k spomínaným odtieňom z palety RAL.**

### ZA PRÍPLATOK

- okapník (Metal BASIC PLUS)
- ventilačná mriežka (Metal BASIC)

# Steel SOLID



Steel SOLID, plné, Popolavá

## POUŽITIE DVERÍ

- určené pre používanie v náročných prevádzkových podmienkach
- nebytové priestory
- priemyselné priestory
- zázemia
- pivnice
- garáže
- dielne
- priemyselné
- moderné bytové a kancelárske interiéry (loft design)

### Komplet obsahuje

- kridlo
- konštrukcia z pozinkovaného plechu

### ■ SYSTÉM ZABEZPEČENIA OCEĽOVÝCH POVRCHOV



**P**  
POZINKOVANÝ  
PLECH  
  
PRODUKT  
PORTA STEEL



plné



model 1



model 2



## FAREBNOSŤ

### Pozinkovaný Plech ★★★★★☆



### Kyselinovzdorná Oceľ ★★★★★★



### Polyesterová farba Premium ★★★★★☆

### Laminovaný Oceleový Plech PVC ★★★★★☆

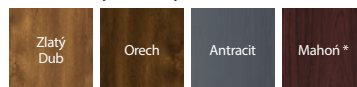

\* do vyčerpania zásob

|            |           |              |                        |
|------------|-----------|--------------|------------------------|
| SKUPINA I  | NOVÁ      | NOVÁ         |                        |
|            | Biele MAT | Popolavá MAT | Antracit štruktúra     |
| SKUPINA II |           |              | NOVÁ                   |
|            | Biele     | Popolavá     | Hnedá Čierna štruktúra |



Prispôbte farbu individuálnym potrebám a opýtajte sa na Porta KONTRAKT. Podrobnosti k neštandardným objednávkam, pozri str. 230.



výplň „voština“



výplň polystyrén



výplň minerálna vlna

## TECHNICKÉ INFORMÁCIE

### V KOMPLÉTE S KRÍDLOM

- Krídlo (práškovolakový plech o krúbke 0,6 mm, pozinkovaný)
- Dva čapové závesy štandard (tri závesy v krídle „100“)
- Zámok pre patentovú vložku
- Tvrdené sklo číre alebo matné

### DOPORUČENÉ ZÁRUBNE

- Zárubňa rohová MALÁ PLUS, rohová VEĽKÁ skladaná
- Zárubňa REGULOVANÁ (štandard), REGULOVANÁ PS „na hranu“

### POZNÁMKY

- Krídla s Polystyrénovou výplňou, nie sú k dispozícií v lakovanej verzii.
- Pre krídla potiahnuté PVC laminátom, presklenie len s plochým nerezovým zámkom.
- Možnosť ľubovoľnej kombinácie rozmerov krídel pri dvojkrídlových dverách.
- Dvojité krídla z nerezovej ocele sú k dispozícií len v ponuke Porta KONTRAKT.

### ZA PRÍPLATOK

- rozmer „100“ (krídla z pozinkovanej ocele)
- rozmer „100“ (krídla z kyselinovzdornej ocele)
- Polyesterová farba a Oceleový plech laminovaný PVC vo farbe Antracit
- ventilačné otvory alebo mriežka (krídla z pozinkovanej ocele)
- ventilačná mriežka z nehrdzavejúcej ocele
- kľučka s kovaním (EDEL)

(str. 197)

# Steel EI 30, EI 60



Steel EI 30, model 3, Antracit

## EI 30

Požiarna odolnosť 30 min.

## EI 60

Požiarna odolnosť 60 min.

Dymotesnosť

Zvukotesnosť  $R_w=40$  dB\*

### Komplet obsahuje

- krídlo
- zárubňa
- kľučka
- konštrukcia z pozinkovaného plechu

### DVERE EI 60 sú k dispozícii v dvoch prevedeniach:

#### Štandard:

- požiarna odolnosť 60 min.
- mechanická trieda 3

#### Typ 1:

- vlastnosti dverí typu Štandard
- dymotesnosť Sa, Sm
- trieda zvukovej izolácie  $R_w=37$  dB (37-41 dB)

### SYSTÉM ZABEZPEČENIA OCEĽOVÝCH POVRCHOV



**P**  
POZINKOVANÝ  
PLECH  
PRODUKT  
PORTA STEEL



Steel EI 30, model 1, Popolavá



EI 30 plné



EI 30 model 1



EI 30 model 2



EI 30 model 3



EI 60 plné



EI 60 model 1



EI 60 model 2



EI 60 model 3



## FAREBNOSŤ

### Polyesterová farba Premium ★★★★★☆

|            |           |              |                           |
|------------|-----------|--------------|---------------------------|
| SKUPINA I  | NOVÁ      | NOVÁ         |                           |
|            | Biele MAT | Popolavá MAT | Antracit štruktúra        |
| SKUPINA II |           |              | NOVÁ                      |
|            | Biele     | Popolavá     | Hnedá<br>Čierna štruktúra |



Prispôbte farbu individuálnym potrebám a opýtajte sa na Porta KONTRAKT. Podrobnosti k neštandardným objednávkam, pozri str. 230.

### UPLATNENIE KOVOVÝCH DVERÍ EI30, EI60:

- verejné budovy
- hotely, penzióny
- dvere do kotolne
- dvere do garáže



regulácia pántu +/-3 mm

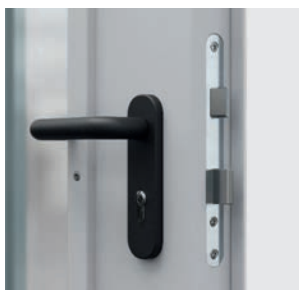

zámok pre patentovú vložku a kľučka v komplete

## TECHNICKÉ INFORMÁCIE

### PRÍSLUŠENSTVO V CENE KRÍDLA

- Dva trojprvkové závesy, jeden z nich je nosný záves a druhý funguje vďaka vstavanej pružine ako samozatvárač dverí
- Zadbavací zámok so závorou pre cylindrickú vložku
- Hrot proti vysadeniu
- Súprava kľučiek so štítkami (samostatná objednávka)
- Ohňuvzdorné priehľadné sklo

### ZÁRUBNE

- Kovová rohová zárubňa so šírkou profilu 84mm (EI30) a 110mm (EI60). Vyrobená z ocelového, obojstranne žiarovo pozinkovaného plechu s hrúbkou 1,5 mm. Je vybavená prímkyvým tesnením a penovým tesnením.
- Možnosť objednania kovovej zárubne v dvoch verziách:
  - smerová zárubňa (pravá/lavá) – na osadenie na hotovú podlahu – úroveň „0“, prah za príplatok (EI 30 a EI 60).
  - zárubňa univerzálna – na zaliatie do podlahy – úroveň „-30“ – vybavená prahovým prvkom (EI 30).

### POZNÁMKY

- Certifikát požiarnej odolnosti SK-01-ZSV-0346
- V prípade použitia iného kovania, ako navrhnutého firmou PORTA, je nutné sa riadiť pokynmi uvedenými v záručnom liste.
- Aby boli splnené podmienky technického schválenia pre dvere na vonkajšie použitie, je pri zasklenených modeloch nevyhnutné použitie skla so špeciálnymi parametrami - cena a termín realizácie závisí od dohody s obchodným oddelením Porta, (pozri str. 230.).

### ZA PRÍPLATOK

- rozmer „100“ pre kovové dvere EI60
- rozmer „100“ pre kovové dvere EI60
- farby SKUPINA II
- ohňuvzdorné priezorník
- kovový prah (EI 30)
- zosilnenie pre doplnkový samozatvárač

## ZÁRUBNE

Dvere bez zárubne nie sú kompletné. Ku každému krídlu odporúčame adekvátnu zárubňu dopĺňujúcu celok pod vzhľadom technickým, ale aj estetickým.







## K POLODRÁŽKOVÝM DVERÁM

Zárubne sa odporúčajú na použitie všade tam, kde sa nevyžaduje regulácia rozsahu steny. Zárubne 100 mm predstavujú komplet ku všetkým interiérovým krídlam. Zárubne 60 mm sú dostupné k interiérovým krídlam s fóliou Portadecor a Portasynchro 3D.

### FAREBNOSŤ

Portadecor ★★ ★  
Portasynchro 3D

Portadur ★★ ★★ ★  
Fólia Premium  
Prírodná dýha Select  
Prírodná dýha Dub, Orech, Jaseň  
Prírodná dýha Dub Satin  
Akrylová Farba UV

Portaperfect 3D ★★ ★★ ★★ ★  
Portalamino  
CPL HQ 0,2 mm  
Gladstone/Halifax

Vzorky farieb pozrite str. 217 – 224.



### PRIEREZ ZÁRUBNE



60 mm,  
základná verzia  
(bez krycích lišt)



60 mm,  
fólia  
(s krycími lištami)



100 mm,  
prírodná dýha  
(spojenie rovných hrán 90°)  
alebo prírodná dýha  
(spojenie hrán pod 45°)



100 mm,  
fólia alebo prírodná dýha  
(s krycími zaoblenými lištami)

zárubňa MINIMAX  
(komplet)

=

základ zárubne

+

krycie lišty

## TECHNICKÉ INFORMÁCIE

### KONŠTRUKCIA ZÁRUBNE

#### Zárubňa sa skladá z:

- vodorovného nosníka a dvoch zvislých nosníkov zhotovených z dosky MDF, vybavených príslušným kovaním a z príslušenstva,
- obložkovej lišty (vybavenie za príplatok),
- štvrtkruhovej lišty (vybavenie za príplatok).

Zárubňa sa vyrába a dodáva klientovi v podobe kompletu prvkov určených na zloženie na mieste montáže.

Zárubňa MINIMAX pre krídla Porta GRANDE je potiahnutá podkladovou fóliou a na povrchu úpravená RAL vytvrdeným UV.

### PRÍSLUŠENSTVO - V CENE ZÁRUBNE MINIMAX 60 MM

(dostupné iba s fóliami Portadecor a Portasynchro 3D)

- Tri čapové závesy štandard alebo závesy PRIME za príplatok (len v poľskej norme)
- Tri závesy v zárubni s rozmerom „100“
- Zarážky
- Prichytky, záslepky
- Kryty chrániace spodnú časť zárubne pred vlhkosťou

### PRÍSLUŠENSTVO - V CENE ZÁRUBNE MINIMAX 100 MM

#### Syntetické fólie:

- Tri čapové závesy štandard alebo závesy PRIME za príplatok (len v poľskej norme)
- Tri závesy v zárubni s rozmerom „100“ a vo všetkých rozmeroch zárubne s fóliou Portadur

#### Prírodné dýhy:

- Tri závesy PRIME (len v poľskej norme)
- Tri komplety závesov PRIME (len v poľskej norme) v zárubni s rozmerom „90“ a „100“ (len v poľskej norme)
- Gumové tesnenie po obvode zárubne
- Kryty chrániace spodnú časť zárubne pred vlhkosťou

### ROZMER ZÁRUBNE, POZRI STR. 207, TABUĽKA 1

Šírka 60 mm aj šírka 100 mm

„60“, „70“, „80“, „90“, „100“ a ľubovoľná kombinácia týchto rozmerov pri dvojkrídlových dverách.

### POZNÁMKY

- Národné technické schválenie ITB-KOT-2018/0358 vydanie 1.
- Montáž zárubne sa vykonáva v miestnostiach s dokončenými stenami (napr. tapety) a podlahou (napr. parkety)
- Zárubne so šírkou 100mm je možné objednávať aj vo verzii „tunel“ (tzn. vo vyhotovení bez drážky a tesnenia, závesov a protiplechu k zámku).
- MINIMAX 60 mm bez farieb Jaseň Capri.
- Zárubne a lišty sú dostupné v nelakovanej verzii (pre samostatné vykonanie konečnej úpravy)

### ZA PRÍPLATOK

- zárubňa: farby povrchov CPL 0,2 mm – SKUPINA II
- zárubňa: prírodná dýha Orech
- zárubňa: prírodná dýha Dub Satin Biela
- lišty: prírodná dýha Dub Satin Biela
- štvrtlišta: prírodná dýha Dub Satin Biela

# Porta SYSTEM, Porta SYSTEM GK

## PORTA SYSTEM

Regulovaná zárubňa s lištami 60 mm a 80 mm.  
Ľahká montáž. Regulovaná zárubňa  
PORTA SYSTEM môže byť skompletizovaná  
so všetkými druhmi interiérových krídel.  
Modul Retro Vám umožní docieľiť úplne odlišné  
a nové štylizácie dverí.

## PORTA SYSTEM GK

Regulovaná zárubňa určená pre sklenené  
krídla zhotovené podľa poľských noriem.  
Iba takto vybraný komplet zaručuje vysoké  
úžitkové vlastnosti a spokojnosť s nákupom

### FAREBNOSŤ

Portadecor ★★★  
Portasynchro 3D

Portadur ★★★★★  
Fólia Premium  
Prírodná dýha Select  
Prírodná dýha Dub, Orech, Jaseň  
Prírodná dýha Dub Satin  
Akrylová Farba UV

Portaperfect 3D ★★★★★  
Portalamino  
CPL HQ 0,2 mm  
Gladstone/Halifax

Vzorky farieb pozrite str. 217 – 224.



### PRIEREZ ZÁRUBNE



Porta SYSTEM



Porta SYSTEM  
+ Regulačný panel®



Porta SYSTEM  
+ Modul RETRO  
(koruna a ozdobné lišty)

### ROZSAH REGULÁCIE ZÁRUBNE



minimum



maximum



maximálna zárubňa  
s predĺženým perom  
voľiteľné za príplatok

### ROZSAH ŠÍRKY REGULAČNÉHO PANELU



Pozri si montáž Porta SYSTEM:  
<https://www.youtube.com/watch?v=w71vInxFgZY> 



#### ROZSAH HRÚBKY STENY

|         |  |
|---------|--|
| A       | 75 ÷ 95 mm                                   |
| B, C    | 95 ÷ 115 mm<br>120 ÷ 140 mm                  |
| D, E    | 140 ÷ 160 mm<br>160 ÷ 180 mm                 |
| F, G, H | 180 ÷ 200 mm<br>200 ÷ 220 mm<br>220 ÷ 240 mm |
| I, J, K | 240 ÷ 260 mm<br>260 ÷ 280 mm<br>280 ÷ 300 mm |

#### ROZSAH HRÚBKY STENY

|       |                            |
|-------|----------------------------|
| typ A | (80 mm)<br>horiz.          |
| typ B | (160 mm)<br>horiz.         |
| typ A | (80 mm)<br>vertik. (kpl.)  |
| typ B | (160 mm)<br>vertik. (kpl.) |



## TECHNICKÉ INFORMÁCIE

### KONŠTRUKCIA ZÁRUBNE

#### Zárubňa sa skladá z:

- hlavných nosníkov: vodorovného a dvoch zvislých zhotovených z materiálov na báze dreva, a vybavených nevyhnutnými prvkami kovania a z príslušenstva
- obložkových lišt (60, 80 mm)

Zárubňa Porta SYSTEM je vyrábaná a dodávaná klientovi v podobe kompletu prvkov určených na zloženie na mieste montáže.

Porta SYSTEM pre krídla Porta GRANDE je potiahnutá podkladovou fóliou a v povrchovej úprave emailom RAL vytvrdeným UV.

### PRÍSLUŠENSTVO - V CENE ZÁRUBNE

#### Porta SYSTEM

##### Syntetické fólie:

- Tri čapové závesy štandard alebo závesy PRIME za príplatok (len v poľskej norme).
- Tri závesy v zárubni s rozmerom „100“ a vo všetkých rozmeroch zárubne s fóliou Portadur.
- Gumové tesnenie po obvode zárubne.

##### Prírodné dýhy:

- Tri komplety čapových závesov PRIME (len v poľskej norme)
- Tri komplety závesov PRIME (len v poľskej norme) v zárubni s rozmermi „90“ a „100“ vo všetkých u prírodných dýh select
- Gumové tesnenie po obvode zárubne

#### Porta SYSTEM GK

- Protiplech zámku (krátky)
- Gumové tesnenie po obvode zárubne
- Puzdrá na závesy 2 kusy pre rozmer „60“ ÷ „90“, 3 kusy pre rozmer „100“

**POZOR! Závesy sa nedodávajú v komplete so zárubňou.**

### ROZMER ZÁRUBNE, POZRI STR. 207, TABUĽKA 1

#### Porta SYSTEM

- Na rozpätie šírky steny (A-K) „60“, „70“, „80“, „90“, „100“, „110“ a „120“ ÷ „200“ a jednokrídlové „60“ ÷ „90“ s bočným panelom „40“<sup>1</sup>.

#### Porta SYSTEM GK

- Pre šírku steny: (A-K) „60“, „70“, „80“, „90“, „100“

### POZNÁMKY

- Národné technické schválenie ITB-KOT-2018/0358 vydanie 1.
- Montáž zárubne sa vykonáva v miestnostiach s dokončenými stenami (napr. tapety) a podlahou (napr. parkety).
- Zárubňu je možné objednávať aj vo verzii „tunel“ (tzn. vo vyhotovení bez drážky a tesnenia, závesov a protiplechu k zámku).
- Modul RETRO nie je dostupný v povrchovej úprave CPL HQ, s fóliou Premium a Gladstone.
- **Svetlíky Porta SYSTEM - informácia dostupná na [www.porta.com.pl/do-pobrania](http://www.porta.com.pl/do-pobrania).**

### ZA PRÍPLATOK (VARIANTY)

- výška 220
- zárubňa: farby povrchov CPL 0,2 mm - SKUPINA II
- zárubňa: prírodná dýha Orech
- zárubňa: prírodná dýha Dub Satin Biely
- regulujúci panel: prírodná dýha Dub Satin Biely
- koruny: prírodná dýha Dub Satin Biely
- ozdobné lišty: prírodná dýha Dub Satin Biely
- pánty PRIME (dostupné iba v PN)
- príprava pre samozatvárač

1 Týka sa len zárubne v prírodnej dýhe.

# Porta SYSTEM ELEGANCE, Porta SYSTEM ELEGANCE 90 stupňov

## REGULOVANÁ BEZPOLODRÁŽKOVÁ ZÁRUBŇA S LIŠTAMI 80 MM

Interiérová zárubňa odporúčaná pre dverné krídla pripravené v bezpolodrážkovej verzii. Regulovaná zárubňa na ľahkú montáž. Možnosť spájania elementov pod uhlom 45 stupňov (Porta SYSTEM ELEGANCE) alebo 90 stupňov (Porta SYSTEM ELEGANCE 90 stupňov)

### DEKORY

Portadecor  
Portasynchro 3D

★★★

Portadur  
Fólie Premium  
Přírodní dýha Select  
Přírodní dýha Dub, Ořech, Jaseň  
Přírodní dýha Dub Satin  
Akrylová Farba UV

★★★★

Portaperfect 3D  
Portalamino  
CPL HQ 0,2 mm  
Gladstone/Halifax

★★★★★

Vzorky farieb pozrite str. 217 – 224.



Porta SYSTEM ELEGANCE

### PRIEREZ ZÁRUBNE



### SPÁJANIE ZÁKLOPIEK ZÁRUBNE Porta SYSTEM ELEGANCE 90 stupňov



Povrch v jednej rovine  
– Fólia Premium

Zapustená horná lišta  
– Farba Akrylová UV

Povrch v jednej rovine  
– Přírodní dýha



Pozri si montáž zárubne  
Porta SYSTEM ELEGANCE



Pozri si Spôsob montáže  
a nastavenia pántu 3D

**PORTA SYSTEM ELEGANCE  
ROZSAH HRÚBKÝ STENY**

|         |  |
|---------|--|
| B, C    | 95 ÷ 115 mm<br>120 ÷ 140 mm                  |
| D, E    | 140 ÷ 160 mm<br>160 ÷ 180 mm                 |
| F, G, H | 180 ÷ 200 mm<br>200 ÷ 220 mm<br>220 ÷ 240 mm |
| I, J, K | 240 ÷ 260 mm<br>260 ÷ 280 mm<br>280 ÷ 300 mm |

**NOVINKA**

**PORTA SYSTEM ELEGANCE 90 STUPŇOV  
ROZSAH HRÚBKÝ STENY**

|         |  |
|---------|--|
| B, C    | 95 ÷ 115 mm<br>120 ÷ 140 mm                  |
| D, E    | 140 ÷ 160 mm<br>160 ÷ 180 mm                 |
| F, G, H | 180 ÷ 200 mm<br>200 ÷ 220 mm<br>220 ÷ 240 mm |
| I, J, K | 240 ÷ 260 mm<br>260 ÷ 280 mm<br>280 ÷ 300 mm |



záves 3D (zatvorené dvere)



nový záves 3D (otvorené dvere)

- REGULÁCIA V TROCH SMEROCH 3D,
- ŽIVOTNOSŤ 200 000 CYKLOV,
- NOSNOSŤ 60 KG (2 PÁNTY),
- VŠETKY VIDITEĽNÉ ELEMENTY POKRYTÉ POLYESTEROVOU FAREBNOU VRSTVOU.

**ODPORÚČAME!**

PODLAHOVÉ LIŠTY V AKRYLOVEJ UV FARBE  
pozri str. 136

**TECHNICKÉ INFORMÁCIE**

**KONŠTRUKCIA ZÁRUBNE**

**Zárubňa sa skladá z:**

- hlavných nosníkov: vodovorného a dvoch zvislých zhotovených z materiállovna báze dreva a vybavených nevyhnutnými prvkami kovania a z príslušenstva,
- obložkových lišt 80 mm.

Polomer krycej lišty „na hranu“ pre prírodné dýhy Standard, Select, Satin. Polomer krycej lišty 1,5 mm pre fólie: Portadecor, Portasynchro 3D, Portadur a Portacortex, Super Matt, Portaperfect 3D. Polomer krycej lišty 3 mm laminát CPL HQ 0,2 mm.

Zárubňa Porta SYSTEM ELEGANCE sa vyrába a dodáva klientovi ako komplet prvkov určených na zloženie na mieste montáže.

PS ELEGANCE pre kridla Porta GRANDE olepená podkladovou fóliou a nalakovaná akrylovou farbou vytvrdenou UV.

**PRÍSLUŠENSTVO – V CENE ZÁRUBNE**

- Tri komplety regulovaných 3D závesov
- Gumové tesnenie po obvode zárubne

**ROZMER ZÁRUBNE, POZRI STR. 207, TABUĽKA 1**

- Desať typov šírky steny, od 95 mm do 300 mm:  
„60“, „70“, „80“, „90“, „100“, „120“ ÷ „200“.

**POZNÁMKY**

- Montáž zárubne sa vykonáva v miestnostiach s dokončenými stenami (napr. tapety) a podlahou (napr. parkety).
- Zárubňu je možné objednávať aj vo verzii „tunel“ (tzn. vo vyhotovení bez drážky a tesnenia, závesov a protiplechu k zámku) - výhradne s prírodnou dýhou.
- Požadovaný tretí záves s rozmerom „100“.
- **Výška zárubne 220 cm dostupná iba s prírodnou dýhou. Tretí záves v štandarde.**

**ZA PRÍPLATOK**

- zárubňa: farby v povrchu CPL 0,2 mm - SKUPINA II
- zárubňa: prírodná dýha Orech
- zárubňa: prírodná dýha Dub Satin Biely
- tretí záves 3D
- zosilnenie pre samozatvárač
- výška zárubne 220 cm
- obložkové lišty 100 mm (vzťahuje sa na výšku 220 cm)

# Porta SYSTEM s opačnou polodrážkou

## REGULOVANÁ BEZPOLODRÁŽKOVÁ ZÁRUBŇA S LIŠTAMI 80 MM A OPAČNOU POLODRÁŽKOU

Doplnenie kolekcie bezpolodrážkových zárubní. Zatvorené dvere so zárubňou Porta SYSTEM ELEGANCE a Porta SYSTEM s opačnou polodrážkou vyzerajú rovnako, ale dovoľujú otvárať dvere v rôznych smeroch: Porta SYSTEM ELEGANCE smerom von, a Porta SYSTEM s opačnou polodrážkou do vnútra.

### FAREBNOSŤ

Fólia Premium ★★★★★  
 Naturálna Select  
 Naturálna Dub, Orech, Jaseň  
 Naturálna Dub Satin  
 Akrylová Farba UV

Vzorky farieb pozrite str. 217 – 224.

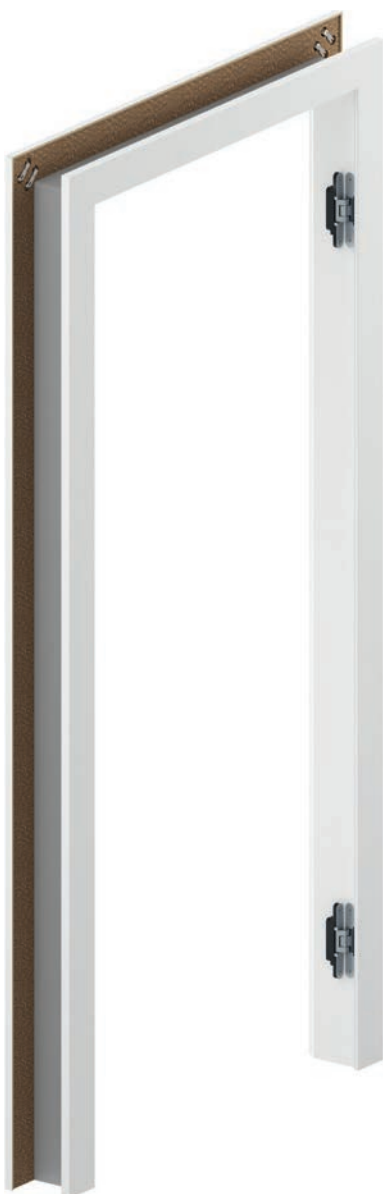

### REZ ZÁRUBNE

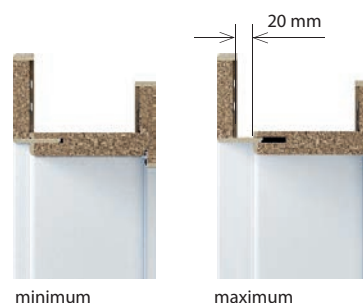
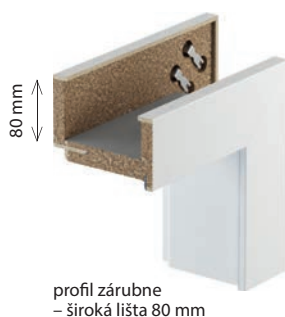





#### ROZSAH HRÚBKY STENY

|         |  |
|---------|--|
| B, C    | 95 ÷ 115 mm<br>120 ÷ 140 mm                  |
| D, E    | 140 ÷ 160 mm<br>160 ÷ 180 mm                 |
| F, G, H | 180 ÷ 200 mm<br>200 ÷ 220 mm<br>220 ÷ 240 mm |
| I, J, K | 240 ÷ 260 mm<br>260 ÷ 280 mm<br>280 ÷ 300 mm |



Zárubňa zo strany pántov



Špeciálny pánt 3D Simonswerk

- REGULÁCIA V TROCH SMEROCH 3D,
- ŽIVOTNOSŤ 200 000 CYKLOV,
- NOSNOSŤ 60 KG (2 PÁNTY),
- VŠETKY VIDITEĽNÉ ELEMENTY POKRYTÉ POLYESTEROVOU FAREBNOU VRSTVOU.

ODPORÚČAME!

PODLAHOVÉ LIŠTY V AKRYLOVEJ UV FARBE  
pozri str. 136

## TECHNICKÉ INFORMÁCIE

### KONŠTRUKCIA ZÁRUBNE

#### Zárubňa sa skladá z:

- hlavných nosníkov: vodorovného a dvoch zvislých zhotovených z materiálov na báze dreva a vybavených nevyhnutnými prvkami kovania a príslušenstva,
- obložkových lišt 80 mm.

Polomer krycej lišty „na hranu“ pre prírodné dýhy Standard, Select, Satin. Polomer krycej lišty 1,5 mm pre Fóliu Premium a Akrylovú UV Farbu. Zárubňa Porta SYSTEM ELEGANCE sa vyrába a dodáva klientovi ako komplet prvkov určených na zloženie na mieste montáže.

### POUŽITIE

Krídla určené zárubniam Porta SYSTEM s opačnou polodrážkou:

- Lakované kolekcie: Porta VECTOR Premium, Porta DESIRE, Porta FOCUS Premium, Porta GRANDE
- Kolekcie s povrchom prírodnej dýhy: Natura CLASSIC, Natura GRANDE, Natura LINE.

### PRÍSLUŠENSTVO – V CENE ZÁRUBNE

- Dva komplety regulovaných 3D závesov
- Gumové tesnenie po obvode zárubne

### ROZMER ZÁRUBNE

- Desať typov šírky steny, od 95 mm do 300 mm: „60“, „70“, „80“, „90“, „100“.

### POZNÁMKY

- Technické schválenie ITB-KOT-2018/0358 vydanie 1.
- Montáž zárubne sa vykonáva v miestnostiach s dokončenými stenami (napr. tapety) a podlahou (napr. parkety).

### ZA PRÍPLATOK

- zárubňa: prírodná dýha Orech
- zárubňa: prírodná dýha Dub Satin Biely
- výroba vybraného krídla w systéme s opačnou polodrážkou (doplato k cene krídla)
- výška 220

## REGULOVANÁ ZÁRUBŇA

### PREJDITE NA VYŠŠIU ÚROVEŇ

Regulovaná bezpodrážková zárubňa s lištami 80 mm a horným panelom s výškou 20 alebo 100 cm.

#### FAREBNOSŤ

Portadecor Portasynchro 3D ★★★

Fólia Premium Akrylová Farba UV ★★★★★

Portaperfect 3D Portalamino ★★★★★

Vzorky farieb pozrite str. 217 – 224.

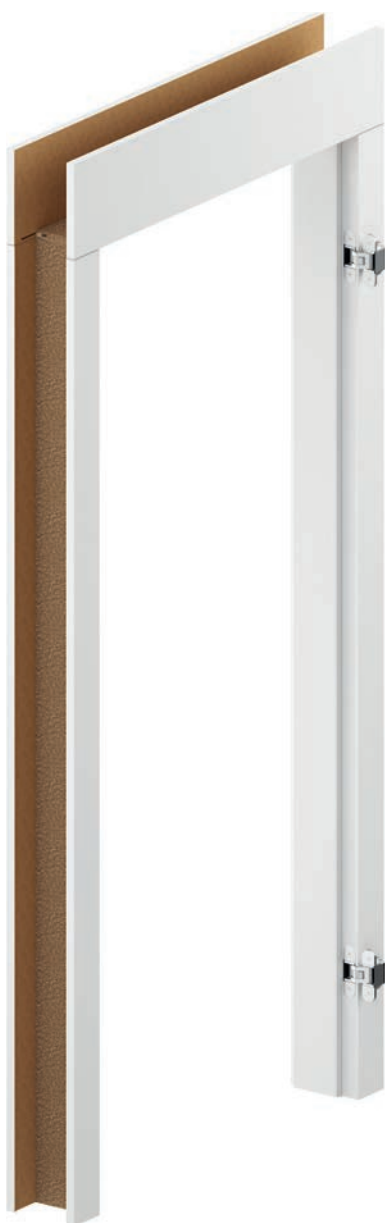

#### PRIEREZ ZÁRUBNE

Možnosť samostatného skrátenia na požadovanú výšku.



panel 20 cm

panel 100 cm

#### PRIEREZ ZÁRUBNE

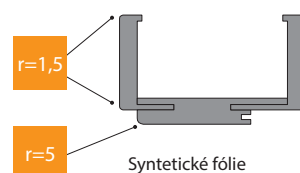

Syntetické fólie

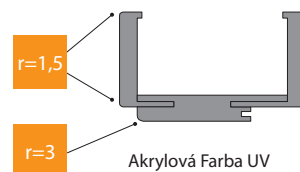

Akrylová Farba UV

#### ROZSAH REGULÁCIE ZÁRUBNE

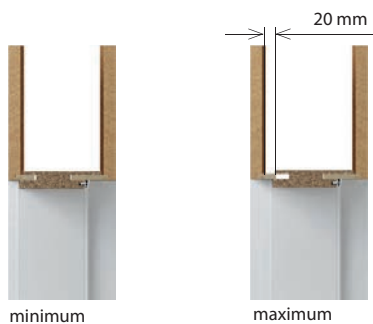

minimum

maximum



#### ROZSAH HRÚBKY STENY

|         |  |
|---------|--|
| B, C    | 95 ÷ 115 mm<br>120 ÷ 140 mm                  |
| D, E    | 140 ÷ 160 mm<br>160 ÷ 180 mm                 |
| F, G, H | 180 ÷ 200 mm<br>200 ÷ 220 mm<br>220 ÷ 240 mm |
| I, J, K | 240 ÷ 260 mm<br>260 ÷ 280 mm<br>280 ÷ 300 mm |

#### HORNÉ PANELY

200 mm (2x)

1000 mm (2x)

200 i 1000 mm (1/1)

zárubňa LEVEL  
(komplet)

=

základ zárubne

+

horné panely



Pozrite sa na montáž zárubne LEVEL:  
[www.porta.com.pl/dm/montazosclelevel.wmv](http://www.porta.com.pl/dm/montazosclelevel.wmv)



Zárubňa v dvojkrídlovej verzii a v CPL HQ  
v Porta KONTRAKT, pozri str. 230.

#### KLÚČOVÉ VLASTNOSTI NOVÉHO 3D PÁNTU SIMONSWERK:

- REGULÁCIA V TROCH SMEROCH 3D,
- ŽIVOTNOSŤ 200 000 CYKLOV,
- NOSNOSŤ 60 KG (2 PÁNTY),
- VŠETKY VIDITEĽNÉ ELEMENTY POKRYTÉ POLYESTEROVOU FAREBNOU VRSTVOU.

#### ODPORÚČAME!

PODLAHOVÉ LIŠTY V AKRYLOVEJ UV FARBE  
pozri str. 136

## TECHNICKÉ INFORMÁCIE

### KONŠTRUKCIA ZÁRUBNE

#### Zárubňa sa skladá z:

- hlavných nosníkov: vodorovného (nadpražie s perami spájajúcimi panel) a dvoch zvislých zhotovených z materiálov na báze dreva a vybavených nevyhnutnými prvkami kovania a príslušenstvom,
  - obložkových lišt (80 mm),
- Panel LEVEL má vertikálny smer kresby dreva. Pre vybrané farby je smer horizontálny. (pozri str. 78).

#### Zárubňa sa skladá z:

- hlavných nosníkov: vodorovného (nadpražie s perami spájajúcimi panel) a dvoch zvislých zhotovených z materiálov na báze dreva a vybavených nevyhnutnými prvkami kovania a príslušenstvom,
- obložkových lišt (80 mm),

### PRÍSLUŠENSTVO – V CENE ZÁRUBNE

- Tri komplety regulovaných 3D závesov
- Gumové tesnenie po obvode zárubne

### ROZMER ZÁRUBNE, POZRI STR. 207, TABUĽKA 1

V desiatich rozpätiach šírky steny, od 95 mm do 300 mm:  
„60“, „70“, „80“, „90“, „100“.

### POZNÁMKY

- Národné technické schválenie ITB-KOT-2018/0358 vydanie 1.
- Montáž zárubne sa vykonáva v miestnostiach s dokončenými stenami (napr. tapety) a podlahou (napr. parkety).
- Zárubňu je možné objednávať aj vo verzii „tunel“ (tzn. vo vyhotovení bez drážky
- a tesnenia, závesov a protiplechu k zámku).

### ZA PRÍPLATOK

- tretí záves 3D

# Porta RENOVA

## JEDNODUCHÁ REKONŠTRUKCIA BYTU

Dajte svojmu bytu jedinečný charakter.  
Toto riešenie umožňuje výmenu dverí  
bez odstránenia starej zárubne

### FAREBNOSŤ

Portadecor  
Portasynchro 3D ★★★

Portadur  
Fólia Premium ★★★★★

Portaperfect 3D  
Portalamino  
CPL HQ 0,2 mm ★★★★★

Vzorky farieb pozrite str. 217 – 224.

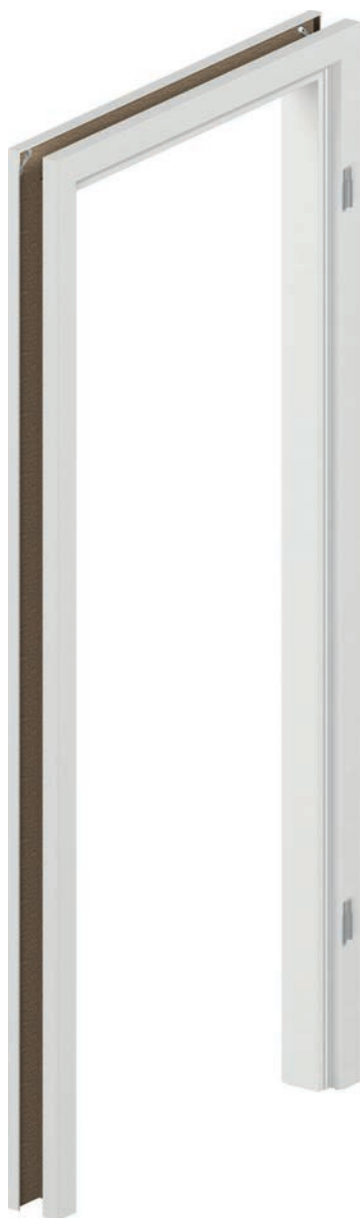

### PRIEREZ ZÁRUBNE



### ROZSAH REGULÁCIE ZÁRUBNE

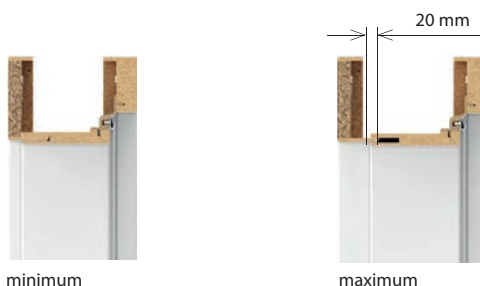



#### ROZSAH HRÚBKY STENY

|         |  |
|---------|--|
| S, A    | 55 ÷ 75 mm<br>75 ÷ 95 mm                     |
| B, C    | 95 ÷ 115 mm<br>120 ÷ 140 mm                  |
| D, E    | 140 ÷ 160 mm<br>160 ÷ 180 mm                 |
| F, G, H | 180 ÷ 200 mm<br>200 ÷ 220 mm<br>220 ÷ 240 mm |
| I, J    | 240 ÷ 260 mm<br>260 ÷ 280 mm                 |

#### PONUKA PORTA RENOVA ZAHŘŇA:

- zárubňa: Porta RENOVA pre krídla od A do J + rozmer „5“ – 55÷75 tunel od A do J
- nosníky s perom (používané pre rozšírenie zárubne Porta RENOVA) od A do J
- záklopy s predĺženým perom (slúžiace k rozšíreniu zárubne Porta RENOVA)

## TECHNICKÉ INFORMÁCIE

#### KONŠTRUKCIA ZÁRUBNE

##### Zárubňa sa skladá z:

- hlavných nosníkov: vodorovného a dvoch zvislých zhotovených z materiálov na báze dreva,
- obložkových líšt.

Zárubňa Porta RENOVA je vyrábaná a dodávaná klientovi ako komplet prvkov určených na zloženie na mieste montáže.

#### PRÍSLUŠENSTVO - V CENE ZÁRUBNE

- Tri čapové závesy standard
- Tri závesy v zárubni o rozmeroch „100“ – „110“ a vo všetkých rozmeroch zárubne s fóliou Portadur

#### ROZMER ZÁRUBNE, POZRI STR. 207, TABUĽKA 1

- Na rozpätie šírky steny („5“ + A-J) „60“, „70“, „80“, „90“, „100“, „110“.

#### POZNÁMKY

- Zárubňa Porta RENOVA je k dispozícii s dokumentáciou pre jednorazové použitie.
  - Montáž zárubne sa vykonáva v miestnostiach s dokončenými stenami (napr. tapety) a podlahou (napr. parkety).
  - Zárubňu so šírkou 100 mm je možné objednávať aj vo verzii „tunel“ (tzn. vo vyhotovení bez drážky a tesnenia, závesov a protiplechu k zámku).
  - Pre zárubňu je možné objednávať rozšírenie v podobe nastaviteľného panelu.
  - K tejto zárubni je potrebné objednávať krídla so zámkom 60 mm, môžete použiť krídla so štandardným zámkom, za predpokladu, že použitá kľučka s rozetou alebo štítom má šírku max 44 mm.
  - **Pri zameriavaní inštalovanej zárubne je nutné vziať do úvahy všetky nerovnosti, zakrivenia a to ako u zárubne, tak u steny.**
- Vzhľadom na zložitú montáž sa odporúča využiť služby Autorizovanej montážnej skupiny.**

# Villadora RETRO, MODERN

## REGULOVANÁ ZÁRUBŇA RETRO

Interiérové zárubne odporúčané pre krídla Villadora RETRO.

## REGULOVANÁ ZÁRUBŇA MODERN

Interiérové zárubne odporúčané pre krídla Villadora MODERN.

### FAREBNOSŤ

Prírodná dýha Dub Satin

★★★★

Vzorky farieb pozrite str. 217 – 224.

Prírodná dýha Select

Prírodná dýha Dub, Jaseň, Orech

Prírodná dýha Dub Satin

★★★★

Vzorky farieb pozrite str. 217 – 224.



### PRIEREZ ZÁRUBNE VILLADORA RETRO



profil zárubne  
– široká lišta 80 mm



modul Retro  
koruna a ozdobné lišty

### PRIEREZ ZÁRUBNE BEZFALCOVEJ VILLADORA MODERN



profil zárubne  
– pásik 80 mm pre výšku dverí 2.0  
– pásik 100 mm pre výšku dverí 2.2

Vodorovný panel vo verzii PLUS  
– výška horného pásika 200 mm  
(pozor: vo verzii STANDARD sú spoje pod uhlom 45°  
– pozri opis str. 167)

### ROZSAH REGULÁCIE ZÁRUBNE



minimum



maximum

**VILLADORA RETRO  
ROZSAH HRÚBKY STENY**

|   |              |
|---|--------------|
| A | 75 ÷ 95 mm   |
| B | 95 ÷ 115 mm  |
| C | 120 ÷ 140 mm |
| D | 140 ÷ 160 mm |
| E | 160 ÷ 180 mm |
| F | 180 ÷ 200 mm |
| G | 200 ÷ 220 mm |
| H | 220 ÷ 240 mm |
| I | 240 ÷ 260 mm |
| J | 260 ÷ 280 mm |
| K | 280 ÷ 300 mm |

**VILLADORA MODERN  
ROZSAH HRÚBKY STENY**

|   |              |
|---|--------------|
| B | 95 ÷ 115 mm  |
| C | 120 ÷ 140 mm |
| D | 140 ÷ 160 mm |
| E | 160 ÷ 180 mm |
| F | 180 ÷ 200 mm |
| G | 200 ÷ 220 mm |
| H | 220 ÷ 240 mm |
| I | 240 ÷ 260 mm |
| J | 260 ÷ 280 mm |
| K | 280 ÷ 300 mm |

Modul RETRO (komplet)

=

koruna

+

vertikálne ozdobné lišty  
(kpl.)

## TECHNICKÉ INFORMÁCIE

### VILLADORA RETRO

#### KONŠTRUKCIA ZÁRUBNE

##### Zárubňa sa skladá z:

- hlavných nosníkov: vodorovného a dvoch zvislých zhotovených materiálov na báze dreva a vybavených nevyhnutnými prvkami kovania a z príslušenstva
  - obložkových lišt.
- Zárubňa Villadora Retro sa vyrába a dodáva klientovi ako komplet prvkov určených na zloženie na mieste montáže.

#### PRÍSLUŠENSTVO – V CENE ZÁRUBNE

- Tri komplety čapových závesov s reguláciou 3D
- Gumové tesnenie po obvode zárubne

#### ROZMER ZÁRUBNE, POZRI STR. 207, TABUĽKA 1

Na rozpätie šírky steny (A-K): „60“, „70“, „80“, „90“, „100“ a „120“ ÷ „200“.

#### POZNÁMKY

- Montáž zárubne sa vykonáva v miestnostiach s dokončenými stenami (napr. tapety) a podlahou (napr. parkety).
- Modul RETRO je dostupný pre zárubne Villadora Retro.

### VILLADORA MODERN

#### KONŠTRUKCIA ZÁRUBNE

##### Zárubňa sa skladá z:

- hlavných nosníkov: vodorovného a dvoch zvislých zhotovených z materiálov na báze dreva a vybavených nevyhnutnými prvkami kovania a z príslušenstva
- obložkových lišt.
- 2 uholníkov (panelov) vodorovných vo verzii PLUS.

##### Ponúkame 4 možnosti konštrukcie:

- uhly o šírke 80 mm (výška 200 ŠTANDARD), alebo uhly o šírke 100 mm (výška 220 ŠTANDARD), nosníky a uhly pod uhlom 45°,
- uhly o šírke 80 mm (výška 200 PLUS), alebo uhly o šírke 100 mm (výška 220 PLUS, nosníky a uhly pod uhlom 90°,

Krycie lišty, panely a nosníky majú profil hrany „na hranu“.

Zárubňa Villadora Modern sa vyrába a dodáva klientovi ako komplet prvkov určených na zloženie na mieste montáže.

#### PRÍSLUŠENSTVO – V CENE ZÁRUBNE

- Tri komplety regulovaných závesov 3D pre normy výšky 200 cm a 220 cm
- Gumové tesnenie po obvode zárubne

#### ROZMER ZÁRUBNE, POZRI STR. 207, TABUĽKA 1

Na rozpätie šírky steny (B-K): „60“, „70“, „80“, „90“, „100“ a „120“ ÷ „200“.

#### POZNÁMKY

- Národné technické schválenie ITB-KOT-2018/0358 vydanie 1.
- Montáž zárubne sa vykonáva v miestnostiach s dokončenými stenami (napr. tapety) a podlahou (napr. parkety).
- **S ohľadom na protiplech závesov nutné brať zreteľ pri zhotovovaní montážneho otvoru, pozrite Návod.**

#### ZA PRÍPLATOK

- zárubňa: prírodná dýha Dub Satin Biely
- zárubňa: prírodná dýha Orech
- zárubňa vo verzii PLUS
- výška 220

# Oceľová Porta SYSTEM ELEGANCE

## Oceľová Porta SYSTEM

### INTERIÉROVÁ OCEĽOVÁ ZÁRUBŇA

Oceľová zárubňa, obložková, nastaviteľná. Má regulačné a štylistické výhody a montážne ako štandardná drevená zárubeň Porta SYSTEM a Porta SYSTEM ELEGANCE. Zároveň oceľové prevedenie a zabezpečenie povrchu galvanickolakovým systémom dáva možnosť používania jej v náročných miestnostiach vystavených zvýšenej vlhkosti alebo teplotným zmenám. Určená pre jedno- a viacrodinné domy a pre interiérové krídla.

#### FAREBNOSŤ

Polyesterová farba Premium ★★★★★☆

|             |                          |                      |                    |
|-------------|--------------------------|----------------------|--------------------|
| SKUPINA I   | NOVÁ<br>Biela MAT        | NOVÁ<br>Popolavá MAT | Antracit štruktúra |
|             | NOVÁ<br>Béžová MAT       | NOVÁ<br>Hnedá MAT    | Antracit HPL/CPL   |
| SKUPINA II  | NOVÁ<br>Čierna štruktúra |                      |                    |
| SKUPINA III | NOVÁ<br>Čierny MAT       |                      |                    |

Vzorky farieb pozrite str. 217 – 224.



Oceľová Porta SYSTEM

Oceľová Porta SYSTEM ELEGANCE

#### PRIEREZ ZÁRUBNE Oceľová Porta SYSTEM



#### NOVINKA PRIEREZ ZÁRUBNE Oceľová Porta SYSTEM ELEGANCE







TECHNOLÓGIA  
PRE DLHÚ  
ŽIVOTNOSŤ



GARANCIA  
KVALITY



AKTUÁLNY  
DESIGN



UNIVERZÁLNA  
MONTÁŽ



ČESKÁ  
NORMA



MOŽNE V 220



REGULÁCIA



## ROZSAH HRÚBKY MÚRU

|   |              |
|---|--------------|
| A | 95 ÷ 120 mm  |
| B | 121 ÷ 145 mm |
| C | 146 ÷ 170 mm |
| D | 171 ÷ 195 mm |

## ROZSAHY OCEĽOVEJ ZÁRUBNE PORTA SYSTEM

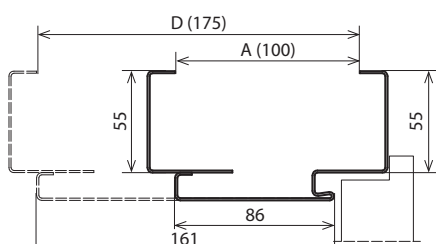

## REGULÁCIA OCEĽOVEJ ZÁRUBNE PORTA SYSTEM

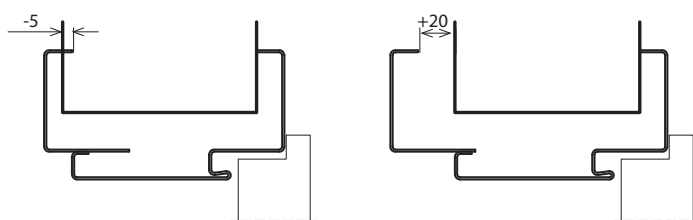

## ROZSAHY OCEĽOVEJ ZÁRUBNE PORTA SYSTEM ELEGANCE

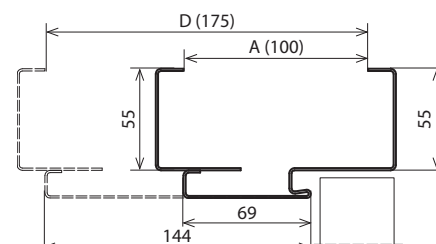

## REGULÁCIA OCEĽOVEJ ZÁRUBNE PORTA SYSTEM ELEGANCE

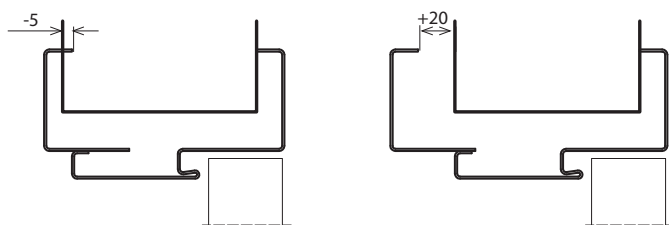

## TECHNICKÉ INFORMÁCIE

### KONŠTRUKCIA ZÁRUBNE

Nastaviteľná zárubňa je vyrobená z najkvalitnejšieho pozinkovaného oceľového plechu hrúbky 1,2 mm.

#### Zárubňa sa skladá z:

- falcovej časti zodpovedajúcej hrúbke steny, vybavenej potrebným kovaním a príslušenstvom,
- nastaviteľného uhľového profilu v rozsahu -5, +20 mm,
- obvodového tesnenia,
- pántov s čapmi (zárubňa Oceľová Porta SYSTEM)
- nastaviteľných pántov 3D (zárubňa Oceľová Porta SYSTEM ELEGANCE)

### PRÍSLUŠENSTVO V CENIE ZÁRUBNE

- Tri pánty s čapmi (zárubňa Oceľová Porta SYSTEM)
- Dva nastaviteľné pánty 3D (zárubňa Oceľová Porta SYSTEM ELEGANCE)
- Imbusový kľúč \*
- Gumené tesnenie po obvode zárubne s bielou, šedou, hnedou, krémovou, antracitovou alebo čiernou farbou
- „Montážne fúzy“
- Výstuž pre západku zámku \*

### ROZMER ZÁRUBNE, POZRI STR. 207, TABUĽKA 2

- „60“, „70“, „80“, „90“, „100“, „120“ a „200“
- Určené na umiestnenie na hotovej podlahe „0“.

### POZNÁMKY

- Technické schválenie ITB-KOT-2017/0245 vyd. 1.
- Zárubňa by mala byť inštalovaná v miestnostiach s dokončenými stenami (napr. tapety) a podlahou (napr. parket).
- **Polyesterová farba Premium Antracit HPL/CPL je určená pre krídla v HPL/CPL Antracit.**
- Rozmer „80“ a „90“ v investičnej norme (svetlý prechod 800, 900 mm) dostupný ako štandard - bez doplatku.

### ZA PRÍPLATOK

- farba - SKUPINA II
- farba - SKUPINA III
- výstuž pre samozatvárač
- prah z nehrdzavejúcej ocele \*
- elektrozáмок: averzný alebo reverzný \*

(str. 202)

\* nevzť. sa na bezfalcovú zárubňu

# Regulovaná, Regulovaná PS, Regulovaná, Regulovaná PS „na hranu“

## ZÁRUBŇA INTERIÉROVÁ OCEĽOVÁ

Medzi výhody tohto produktu patrí perfektné osadenie všetkých komponentov systému a ľahká montáž. To všetko pri zachovaní priaznivej ceny. Regulácia šírky umožňuje ľahké nastavenie na požadovanú šírku steny. Zárubňu je možné použiť prakticky vo všetkých typoch miestností – v bytoch, kanceláriách, hoteloch, priemyselných podnikoch, ako aj všade tam, kde je potrebná zvýšená trvanlivosť.

### FAREBNOSŤ

Polyesterová farba Premium ★★★★★☆

|             |                             |                         |                       |
|-------------|-----------------------------|-------------------------|-----------------------|
| SKUPINA I   | NOVÁ<br>Biela<br>MAT        | NOVÁ<br>Popolavá<br>MAT | Antracit<br>štruktúra |
|             | NOVÁ<br>Béžová<br>MAT       | NOVÁ<br>Hnedá<br>MAT    | Antracit<br>HPL/CPL   |
| SKUPINA II  | NOVÁ<br>Čierna<br>štruktúra |                         |                       |
| SKUPINA III | NOVÁ<br>Čierny<br>MAT       |                         |                       |

Vzorky farieb pozrite str. 217 – 224.



Regulovaná



Oceľová Regulovaná Bezfalcová

### PRIEREZ ZÁRUBNE Regulovaná



NOVINKA

### PRIEREZ ZÁRUBNE Oceľová Regulovaná Bezfalcová



### PRIEREZ ZÁRUBNE Oceľová PS „na hranu“



**Regulovaná, Regulovaná PS „na hranu”, ROZSAH HRÚBKY STENY**

|   |              |
|---|--------------|
| A | 95 ÷ 120 mm  |
| B | 121 ÷ 145 mm |
| C | 146 ÷ 170 mm |
| D | 171 ÷ 195 mm |
| E | 196 ÷ 220 mm |
| F | 221 ÷ 245 mm |
| G | 246 ÷ 270 mm |
| H | 271 ÷ 295 mm |

**BEZFALCOVÁ Regulovaná ROZSAH HRÚBKY STENY**

|   |              |
|---|--------------|
| B | 120 ÷ 145 mm |
| C | 146 ÷ 170 mm |
| D | 171 ÷ 195 mm |
| E | 196 ÷ 220 mm |
| F | 221 ÷ 245 mm |
| G | 246 ÷ 270 mm |
| H | 271 ÷ 295 mm |

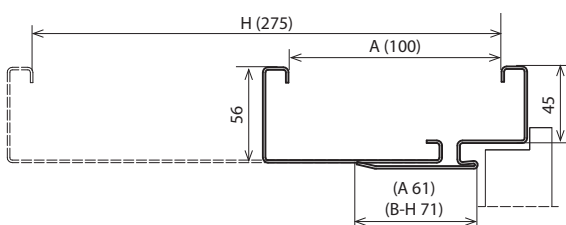
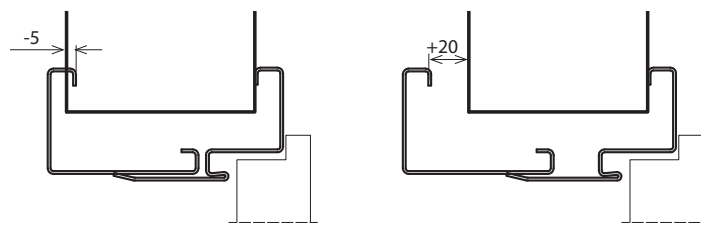
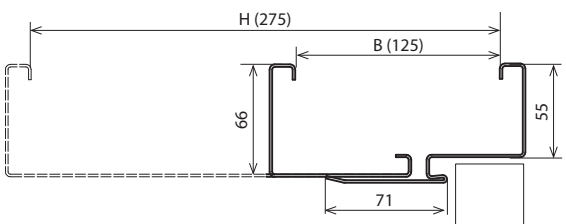
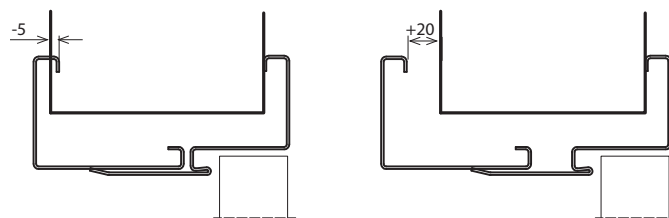
**ROZSAH NASTAVITEĽNEJ ZÁRUBNE**

**REGULÁCIA NASTAVITEĽNEJ ZÁRUBNE**

**ROZSAH NASTAVITEĽNEJ BEZFALCOVEJ ZÁRUBNE**

**REGULÁCIA NASTAVITEĽNEJ BEZFALCOVEJ ZÁRUBNE**

**TECHNICKÉ INFORMÁCIE**
**KONŠTRUKCIA ZÁRUBNE**

Nastaviteľná zárubňa je vyrobená z najkvalitnejšieho pozinkovaného oceľového plechu 1,5 mm (Nastaviteľná, Nastaviteľná Bezfalcová) alebo 1,2 mm (Nastaviteľná „na hranu”).

**Zárubňa sa skladá z:**

- felcovej časti (s pántami a so západkovými otvormi zámku), trvale pripevnenej k stene,
- zatváracie časti, zakrývajúcej stenu
- obvodového tesnenia,
- pántov s čapmi (falcové zárubne),
- nastaviteľných pántov 3D (nastaviteľná bezfalcová zárubňa)

**PRÍSLUŠENSTVO – V CENE ZÁRUBNE**

- Tri pánty s čapmi štandard (NASTAVITEĽNÁ zárubňa)
- Tri pánty (v zárubni s rozmerom „100“ i „110“) (NASTAVITEĽNÁ zárubňa)
- Imbusový kľúč\*
- Gumené tesnenie po obvode zárubne s bielou, šedou, hnedou, krémovou, antracitovou alebo čiernou farbou
- Hmoždinky – zárubeň kotvená k múrovej stene
- Samorezné skrutky – zárubeň kotvená do sadrokartónovej steny

**ROZMER ZÁRUBNE, POZRI STR. 207, TABUĽKA 2**

- „60“, „70“, „80“, „90“, „100“, „110“ a „120“ ÷ „200“
- Určené na umiestnené na hotovej podlahe „0“.

**POZNÁMKY**

- Národné technické schválenie ITB-KOT-2017/0245 vydanie 1.
- Zárubňa by mala byť inštalovaná v miestnostiach s dokončenými stenami (napr. tapety) a podlahou (napr. parket).
- **Polyesterová farba Premium Antracit HPL/CPL je určená pre krídla HPL/CPL Antracit.**
- **Rozmery „80“ a „90“ v investičnej norme (svetlý rozmer otvoru 800, 900 mm) je dostať ako štandard – bez príplatku.**

**ZA PRÍPLATOK**

- farba - SKUPINA II
- farba - SKUPINA III
- výstuž pre samozatvárač
- prah z nehrdzavejúcej ocele \*
- elektrozámok: averzný alebo reverzný \*

\* nevzť. sa na bezfalcovú zárubňu

(str. 202)

# Oceľová Bezfalcová Rohová VEĽKÁ

## Oceľová Rohová MALÁ PLUS, VEĽKÁ

### INTERIÉROVÉ OCEĽOVÉ ZÁRUBNE

Použitie najvyšších svetových štandardov, najnovších technológií a vynikajúcich materiálov nám umožnilo vyrobiť zárubne z pozinkovaného oceľového plechu. Je to produkt najvyššej kvality použiteľný všade tam, kde sú inštalované dvere so zvýšenou pevnosťou. Vďaka automatickej linke na práškové lakovanie je povrch plechu použiteľný na výrobu dokonale hladký a chránený proti korózii.

#### FAREBNOSŤ

Polyesterová farba Premium ★★★★★☆

|             |                          |                      |                    |
|-------------|--------------------------|----------------------|--------------------|
| SKUPINA I   | NOVÁ<br>Biela MAT        | NOVÁ<br>Popolavá MAT | Antracit štruktúra |
|             | NOVÁ<br>Béžová MAT       | NOVÁ<br>Hnedá MAT    | Antracit HPL/CPL   |
| SKUPINA II  | NOVÁ<br>Čierna štruktúra |                      |                    |
| SKUPINA III | NOVÁ<br>Čierny MAT       |                      |                    |

Vzorky farieb pozrite str. 217 – 224.



Rohová VEĽKÁ



Bezfalcová Rohová VEĽKÁ

#### PRIEREZ ZÁRUBNE Oceľová Rohová MALÁ PLUS



#### PRIEREZ ZÁRUBNE Oceľová Rohová VEĽKÁ



NOVINKA

#### PRIEREZ ZÁRUBNE Oceľová Bezfalcová Rohová VEĽKÁ





TECHNOLÓGIA  
PRE DLHÚ  
ŽIVOTNOSŤ



GARANCIA  
KVALITY



AKTUÁLNY  
DESIGN



UNIVERZÁLNA  
MONTÁŽ



## ■ PRIEREZ OCEĽOVEJ ROHOVEJ ZÁRUBNE MALEJ PLUS

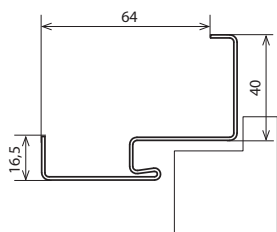

## ■ PRIEREZ OCEĽOVEJ ROHOVEJ ZÁRUBNE VEĽKEJ

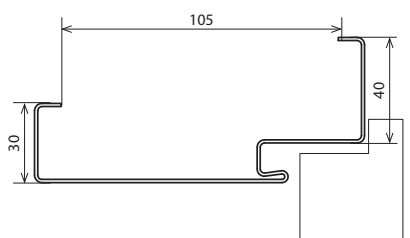

## ■ PRIEREZ OCEĽOVEJ ROHOVEJ BEZFALCOVEJ ZÁRUBNE VEĽKEJ

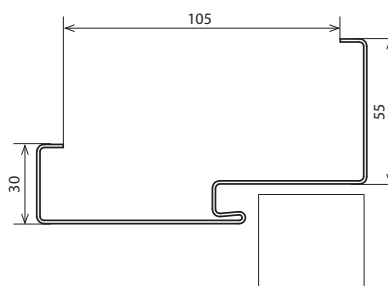

## ■ TECHNICKÉ INFORMÁCIE

### KONŠTRUKCIA ZÁRUBNE

Oceľové Rohové Zárubne (MALÁ PLUS, VEĽKÁ a Oceľová Bezfalcová VEĽKÁ) sú vyrobené z pozinkovaného oceľového plechu hrúbky 1,2 mm. Zárubne sú k dispozícii ako univerzálne \* alebo ľavé a pravé. Šírka profilu zárubne: 64 mm (Oceľová Rohová MALÁ PLUS) alebo 105 mm (Oceľová, Rohová, VEĽKÁ, Bezfalcová VEĽKÁ).

### PRÍSLUŠENSTVO – V CENE ZÁRUBNE

#### Oceľová rohová VEĽKÁ a MALÁ PLUS

- Tri čapové pánty štandard
- Imbusový kľúč
- Gumové tesnenie po obvode zárubne farba biela, béžová, popolavá, hnedá, antracyt a čierna
- Kotvy uľahčujúce montáž (Oceľová Rohová MALÁ PLUS)

#### Oceľová rohová VEĽKÁ do sádkartónových stien

- Tri čapové pánty štandard
- Imbusový kľúč
- Gumové tesnenie po obvode zárubne farba biela, béžová, popolavá, hnedá, antracyt a čierna
- Špeciálne kotvy do sádkartónových stien uľahčujúce montáž (do hrúbky steny maximálne 150 mm)

#### Oceľová Rohová VEĽKÁ BEZFALCOVÁ

- Dva regulovateľné pánty 3D
- Gumové tesnenie po obvode zárubne farba biela, béžová, popolavá, hnedá, antracyt a čierna

### ROZMER ZÁRUBNE, POZRI STR. 207, TABUĽKA 2

- „60“, „70“, „80“, „90“, „100“, „110“ a „120“ ± „200“<sup>1</sup>

#### V dvoch verziách:

- určené na umiestnené na hotovej podlahe, 0°
- určená na zaliate v zálievke podlahy, -30°

### POZNÁMKY

- Technické schválenie ITB-KOT-2017/0245 vydanie 1, ITB-KOT-2018/0687 vydanie 1.
- Polyesterová farba Premium Antracit HPL/CPL je určená pre krídla HPL/CPL Antracit.

### ZA PRÍPLATOK

- farba - SKUPINA II
- farba - SKUPINA III
- nastaviteľný protiplech zámku (zár. Rohová VEĽKÁ)\*
- montnastaviteľný protiplech zámku (zár. Rohová VEĽKÁ)\*
- montážne hmoždinky (zár. Rohová VEĽKÁ)
- rozšírenie profilu zárubne od 110 do 150 mm
- rozšírenie profilu zárubne od 155 do 270 mm
- rozšírenie profilu zárubne od 275 do 390 mm
- výstuž pre samozatvárač
- prah z nehrdzavejúcej ocele \*
- elektrozámok: averzný alebo reverzný \*

(str. 202)

(str. 202)

\* Nevzťahuje sa na zárubňu Rohová VEĽKÁ Bezfalcovú

# PROJEKT BIS, PROJEKT Premium®

® autorské riešenie Porta, právne chránené

**TOP**  
INVESTIČNÉ  
KOLEKČIE

## VNÚTORNÁ VSTUPNÁ ZÁRUBŇA

S myšlienkou na vylepšenie estetiky interiérov sme doplnili našu ponuku o zárubňu PROJEKT. Vďaka špeciálne vyprojektovanému profilu časti kovovej zárubne je možné zrealizovať jednoduchú montáž príložiek PORTA SYSTEM, ktorý zaručuje estetické vyhotovenie prispôbené dverám alebo fasáde.

### FAREBNOSŤ

Portasynchro 3D

★★★

Portaperfect 3D  
CPL HQ 0,2 mm  
Gladstone/Halifax

★★★★★

Vzorok farieb pozrite str. 217 – 224.

### ■ PRIEREZ ZÁRUBNE

### ■ (NÁZORNÝ) VÝKRES PRIEREZU

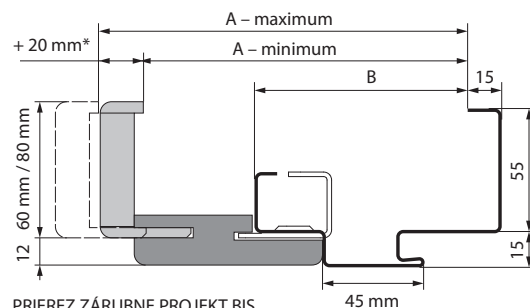

\* dla zakresu A regulacja +15 mm

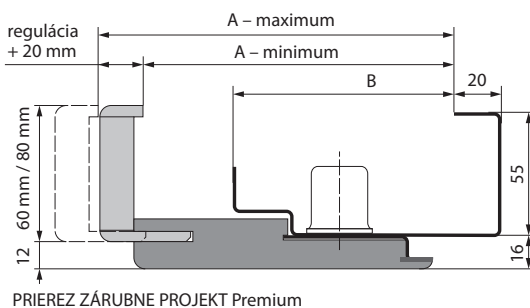

| MODEL                           | PROJEKT BIS  |        | PROJEKT PREMIUM |        |
|---------------------------------|--------------|--------|-----------------|--------|
|                                 | A            | B      | A               | B      |
| Rw=27 dB                        | 138 ÷ 363 mm | 89 mm  | 133 ÷ 333 mm    | 95 mm  |
| Rw=32 dB                        | 138 ÷ 363 mm | 89 mm  | -               | -      |
| AGAT, OPÁL                      | 138 ÷ 363 mm | 89 mm  | 133 ÷ 333 mm    | 95 mm  |
| KWARC                           | 138 ÷ 363 mm | 89 mm  | -               | -      |
| Granit Tr. C                    | 143 ÷ 368 mm | 94 mm  | 138 ÷ 338 mm    | 100 mm |
| EI 30                           | 143 ÷ 368 mm | 94 mm  | -               | -      |
| Granit RC 3, Extreme RC 2, RC 3 | 147 ÷ 372 mm | 98 mm  | -               | -      |
| Silence 37 dB, polodrážk.       | 147 ÷ 372 mm | 98 mm  | -               | -      |
| Silence 37 dB, bezpolodrážk.    | 164 ÷ 389 mm | 115 mm | -               | -      |
| Rw=42 dB                        | 162 ÷ 387 mm | 113 mm | 157 ÷ 357 mm    | 119 mm |
| EI 60                           | 155 ÷ 380 mm | 106 mm | -               | -      |





TECHNOLÓGIA  
PRE DLHÚ  
ŽIVOTNOSŤ



GARANCIA  
KVALITY



AKTUÁLNY  
DESIGN



UNIVERZÁLNA  
MONTÁŽ



ČESKÁ  
NORMA



60 mm



80 mm



REGULÁCIA



#### OBKLAD PROJEKT BIS\*

| ROZSAH ŠÍRKY STENY | AGAT, OPÁL, KWARC, 27 dB, 32 dB | GRANIT, EI 30 | Silence 37 dB polodrážk., Granit RC3, Extreme RC3 | Silence 37 dB bezpolodrážk | Rw = 42 dB   | EI 60        |
|--------------------|---------------------------------|---------------|---|----------------------------|--------------|--------------|
| A                  | 138 ÷ 153 mm                    | 143 ÷ 158 mm  | 147 ÷ 162 mm                                      | 164 ÷ 179 mm               | 162 ÷ 177 mm | 155 ÷ 170 mm |
| B                  | 158 ÷ 178 mm                    | 163 ÷ 183 mm  | 167 ÷ 187 mm                                      | 184 ÷ 204 mm               | 182 ÷ 202 mm | 175 ÷ 195 mm |
| C                  | 183 ÷ 203 mm                    | 188 ÷ 208 mm  | 192 ÷ 212 mm                                      | 209 ÷ 229 mm               | 207 ÷ 227 mm | 200 ÷ 220 mm |
| D                  | 203 ÷ 223 mm                    | 208 ÷ 228 mm  | 212 ÷ 232 mm                                      | 229 ÷ 249 mm               | 227 ÷ 247 mm | 220 ÷ 240 mm |
| E                  | 223 ÷ 243 mm                    | 228 ÷ 248 mm  | 232 ÷ 252 mm                                      | 249 ÷ 269 mm               | 247 ÷ 267 mm | 240 ÷ 260 mm |
| F                  | 243 ÷ 263 mm                    | 248 ÷ 268 mm  | 252 ÷ 272 mm                                      | 269 ÷ 289 mm               | 267 ÷ 287 mm | 260 ÷ 280 mm |
| G                  | 263 ÷ 283 mm                    | 268 ÷ 288 mm  | 272 ÷ 292 mm                                      | 289 ÷ 309 mm               | 287 ÷ 307 mm | 280 ÷ 300 mm |
| H                  | 283 ÷ 303 mm                    | 288 ÷ 308 mm  | 292 ÷ 312 mm                                      | 309 ÷ 329 mm               | 307 ÷ 327 mm | 300 ÷ 320 mm |
| I                  | 303 ÷ 323 mm                    | 308 ÷ 328 mm  | 312 ÷ 332 mm                                      | 329 ÷ 349 mm               | 327 ÷ 347 mm | 320 ÷ 340 mm |
| J                  | 323 ÷ 343 mm                    | 328 ÷ 348 mm  | 332 ÷ 352 mm                                      | 349 ÷ 369 mm               | 347 ÷ 367 mm | 340 ÷ 360 mm |
| K                  | 343 ÷ 363 mm                    | 348 ÷ 368 mm  | 352 ÷ 372 mm                                      | 369 ÷ 386 mm               | 367 ÷ 387 mm | 360 ÷ 380 mm |

#### OBKLAD PROJEKT PREMIUM\*

| ROZSAH ŠÍRKY STENY | AGAT, OPÁL, 27dB, 32dB | GRANIT tr. C | Rw = 42 dB   |
|--------------------|------------------------|--------------|--------------|
| B                  | 133 ÷ 153 mm           | 138 ÷ 158 mm | 157 ÷ 177 mm |
| C                  | 153 ÷ 173 mm           | 158 ÷ 178 mm | 177 ÷ 197 mm |
| D                  | 173 ÷ 193 mm           | 178 ÷ 198 mm | 197 ÷ 217 mm |
| E                  | 193 ÷ 213 mm           | 198 ÷ 218 mm | 217 ÷ 237 mm |
| F                  | 213 ÷ 233 mm           | 218 ÷ 238 mm | 237 ÷ 257 mm |
| G                  | 233 ÷ 253 mm           | 238 ÷ 258 mm | 257 ÷ 277 mm |
| H                  | 253 ÷ 273 mm           | 258 ÷ 278 mm | 277 ÷ 297 mm |
| I                  | 273 ÷ 293 mm           | 278 ÷ 298 mm | 297 ÷ 317 mm |
| J                  | 293 ÷ 313 mm           | 298 ÷ 318 mm | 317 ÷ 337 mm |
| K                  | 313 ÷ 333 mm           | 318 ÷ 338 mm | 337 ÷ 357 mm |

## TECHNICKÉ INFORMÁCIE

### KONŠTRUKCIA ZÁRUBNE

#### Kompletna zárubňa PROJEKT sa skladá:

- kovovej rohovej zárubne, ktorá je vyrobená z pozinkovaného oceleového plechu hrubého 1,2 mm (AGAT), ľub 1,5 mm (OPAL, KWARC, GRANIT RC 3, EXTREME RC 3, GRANIT tr. C, Rw = 27 dB, Rw = 32 dB, Silence Rw = 37 dB, Rw = 42 dB, EI 30, EI 60), s pripraveným profilom na montáž príložiek Porta SYSTEM,
  - špeciálne vyfrézovaných častí PORTA System, ktoré tvoria vodorovné nosníky a krycie lišty vyrobené z materiálov na báze dreva.
- Príložka Porta SYSTEM k zárubni PROJEKT je vyrábaná a dodávaná klientovi ako komplet častí zložených na mieste montáže.

### PRÍSLUŠENSTVO – V CENE ZÁRUBNE

- štandardné podla druhu zárubne prispôbené typu použitého krídla.

### ROZMER ZÁRUBNE, POZRI STR. 207, TABUĽKA 2

- „80“, „90“, „100“
- Možnosť objednávky kovovej časti zárubne v dvoch verziách:
- osadenie na hotovú podlahu – úroveň „0“
- zaliatie do podlahy – úroveň „-30“

### POZNÁMKY

- Technické schválenie ITB-KOT-2017/0245 vydanie 1.
- Minimálna hrúbka steny - rozmer „A“
- Zárubňa PROJEKT vyžaduje zväčšenie stavebného otvoru • o  $S_0 + 24$  mm ( $\pm 10$ ) a  $H_0 + 13$  ( $\pm 5$ ) k štandardným rozmerom oceľových zárubní, pozri str. 208, Tabuľka 3.

### ZA PRÍPLATOK

- príložka zárubne: farby povrchov CPL 0,2 mm – SKUPINA II

## PRÍSLUŠENSTVO, ROZMERY, DODATOČNÉ INFORMÁCIE

Dokonalým doplnením ponuky PORTA bude široké spektrum kľučiek a príslušenstva ideálne dopasovaných k jednotlivým produktom.







# Kľučky

Z dôvodu použitej techniky tlače, sa môže farba prezentovaného výrobku líšiť od originálu.

## ACCENT



kľučka



dózická



cyklindrická



WC súprava



strieborná



strieborná mat



zlatá mat

## MODERN



kľučka



dózická



cyklindrická



WC súprava



strieborná



strieborná mat



zlatá mat

## NEXT



kľučka



dózická



cyklindrická



WC súprava



strieborná



strieborná mat



zlatá mat

## OFFICE



kľučka



dózická



cyklindrická



WC súprava



strieborná



strieborná mat



zlatá



zlatá mat



antracit

## CARO



kľučka



dózická



cyklindrická



WC súprava



strieborná



strieborná mat



zlatá mat

# Kľučky

Z dôvodu použitej techniky tlače, sa môže farba prezentovaného výrobku líšiť od originálu.

## ROYAL



kľučka

dózická

cylindrická

WC súprava



strieborná  
kartáčovaný



zlatá antická

## ELEGANT



kľučka

**ODPORÚČAME!** Tenká, rozeta je moderná sama o sebe



dózická



cylindrická



WC súprava



strieborná



čierna



biela

## SIMPLE



kľučka

**ODPORÚČAME!** Tenká, rozeta je moderná sama o sebe



dózická



cylindrická



WC súprava



strieborná



čierna



biela

## UNICO

NOVINKA



kľučka



dózická



cylindrická



WC súprava



čierna štruktúra



antracit štruktúra

## ORGANIC

NOVINKA



kľučka



dózická



cylindrická



WC súprava



čierna štruktúra



antracit štruktúra

## TOPAZ

NOVINKA



kľučka



dózická



cyklindrická



WC súprava



nerezová oceľ

## EUFORIA Q

NOVINKA



kľučka



dózická



cyklindrická



WC súprava



čierna

## EUFORIA

NOVINKA

**ODPORÚČAME!**

Kľučka a motýlik WC sú potiahnuté antibakteriálnou vrstvou obsahujúcou ióny striebra.



kľučka



dózická



cyklindrická



WC súprava



čierna

## BARCELONA

NOVINKA



kľučka



dózická



cyklindrická



WC súprava



nikel



čierna



chróm

## RUMBA

NOVINKA



kľučka



dózická



cyklindrická



WC súprava



nikel



čierna



chróm

### LUNA

NOVINKA



kľučka



dózická



cylindrická



WC súprava



čierna



chróm



chróm  
kartáčovaný



zlatá

### CUBE

NOVINKA



kľučka



dózická



cylindrická



WC súprava



čierna



nikel  
kartáčovaný mat



chróm  
kartáčovaný mat

### BELLA SLIM

NOVINKA

ODPORÚČAME! Tenká, rozeta je moderná sama o sebe



kľučka



dózická



cylindrická



WC súprava



čierna



chróm



zlatá

### MAXIMA

NOVINKA



kľučka



dózická



cylindrická



WC súprava



čierna



chróm



chróm  
kartáčovaný

### PRISMA

NOVINKA



kľučka



dózická



cylindrická



WC súprava



čierna



chróm

# Kľučky

Z dôvodu použitej techniky tlače, sa môže farba prezentovaného výrobku líšiť od originálu.

## LEA LUX

NOVINKA



kľučka



dózická



cyklindrická



WC súprava



chróm



čierna



ĽADNE KLAMKI

## BRAVA

NOVINKA



kľučka



dózická



cyklindrická



WC súprava



chróm



chróm kartáčovaný



čierna

## JULIA

NOVINKA



kľučka



dózická



cyklindrická



WC súprava



chróm

## DIVO FIT

NOVINKA

ODPORÚČAME! Tenká, rozeta je moderná sama o sebe



kľučka



dózická



cyklindrická



WC súprava



chróm



chróm satyn



čierna

## DIVO FIT Q

NOVINKA

ODPORÚČAME! Tenká, rozeta je moderná sama o sebe



kľučka



dózická



cyklindrická



WC súprava



chróm



chróm satyn



čierna

# Kľučky

Z dôvodu použitej techniky tlače, sa môže farba prezentovaného výrobku líšiť od originálu.

## AZALIA NOVINKA



kľučka



dóžická



cylindrická



WC súprava



chróm leštený



chróm satyn

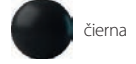

čierna

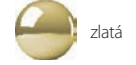

zlatá

## LILA NOVINKA



kľučka



dóžická



cylindrická



WC súprava



chróm leštený



chróm satyn

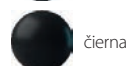

čierna

## Investičné kľučky

### OVAL / Trieda 4 NOVINKA



kľučka

dóžická

cylindrická



nerezová oceľ

WC súprava

### KVADRAT / Trieda 4 NOVINKA



kľučka

dóžická

cylindrická



nerezová oceľ

WC súprava

### UNO 3S / Trieda 3 NOVINKA



kľučka



dóžická



cylindrická



WC súprava



nerezová oceľ

**ODPORÚČAME!** Tenká, rozeta je moderná sama o sebe

### DUE 3S / Trieda 3 NOVINKA



kľučka



dóžická



cylindrická



WC súprava



nerezová oceľ

**ODPORÚČAME!** Tenká, rozeta je moderná sama o sebe

### EDEL / Trieda 3



kľučka

cylindrická

WC súprava

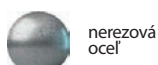

nerezová oceľ

### MINI PLUS



kľučka

cylindrická



čierna

## MIRO **NOVINKA**

produkt určený výlučne pre dvere AGAT



**Metal-Bud**  
PRODUCENT KLAMEK

## PORTA AGAT (I RÓPSKA TRIEDA)



## PORTA AGAT PLUS (I RÓPSKA TRIEDA)



## PORTA OPÁL (II EURÓPSKA TRIEDA)



## PORTA OPÁL PLUS (II EURÓPSKA TRIEDA)

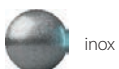

## PORTA GRANIT (III EURÓPSKA TRIEDA, PREDTÝM TRIEDA „C“)





## PORTA GRANIT PLUS (III EURÓPSKA TRIEDA, PREDTÝM TRIEDA „C“) NOVINKA



## ROYAL (III EURÓPSKA TRIEDA, PREDTÝM TRIEDA „C“) NOVÁ FARBA



## PORTA SAFE (III EURÓPSKA TRIEDA) NOVÁ FARBA



## ÚCHYTY

pre kolekcie vonkajších vchodových dverí

### nehodzavejúca oceľ

ohnutý okrúhly 90 cm

rovný okrúhly 90 cm



### inox a titánová

rovný okrúhly 150 cm

rovný hranatý 150 cm

rovný okrúhly 170 cm

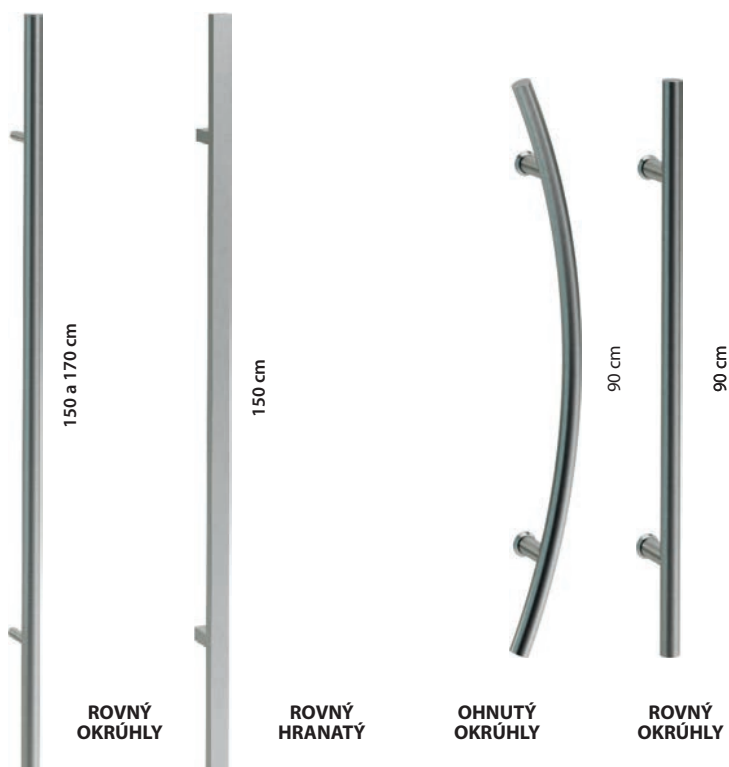

ROVNÝ OKRÚHLY

ROVNÝ HRANATÝ

OHNUTÝ OKRÚHLY

ROVNÝ OKRÚHLY

# Ďalšie príslušenstvo

## ■ ELEKTRONICKÁ KĽUČKA BLUESMART

Otváraná pomocou identifikačných kariet, kľúčov blueSmart alebo prívěskov. Elektronická kľučka je dostupná pre interiérové, technické akustické a technické protipožiarne dvere - pre použitie v interiéri.

Rozety sú dostupné v dvoch farbách – biela (RAL 9003) i čierna (RAL 9005).

Viac informácií dostupných v záložke DO POBRANIA na stránke [www.porta.com.pl](http://www.porta.com.pl).



biela (RAL 9003)



čierna (RAL 9005)

Elektronická kľučka systému blueSmart

Vložka zámku obojstranná riadená elektronicou

Pasívny kľúč farebný

## ■ VYBAVENIE VSTUPNÝCH DVERÍ



Panoramatický priezor  
• farba: strieborná, čierna



ELEKTRO PROTIPLECHY vložky triedy „B“  
• farba: strieborná, zlatá



Prah z nehrdzavejúcej ocele k zárubňam výroby Porta:

- štandardný (90 mm)
- rozšírený (120 mm)

k dvojkrídlým dverám:

- štandardný (90 mm)
- rozšírený (120 mm)

## ■ DOPLNKOVÉ VYBAVENIE



Gulatá úchytka pre posuvné dvere – v cene krídla:

- farba: zlatá, zlatá mat, strieborná, strieborná mat, čierna



Hákový zámok s bočnými úchytkami a čelnou úchytkou, pre posuvné dvere:

- farba: strieborná, zlatá a čierna

NOVINKA



Podlhovasté úchyty do posuvných dverí:

- farba: zlatá, zlatá mat, strieborná, strieborná mat, čierna

## ■ ELEKTRO PROTIPLECHY

NOVINKA



elektro protiplech do zárubne Porta SYSTEM:

- inverzný
- reverzný

NOVINKA



elektro protiplech do zárubne oceľovej Rohovej VEĽKEJ a Regulovanej

- inverzný
- reverzný

## ■ SAMOZATVÁRAČ



Samozatvárač

- farba: strieborná a hnedá

## ■ GULATÉ OKIENKO (BULAJ) Z NEHRDZAVEJÚCEJ OCELE



Gulaté okienko (bulaj) je dostupné iba pri krídlach s výplňou z dutinkovej drevotriecky pri nasledujúcich modeloch plochých krídel:

- MINIMAX, Porta DECOR, Laminát CPL, ENDURO, Porta NOVA, Porta CLASSIC, Porta RESIST.
- Vnútorný priemer predstavuje 250 mm pre krídla „60“ a „70“ a 300 mm pre ostatné krídla.
- Možnosť voľby číreho alebo matného bezpečnostného skla 2. triedy s hrúbkou 6 mm.

# Ďalšie príslušenstvo

## ZÁMKY



Magnetický zámok s čelom z nehrdzavejúcej ocele (pre polodrážkové a bezpolodrážkové krídla), čierna lub biela (pre pre polodrážkové a bezpolodrážkové krídla)

Regulovateľný protiplech pre bezpolodrážkové krídla.

Zámok PRIME s čelom v striebornej alebo zlatej farbe

- fóliou je závoja zámku v matnej pozinkovanej farbe
- pri kolekciami s prírodnou dýhou je závoja zámku leštená v striebornej farbe

## ZÁVESY



Kusový predaj 3D pántov - krídlková a zárubňová časť



Čapové závesy PRIME detail (za komplet) - krídlková a zárubňová časť.  
• zlatá, zlatá matná, strieborná, strieborná matná



Predaj závesov štandard na kusy - krídlková a zárubňová časť  
• strieborná



Kusový predaj závesov (za komplet) - krídlková a zárubňová časť  
• strieborná

## KRYTKY NA ZÁVESY



Krytky na závesy pre vonkajšie dvere (komplet na jeden záves):  
• zlatá, strieborná mat, chróm lesk, biela

Krytky na závesy pre dvere Villadora (komplet na jeden záves):  
• zlatá lesk, staré zlato, strieborná lesk

## PRÍPRAVA PRE SKRÁTENIE



Príprava ku skráteniu dverí  
• maximálne 60 mm

# Lišty a ventilácia

## KRYCIE LIŠTY



ploché lišty



zaoblené lišty



štvrtkruhové lišty  
(2,15 m x 12 mm x 22 mm)

NOVINKA



podlahové lišty

## VENTILAČNÉ OTVORY



### Kovové ventilačné otvory

- Dostupné farby:  
zlatá, zlatá matná, strieborná, strieborná matná



Ventilačné otvory  
v 1 rade  
(rôzne farby)



Ventilačné otvory  
v 2 radoch  
(rôzne farby)



Ventilačný výrez



Ventilačná štrbina



### Ventilačná mriežka s osadením (rôzne farby)

- Ventilačná mriežka spĺňa podmienky vetrania kúpeľní v súlade so stavebnými predpismi.

# Technické výkresy

## ■ PŘÍKLADY MONTÁŽE - ZÁRUBNE MINIMAX

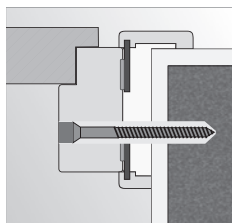

montáž do peny a kotvy do murovanej steny

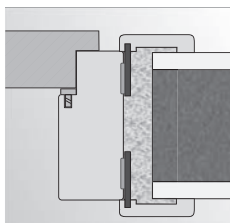

montáž do peny do murovanej steny

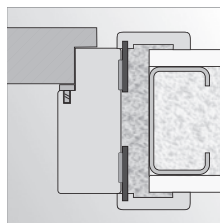

montáž do peny do steny zo sadrokartónovej dosky

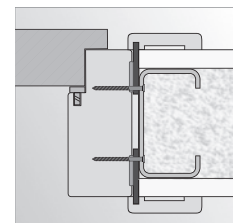

montáž na skrutky do steny zo sadrokartónovej dosky

## ■ PŘÍKLADY MONTÁŽE - ZÁRUBNE ROHOVEJ

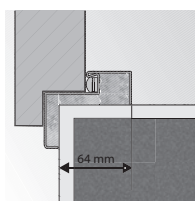

rohová zárubňa MALÁ PLUS

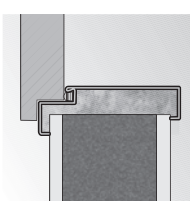

montáž bez dodatočných kotviacich prvkov

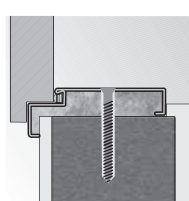

zárubňa ROHOVÁ VELKÁ montáž pomocou príchytiak

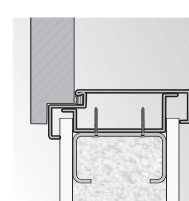

zárubňa ROHOVÁ VELKÁ montáž do sadrokartónovej steny

## ■ PŘÍKLADY MONTÁŽE

### - ZÁRUBŇA REGULOVANÁ, REGULOVANÁ PS „NA HRANU“

zárubňa Regulovaná

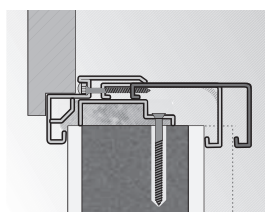

hrúbka steny      rozsah regulácie

zárubňa Regulovaná „na hranu“

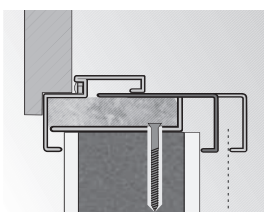

hrúbka steny      rozsah regulácie

## ■ PŘÍKLADY MONTÁŽE - DVERE HIDE

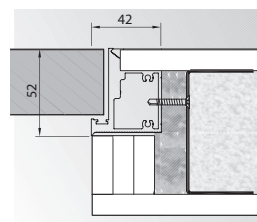

bezfalcové (otváranie von)

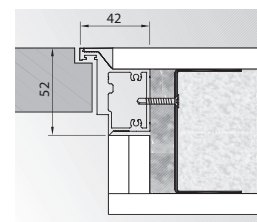

opačný falc (otváranie dovnútra)

## ■ MODUL RETRO

### (SO ZÁRUBŇOU PORTA SYSTÉM)

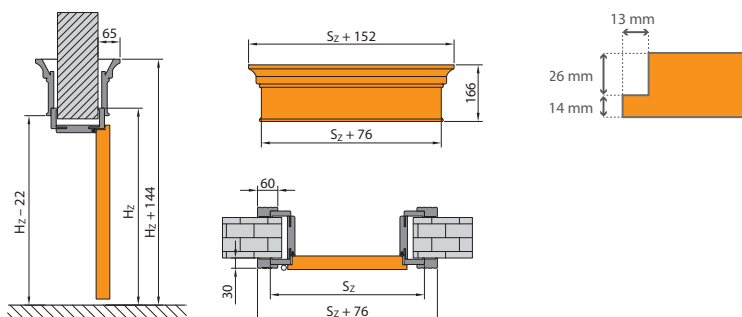

# Montážne rozmery dverí

## ZÁRUBŇA MINIMAX

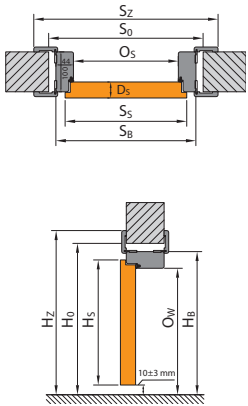

## ZÁRUBŇA PORTA SYSTEM

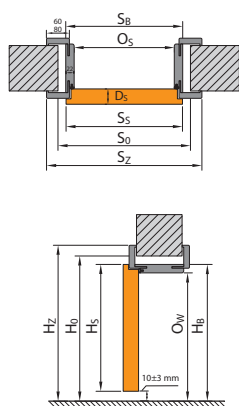

## ZÁRUBŇA PORTA SYSTEM ELEGANCE

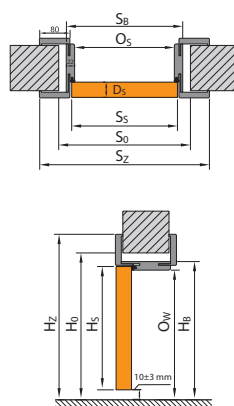

## ZÁRUBŇA LEVEL

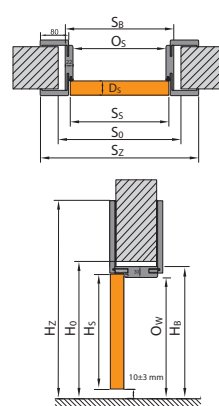

## ZÁRUBŇA S OPAČNOU POLODRÁŽKOU

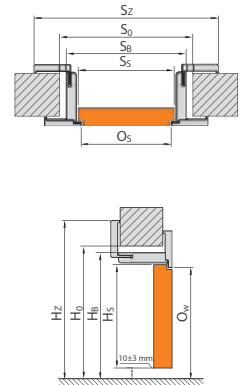

## ZÁRUBŇA KOVOVÁ

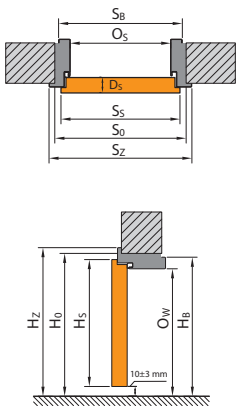

## ZÁRUBŇA KOVOVÁ BEZPOLODRÁŽKOVÁ

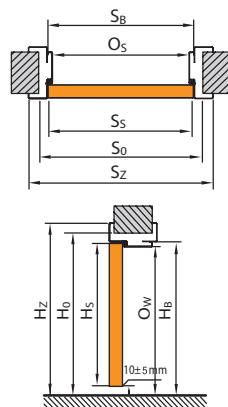

## PORTA HIDE

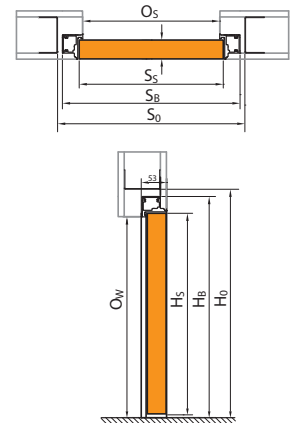
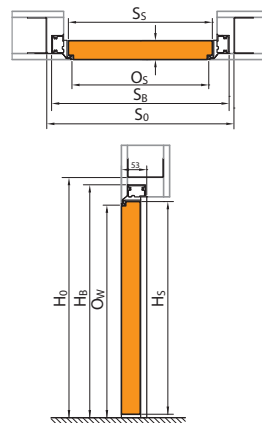

## POSUVNÝ SYSTÉM PORTA

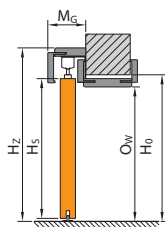
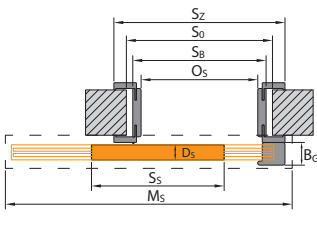

## POSUVNÝ SYSTÉM METAL

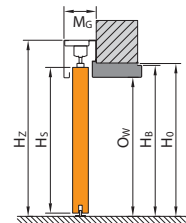
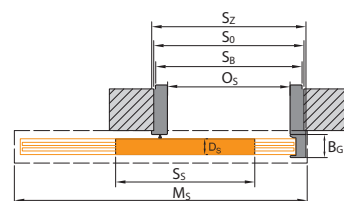

## POSUVNÝ SYSTÉM KOMPAKT

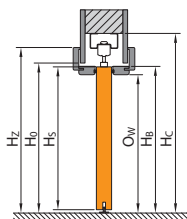
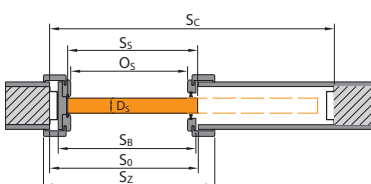

Pozri si ako zmerať otvor v stene

# Tabulky rozmerov dverí

## POĽSKÁ NORMA (PN)

### LEGENDA K ROZMEROM

|       |   |           |  |
|-------|---|-----------|--|
| $S_s$ | Celková šírka dverného krídla (vrátane polodrážok)  | $H_b$     | Výška zárubne, rozmer bez krycích líšt   |
| $H_s$ | Celková výška dverného krídla (vrátane polodrážok)  | $S_z$     | Celková šírka zárubne, rozmer s krycími lištami                                  |
| $D_s$ | Šírka dverného krídla   | $H_z$     | Celková výška zárubne, rozmer s krycími lištami                                  |
| $S_o$ | Šírka otvoru v stene pripraveného na osadenie zárubne   | $M_s$     | Šírka maskovacieho rámu posuvného systému  |
| $H_o$ | Výška otvoru v stene pripraveného na osadenie zárubne, meraná od úrovne dokončenej podlahy  | $M_g$     | Hrúbka maskovacieho rámu posuvného systému                                       |
| $O_s$ | Šírka v profile zárubne (v prípade dverí Alfa, Beta a šatníkových dverí je rozmer zmenšený o hrúbku krídel zavesených na zárubni) | $B_g$     | Šírka dorazovej časti posuvného systému  |
| $O_w$ | Výška v profile zárubne (meraná od úrovne dokončenej podlahy)   | $T_{s/w}$ | Prípustná tolerancia odchýlky šírky/výšky otvoru v stene                         |
| $S_b$ | Šírka zárubne, rozmer bez krycích líšt  | $S_c$     | Šírka otvoru v stene na zabudovanie kazety                                       |
|       |   | $H_c$     | Výška otvoru v stene na zabudovanie kazety (meraná od úrovne dokončenej podlahy) |

Venujte pozornosť pruhom 60/80 mm v tabuľkách rozmerov ( $S_z$ ).

### VNÚTORNÉ DVERE

TABUĽKA 1

| DRUH ZÁRUBNE   | ROZMER | $S_s$ | $H_s$ | $D_s$ | $S_o$ | $H_o$          | $O_s$ | $O_w$ | $S_b$ | $H_b$       | $S_z$ (6) | $S_z$ (8) | $H_z$   | $T_{s/w}$ |
|--|--------|-------|-------|-------|-------|----------------|-------|-------|-------|-------------|-----------|-----------|---|-----------|
| so zárubňou:<br>Minimax 60 mm<br>Minimax 100 mm<br>MDF v naturalnej okleinie | 60     | 644   | 2030  | 40    | 710   | 2075           | 602   | 2016  | 690   | 2060        | 800       | –         | 2115  | +20 / +10 |
|  | 70     | 744   |       |       | 810   |                | 702   |       | 790   |             | 900       | –         |   |           |
|  | 80     | 844   |       |       | 910   |                | 802   |       | 890   |             | 1000      | –         |   |           |
|  | 90     | 944   |       |       | 1010  |                | 902   |       | 990   |             | 1100      | –         |   |           |
|  | 100    | 1044  |       |       | 1110  |                | 1002  |       | 1090  |             | 1200      | –         |   |           |
| so zárubňou<br>Porta SYSTEM  | 60     | 644   | 2030  | 40    | 680   | 2060           | 602   | 2016  | 646   | 2038        | 746       | 786       | profil<br>(6) / (8)<br>2088 / 2108                    | +20 / +10 |
|  | 70     | 744   |       |       | 780   |                | 702   |       | 746   |             | 846       | 886       |   |           |
|  | 80     | 844   |       |       | 880   |                | 802   |       | 846   |             | 946       | 986       |   |           |
|  | 90     | 944   |       |       | 980   |                | 902   |       | 946   |             | 1046      | 1086      |   |           |
|  | 100    | 1044  |       |       | 1080  |                | 1002  |       | 1046  |             | 1146      | 1186      |   |           |
|  | 110    | 1144  |       |       | 1180  |                | 1102  |       | 1146  |             | 1246      | 1286      |   |           |
| so zárubňou:<br>Porta SYSTEM ELEGANCE<br>LEVEL                               | 60     | 618   | 2017  | 40    | 690   | 2060 /<br>2070 | 602   | 2016  | 646   | 2038 / 2046 | –         | 786       | 2108 /<br>horní<br>panel<br>(20) / (100)<br>2228/3028 | +10 / +10 |
|  | 70     | 718   |       |       | 790   |                | 702   |       | 746   |             | –         | 886       |   |           |
|  | 80     | 818   |       |       | 890   |                | 802   |       | 846   |             | –         | 986       |   |           |
|  | 90     | 918   |       |       | 990   |                | 902   |       | 946   |             | –         | 1086      |   |           |
|  | 100    | 1018  |       |       | 1090  |                | 1002  |       | 1046  |             | –         | 1186      |   |           |
| so zárubňou:<br>Porta SYSTEM ELEGANCE<br>90 stupňov                          | 60     | 618   | 2017  | 40    | 690   | 2060           | 602   | 2016  | 646   | 2038        | –         | 786       | 2108  | +10/+10   |
|  | 70     | 718   |       |       | 790   |                | 702   |       | 746   |             | –         | 886       |   |           |
|  | 80     | 818   |       |       | 890   |                | 802   |       | 846   |             | –         | 986       |   |           |
|  | 90     | 918   |       |       | 980   |                | 902   |       | 946   |             | –         | 1086      |   |           |
|  | 100    | 1018  |       |       | 1090  |                | 1002  |       | 1046  |             | –         | 1186      |   |           |
| so zárubňou:<br>Porta SYSTEM<br>s opačnou polodrážkou*                       | 60     | 639   | 2027  | 40    | 720   | 2080           | 626   | 2028  | 691   | 2061        | –         | 831       | 2130  | ±10/±5    |
|  | 70     | 739   |       |       | 820   |                | 726   |       | 791   |             | –         | 931       |   |           |
|  | 80     | 839   |       |       | 920   |                | 826   |       | 891   |             | –         | 1031      |   |           |
|  | 90     | 939   |       |       | 1020  |                | 926   |       | 991   |             | –         | 1131      |   |           |
|  | 100    | 1039  |       |       | 1120  |                | 1026  |       | 1091  |             | –         | 1231      |   |           |
| so zárubňou:<br>RENOVA***  | 60     | 644   | 2030  | 40    | 596   | 2016           | 558   | 1994  | 584   | 2007        | 746       | –         | 2088  | +15 / -6  |
|  | 70     | 744   |       |       | 696   |                | 658   |       | 684   |             | 846       | –         |   |           |
|  | 80     | 844   |       |       | 796   |                | 758   |       | 784   |             | 946       | –         |   |           |
|  | 90     | 944   |       |       | 896   |                | 858   |       | 884   |             | 1046      | –         |   |           |
|  | 100    | 1044  |       |       | 996   |                | 958   |       | 984   |             | 1146      | –         |   |           |
|  | 110    | 1144  |       |       | 1096  |                | 1058  |       | 1084  |             | 1246      | –         |   |           |
| so zárubňou:<br>Villadora MODERN<br>wersja standard 2.0<br>(záklap 80)       | 60     | 618   | 2017  | 40    | 690   | 2060           | 600   | 2016  | 646   | 2039        | –         | 787       | 2110 / 2230**   | +10 / +10 |
|  | 70     | 718   |       |       | 790   |                | 700   |       | 746   |             | –         | 887       |   |           |
|  | 80     | 818   |       |       | 890   |                | 800   |       | 846   |             | –         | 987       |   |           |
|  | 90     | 918   |       |       | 990   |                | 900   |       | 946   |             | –         | 1087      |   |           |
|  | 100    | 1018  |       |       | 1090  |                | 1000  |       | 1046  |             | –         | 1187      |   |           |
| so zárubňou:<br>Villadora RETRO  | 60     | 644   | 2030  | 40    | 680   | 2060           | 602   | 2016  | 646   | 2038        | –         | 789       | 2110  | +20 / +10 |
|  | 70     | 744   |       |       | 780   |                | 702   |       | 746   |             | –         | 889       |   |           |
|  | 80     | 844   |       |       | 880   |                | 802   |       | 846   |             | –         | 989       |   |           |
|  | 90     | 944   |       |       | 980   |                | 902   |       | 946   |             | –         | 1089      |   |           |
|  | 100    | 1044  |       |       | 1080  |                | 1002  |       | 1046  |             | –         | 1189      |   |           |

**POZOR:** Rozmery  $S_z$  a  $H_z$  pre zárubne v prírodnej dýžke sú udávané s toleranciou -1 mm / +3 mm.

\* zvolením krídla výšky 220 v prírodnej dýžke je nutné zvýšiť rozmer  $H_s$ ,  $H_o$ ,  $O_w$ ,  $H_b$  a  $H_z$  o 184 mm - rozmer s toleranciou ± 1 mm.

\*\* verzia zárubne s panelom PLUS

\*\*\*  $S_o$  /  $H_o$  - označuje šírku/výšku meranú vo svetle prechodu starej kovovej zárubne.  $T_{s/w}$  - tolerancia + 15 mm záleží od konštrukcie starej zárubne.

# Tabuľky rozmerov dverí

POLSKÁ NORMA (PN)

## INTERIÉROVÉ DVERE S KOVOVÝMI ZÁRUBŇAMI

TABUĽKA 2

| DRUH ZÁRUBNE   | ROZMER | S <sub>s</sub> | H <sub>s</sub> | D <sub>s</sub> | S <sub>o</sub> | H <sub>o</sub> | O <sub>s</sub> | O <sub>w</sub> | S <sub>B</sub> | H <sub>B</sub> | S <sub>Z</sub> | H <sub>Z</sub> | T <sub>SW</sub> |
|--|--------|----------------|----------------|----------------|----------------|----------------|----------------|----------------|----------------|----------------|----------------|----------------|-----------------|
| so zárubňou<br>ROHOVOU MALOU PLUS  | 60     | 644            | 2030           | 40             | 649            | 2043           | 596            | 2016           | 629            | 2033           | 706            | 2071           | ±10/±5          |
|  | 70     | 744            |                |                | 749            |                | 696            |                | 729            |                | 806            |                |                 |
|  | 80*    | 844            |                |                | 849            |                | 796            |                | 829            |                | 906            |                |                 |
|  | 90*    | 944            |                |                | 949            |                | 896            |                | 929            |                | 1006           |                |                 |
|  | 100    | 1044           |                |                | 1049           |                | 996            |                | 1029           |                | 1106           |                |                 |
| so zárubňou:<br>ROHOVOU VEĽKÚ<br>do murovaných stien<br>a ROHOVOU VEĽKÚ<br>SKLÁDANOU<br>REGULOVANOU PS <sub>„na hranu“</sub> | 60     | 644            | 2030           | 40             | 675            | 2055           | 596            | 2016           | 656            | 2046           | 706            | 2071           | ±10/±5          |
|  | 70     | 744            |                |                | 775            |                | 696            |                | 756            |                | 806            |                |                 |
|  | 80*    | 844            |                |                | 875            |                | 796            |                | 856            |                | 906            |                |                 |
|  | 90*    | 944            |                |                | 975            |                | 896            |                | 956            |                | 1006           |                |                 |
|  | 100    | 1044           |                |                | 1075           |                | 996            |                | 1056           |                | 1106           |                |                 |
| so zárubňou<br>ROHOVOU VEĽKÚ<br>s fóliou PVC   | 60     | 644            | 2030           | 40             | 675            | 2055           | 596            | 2016           | 656            | 2046           | 706            | 2071           | ±10/±5          |
|  | 70     | 744            |                |                | 775            |                | 696            |                | 756            |                | 806            |                |                 |
|  | 80*    | 844            |                |                | 875            |                | 796            |                | 856            |                | 906            |                |                 |
|  | 90*    | 944            |                |                | 975            |                | 896            |                | 956            |                | 1006           |                |                 |
|  | 100    | 1044           |                |                | 1075           |                | 996            |                | 1056           |                | 1106           |                |                 |
| so zárubňou<br>ROHOVOU VEĽKÚ<br>do sadrokartónových stien  | 60     | 644            | 2030           | 40             | 685            | 2055           | 596            | 2016           | 680            | 2046           | 706            | 2071           | +10/+5          |
|  | 70     | 744            |                |                | 785            |                | 696            |                | 780            |                | 806            |                |                 |
|  | 80*    | 844            |                |                | 885            |                | 796            |                | 880            |                | 906            |                |                 |
|  | 90*    | 944            |                |                | 985            |                | 896            |                | 980            |                | 1006           |                |                 |
|  | 100    | 1044           |                |                | 1085           |                | 996            |                | 1080           |                | 1106           |                |                 |
| so zárubňou<br>REGULOVANOU   | 60     | 644            | 2030           | 40             | 690            | 2063           | 596            | 2016           | 670            | 2053           | 716            | 2076           | -10/-5          |
|  | 70     | 744            |                |                | 790            |                | 696            |                | 770            |                | 816            |                |                 |
|  | 80*    | 844            |                |                | 890            |                | 796            |                | 870            |                | 916            |                |                 |
|  | 90*    | 944            |                |                | 990            |                | 896            |                | 970            |                | 1016           |                |                 |
|  | 100    | 1044           |                |                | 1090           |                | 996            |                | 1070           |                | 1116           |                |                 |
| so zárubňou<br>REGULOVANOU PS <sub>„na hranu“</sub>  | 60     | 644            | 2030           | 40             | 700            | 2070           | 596            | 2016           | 679            | 2058           | 736            | 2086           | -10/-5          |
|  | 70     | 744            |                |                | 800            |                | 696            |                | 779            |                | 836            |                |                 |
|  | 80*    | 844            |                |                | 900            |                | 796            |                | 879            |                | 936            |                |                 |
|  | 90*    | 944            |                |                | 1000           |                | 896            |                | 979            |                | 1036           |                |                 |
|  | 100    | 1044           |                |                | 1100           |                | 996            |                | 1079           |                | 1136           |                |                 |
| so zárubňou<br>Kovová Porta SYSTEM   | 60     | 644            | 2030           | 40             | 675            | 2055           | 596            | 2016           | 646            | 2041           | 736            | 2086           | ±10/±5          |
|  | 70     | 744            |                |                | 775            |                | 696            |                | 746            |                | 836            |                |                 |
|  | 80*    | 844            |                |                | 875            |                | 796            |                | 846            |                | 936            |                |                 |
|  | 90*    | 944            |                |                | 975            |                | 896            |                | 946            |                | 1036           |                |                 |
|  | 100    | 1044           |                |                | 1075           |                | 996            |                | 1046           |                | 1136           |                |                 |
| Kovová Porta<br>SYSTEM ELEGANCE**  | 60     | 618            | 2017           | 40             | 676            | 2056           | 596            | 2016           | 646            | 2041           | 736            | 2086           | ±10/±5          |
|  | 70     | 718            |                |                | 776            |                | 696            |                | 746            |                | 836            |                |                 |
|  | 80     | 818            |                |                | 876            |                | 796            |                | 846            |                | 936            |                |                 |
|  | 90     | 918            |                |                | 976            |                | 896            |                | 946            |                | 1036           |                |                 |
|  | 100    | 1018           |                |                | 1076           |                | 996            |                | 1046           |                | 1136           |                |                 |
| so zárubňou<br>ROHOVOU VEĽKÚ<br>Bezpolodrážková<br>do murovaných stien**   | 60     | 618            | 2017           | 40             | 676            | 2056           | 596            | 2016           | 656            | 2046           | 736            | 2086           | ±10/±5          |
|  | 70     | 718            |                |                | 776            |                | 696            |                | 756            |                | 836            |                |                 |
|  | 80     | 818            |                |                | 876            |                | 796            |                | 856            |                | 936            |                |                 |
|  | 90     | 918            |                |                | 976            |                | 896            |                | 956            |                | 1036           |                |                 |
|  | 100    | 1018           |                |                | 1076           |                | 996            |                | 1056           |                | 1136           |                |                 |
| so zárubňou<br>ROHOVOU VEĽKÚ<br>Bezpolodrážková<br>do sadrokartónových stien**   | 60     | 618            | 2017           | 40             | 681            | 2056           | 596            | 2016           | 656            | 2046           | 736            | 2086           | +10/+5          |
|  | 70     | 718            |                |                | 781            |                | 696            |                | 756            |                | 836            |                |                 |
|  | 80     | 818            |                |                | 881            |                | 796            |                | 856            |                | 936            |                |                 |
|  | 90     | 918            |                |                | 981            |                | 896            |                | 956            |                | 1036           |                |                 |
|  | 100    | 1018           |                |                | 1081           |                | 996            |                | 1056           |                | 1136           |                |                 |
| Kovová Regulovaná<br>Bezpolodrážková**   | 60     | 618            | 2017           | 40             | 690            | 2063           | 596            | 2016           | 670            | 2053           | 736            | 2086           | -10/-5          |
|  | 70     | 718            |                |                | 790            |                | 696            |                | 770            |                | 836            |                |                 |
|  | 80     | 818            |                |                | 890            |                | 796            |                | 870            |                | 936            |                |                 |
|  | 90     | 918            |                |                | 990            |                | 896            |                | 970            |                | 1036           |                |                 |
|  | 100    | 1018           |                |                | 1090           |                | 996            |                | 1070           |                | 1136           |                |                 |
| 110  | 1118   | 1190           | 1096           | 1170           | 1236           |                |                |                |                |                |                |                |                 |

**\*POZOR!** Objednávka v investičnej norme (svetlý rozmer otvoru 800, 900 mm) – dostať nielen ako štandard – bez príplatku (investičná norma - k S<sub>o</sub> pripočítať 8 mm). Pamätajte aj na výber správneho rozmeru krídel určených ku kompletu.

\*\* V prípade ak sa sedlo závedu nezmesť v otvore je potrebné v danom mieste otvor upraviť.



# Tabuľky rozmerov dverí

## POĽSKÁ NORMA (PN)

### VNÚTORNÉ DVERE TECHNICKÉ

### TABUĽKA 3

| DRUH ZÁRUBNE   | ROZMER | S <sub>s</sub> | H <sub>s</sub> | D <sub>s</sub>                | S <sub>o</sub> | H <sub>o</sub> | O <sub>s</sub> | O <sub>w</sub> | S <sub>b</sub> | H <sub>b</sub> | S <sub>z</sub> (6)                   | S <sub>z</sub> (8) | H <sub>z</sub>                     | T <sub>s/w</sub> |
|--|--------|----------------|----------------|-------------------------------|----------------|----------------|----------------|----------------|----------------|----------------|--------------------------------------|--------------------|------------------------------------|------------------|
| Rw = 27 dB<br>so zárubňou Porta SYSTEM                                       | 60     | 644            | 2030           | 40                            | 680            | 2060           | 602            | 2016           | 646            | 2038           | 746                                  | 786                | záklap<br>(6) / (8)<br>2088 / 2108 | +20 / +10        |
|  | 70     | 744            |                |                               | 780            |                | 702            |                | 746            |                | 846                                  | 886                |                                    |                  |
|  | 80     | 844            |                |                               | 880            |                | 802            |                | 846            |                | 946                                  | 986                |                                    |                  |
|  | 90     | 944            |                |                               | 980            |                | 902            |                | 946            |                | 1046                                 | 1086               |                                    |                  |
| Rw = 32 dB<br>so zosilnenou zárubňou<br>Porta SYSTEM                         | 60     | 644            | 2030           | 44                            | 680            | 2060           | 602            | 2016           | 650            | 2040           | 746                                  | 786                | záklap<br>(6) / (8)<br>2088 / 2108 | +20 / +10        |
|  | 70     | 744            |                |                               | 780            |                | 702            |                | 750            |                | 846                                  | 886                |                                    |                  |
|  | 80     | 844            |                |                               | 880            |                | 802            |                | 850            |                | 946                                  | 986                |                                    |                  |
|  | 90     | 952            |                |                               | 988            |                | 910            |                | 958            |                | 1054                                 | 1094               |                                    |                  |
| Porta SILENCE Rw=37 dB<br>polodrážkové regulovaná                            | 80     | 844            | 2030           | 49 / 50                       | 880            | 2060           | 802            | 2016           | 850            | 2040           | 946                                  | 986                | 2088/2108                          | +20 / +10        |
|  | 90     | 968            |                |                               | 1004           |                | 926            |                | 974            |                | 1070                                 | 1110               |                                    |                  |
|  | 100    | 1044           |                |                               | 1080           |                | 1002           |                | 1050           |                | 1146                                 | 1186               |                                    |                  |
| Porta SILENCE Rw=37 dB<br>bezpolodrážkové regulovaná                         | 80     | 818            | 2017           | 49 / 50                       | 880            | 2060           | 801            | 2016           | 849            | 2040           | -                                    | 985                | -/2108                             | +20 / +10        |
|  | 90     | 968            |                |                               | 1030           |                | 951            |                | 999            |                | -                                    | 1135               |                                    |                  |
|  | 100    | 1018           |                |                               | 1080           |                | 1001           |                | 1049           |                | -                                    | 1185               |                                    |                  |
| Porta SILENCE Rw=37 dB<br>polodrážkové fixná                                 | 80     | 844            | 2030           | 49 / 50                       | 950            | 2090           | 802            | 2017           | 922            | 2077           | 1024                                 | 1064               | 2128/2148                          | ±10 / ±5         |
|  | 90     | 968            |                |                               | 1074           |                | 926            |                | 1046           |                | 1148                                 | 1188               |                                    |                  |
|  | 100    | 1044           |                |                               | 1150           |                | 1002           |                | 1122           |                | 1224                                 | 1264               |                                    |                  |
| Porta SILENCE Rw=37 dB<br>polodrážkové fixná                                 | 80     | 818            | 2017           | 49 / 50                       | 950            | 2090           | 801            | 2017           | 921            | 2077           | -                                    | 1063               | -/2148                             | ±10 / ±5         |
|  | 90     | 968            |                |                               | 1100           |                | 951            |                | 1071           |                | -                                    | 1213               |                                    |                  |
|  | 100    | 1018           |                |                               | 1150           |                | 1001           |                | 1121           |                | -                                    | 1263               |                                    |                  |
| Porta SILENCE Rw=37dB<br>polodrážkové oceľovou zárubňou                      | 80     | 844            | 2030           | 49 / 50                       | 876            | 2055           | 796            | 2013           | 856            | 2043           | 906                                  | -                  | 2068                               | ±10 / ±5         |
|  | 90     | 968            |                |                               | 1000           |                | 920            |                | 980            |                | 1030                                 | -                  |                                    |                  |
|  | 100    | 1044           |                |                               | 1076           |                | 996            |                | 1056           |                | 1106                                 | -                  |                                    |                  |
| Porta SILENCE Rw=37dB<br>bezpolodrážkové<br>oceľovou zárubňou                | 80     | 818            | 2017           | 49 / 50                       | 875            | 2055           | 795            | 2013           | 855            | 2043           | 905                                  | -                  | 2068                               | +10 / +5         |
|  | 90     | 968            |                |                               | 1026           |                | 945            |                | 1005           |                | 1055                                 | -                  |                                    |                  |
|  | 100    | 1018           |                |                               | 1075           |                | 995            |                | 1055           |                | 1105                                 | -                  |                                    |                  |
| Rw = 42 dB<br>so zosilnenou zárubňou<br>Porta SYSTEM                         | 80     | 868            | 2047           | 68 / 69                       | 915            | 2080           | 802            | 2020           | 872            | 2056           | 968                                  | 1008               | záklap<br>(6) / (8)<br>2104 / 2124 | +20 / +10        |
|  | 90     | 968            |                |                               | 1015           |                | 902            |                | 972            |                | 1068                                 | 1108               |                                    |                  |
|  | 100    | 1068           |                |                               | 1115           |                | 1002           |                | 1072           |                | 1168                                 | 1208               |                                    |                  |
| Rw = 42 dB<br>so zárubňou MDF  | 80     | 868            | 2047           | 68 / 69                       | 975            | 2105           | 802            | 2021           | 946            | 2093           | 1048                                 | 1088               | záklap<br>(6) / (8)<br>2144 / 2164 | ±10 / ±5         |
|  | 90     | 968            |                |                               | 1075           |                | 902            |                | 1046           |                | 1148                                 | 1188               |                                    |                  |
|  | 100    | 1068           |                |                               | 1175           |                | 1002           |                | 1146           |                | 1248                                 | 1288               |                                    |                  |
| Rw = 42 dB<br>oceľovou zárubňou*   | 80     | 888            | 2047           | 68 / 69                       | 890            | 2055           | 810            | 2015           | 870            | 2045           | 950                                  | -                  | 2085                               | ±10 / ±5         |
|  | 90     | 988            |                |                               | 990            |                | 910            |                | 970            |                | 1050                                 | -                  |                                    |                  |
|  | 100    | 1088           |                |                               | 1090           |                | 1010           |                | 1070           |                | 1150                                 | -                  |                                    |                  |
| Ei 30 so zárubňou MDF  | 60     | 644            | 2030           | 44 / 45                       | 750            | 2090           | 602            | 2014           | 722            | 2077           | 824                                  | 864                | záklap<br>(6) / (8)<br>2128 / 2148 | ±10 / ±5         |
|  | 70     | 744            |                |                               | 850            |                | 702            |                | 822            |                | 924                                  | 964                |                                    |                  |
|  | 80     | 844            |                |                               | 950            |                | 802            |                | 922            |                | 1024                                 | 1064               |                                    |                  |
|  | 90     | 952            |                |                               | 1060           |                | 910            |                | 1030           |                | 1132                                 | 1172               |                                    |                  |
|  | 100    | 1044           |                |                               | 1150           |                | 1002           |                | 1122           |                | 1224                                 | 1264               |                                    |                  |
| Ei 30,<br>Rw = 27 dB,<br>Rw = 32 dB<br>s oceľovou zárubňou                   | 60     | 644            | 2030           | 44 / 45<br>40 / 41<br>44 / 45 | 675            | 2055           | 596            | 2013           | 656            | 2043           | 706                                  | -                  | 2068                               | ±10 / ±5         |
|  | 70     | 744            |                |                               | 775            |                | 696            |                | 756            |                | 806                                  | -                  |                                    |                  |
|  | 80     | 844            |                |                               | 875            |                | 796            |                | 856            |                | 906                                  | -                  |                                    |                  |
|  | 90     | 952            |                |                               | 985            |                | 904            |                | 964            |                | 1014                                 | -                  |                                    |                  |
|  | 100    | 1044           |                |                               | 1075           |                | 996            |                | 1056           |                | 1106                                 | -                  |                                    |                  |
| Rw = 27 dB,<br>Rw = 32 dB<br>s oceľovou zárubňou pre<br>sádrokartónové steny | 60     | 644            | 2030           | 40 / 41<br>44 / 45            | 685            | 2058           | 596            | 2013           | 680            | 2058           | 706                                  | -                  | 2068                               | +10 / +5         |
|  | 70     | 744            |                |                               | 785            |                | 696            |                | 780            |                | 806                                  | -                  |                                    |                  |
|  | 80     | 844            |                |                               | 885            |                | 796            |                | 880            |                | 906                                  | -                  |                                    |                  |
|  | 90     | 952            |                |                               | 993            |                | 904            |                | 988            |                | 1014                                 | -                  |                                    |                  |
|  | 100    | 1044           |                |                               | 1085           |                | 996            |                | 1080           |                | 1106                                 | -                  |                                    |                  |
| Ei 60<br>s drevenou zárubňou   | 60     | 668            | 2030           | 60 / 61                       | 775            | 2090           | 626            | 2017           | 747            | 2077           | 858                                  | -                  | 2133                               | ±10 / ±5         |
|  | 70     | 768            |                |                               | 875            |                | 726            |                | 847            |                | 958                                  | -                  |                                    |                  |
|  | 80     | 868            |                |                               | 975            |                | 826            |                | 947            |                | 1058                                 | -                  |                                    |                  |
|  | 90     | 968            |                |                               | 1075           |                | 926            |                | 1047           |                | 1158                                 | -                  |                                    |                  |
| Ei 60<br>s oceľovou zárubňou*  | 60     | 668            | 2030           | 60 / 61                       | 700            | 2055           | 618            | 2011           | 678            | 2041           | 732                                  | -                  | 2068                               | ±10 / ±5         |
|  | 70     | 768            |                |                               | 800            |                | 718            |                | 778            |                | 832                                  | -                  |                                    |                  |
|  | 80     | 868            |                |                               | 900            |                | 818            |                | 878            |                | 932                                  | -                  |                                    |                  |
|  | 90     | 968            |                |                               | 1000           |                | 918            |                | 978            |                | 1032                                 | -                  |                                    |                  |
| Steel Ei 30  | 60     | 700            | 2052           | 53                            | 695            | 2065           | 640            | 2037**         | 673            | 2053           | 760                                  | -                  | 2097                               | ±10 / ±5         |
|  | 70     | 800            |                |                               | 795            |                | 740            |                | 773            |                | 860                                  | -                  |                                    |                  |
|  | 80     | 900            |                |                               | 895            |                | 840            |                | 873            |                | 960                                  | -                  |                                    |                  |
|  | 90     | 1000           |                |                               | 995            |                | 940            |                | 973            |                | 1060                                 | -                  |                                    |                  |
|  | 100    | 1080           |                |                               | 1075           |                | 1020           |                | 1053           |                | 1140                                 | -                  |                                    |                  |
| Steel Ei 60  | 80     | 916            | 2054           | 67                            | 930            | 2075           | 840            | 2029**         | 911            | 2064           | 977                                  | -                  | 2097                               | ±10/±5           |
|  | 90     | 1016           |                |                               | 1030           |                | 940            |                | 1011           |                | 1077                                 | -                  |                                    |                  |
|  | 100    | 1116           |                |                               | 1130           |                | 1040           |                | 1111           |                | 1177                                 | -                  |                                    |                  |
| ENDURO   | 60     | 644            | 2030           | 40                            | 675            | 2055           | 596            | 2016           | 656            | 2046           | 706                                  | -                  | 2071                               | ±10 / ±5         |
|  | 70     | 744            |                |                               | 775            |                | 696            |                | 756            |                | 806                                  | -                  |                                    |                  |
|  | 80     | 844            |                |                               | 875            |                | 796            |                | 856            |                | 906                                  | -                  |                                    |                  |
|  | 90     | 952            |                |                               | 985            |                | 904            |                | 964            |                | 1014                                 | -                  |                                    |                  |
|  | 100    | 1044           |                |                               | 1075           |                | 996            |                | 1056           |                | 1106                                 | -                  |                                    |                  |
| ENDURO<br>s kyvnou zárubňou  | 60     | 618            | 2017           | 40                            | 750            | 2085           | 638            | 2030           | 728            | 2075           | 728                                  | -                  | 2075                               | ±10 / ±5         |
|  | 70     | 718            |                |                               | 850            |                | 738            |                | 828            |                | 828                                  | -                  |                                    |                  |
|  | 80     | 818            |                |                               | 950            |                | 838            |                | 928            |                | 928                                  | -                  |                                    |                  |
|  | 90     | 918            |                |                               | 1050           |                | 938            |                | 1028           |                | 1028                                 | -                  |                                    |                  |
| AQUA   | 60     | 618            | 2017           | 40                            | 675            | 2055           | 596            | 2016           | 656            | 2046           | 706                                  | -                  | 2071                               | ±10 / ±5         |
|  | 70     | 718            |                |                               | 775            |                | 696            |                | 756            |                | 806                                  | -                  |                                    |                  |
|  | 80     | 818            |                |                               | 875            |                | 796            |                | 856            |                | 906                                  | -                  |                                    |                  |
|  | 90     | 926            |                |                               | 983            |                | 904            |                | 964            |                | 1014                                 | -                  |                                    |                  |
|  | 100    | 1018           |                |                               | 1075           |                | 996            |                | 1056           |                | 1106                                 | -                  |                                    |                  |
| Unoverzálné dvere do<br>hospodárskych miestností                             | 70     | 715            | 2017           | 40***                         | 760            | 2050           | 700            | 2018           | 739            | 2038           | 796                                  | -                  | 2066                               | ±10 / ±5         |
|  | 80     | 815            |                |                               | 860            |                | 800            |                | 839            |                | 896                                  | -                  |                                    |                  |
|  | 90     | 915            |                |                               | 960            |                | 900            |                | 939            |                | 996                                  | -                  |                                    |                  |
|  | 80     | 852            |                |                               | 2030           |                | 40             |                | 857            |                | 2043 - Basic<br>2047 - Basic<br>PLUS | 804                |                                    |                  |
| 90   | 952    | 904            | 937            | 1014                          |                | -              |                |                |                |                |                                      |                    |                                    |                  |
| 100  | 1052   | 1004           | 1037           | 1114                          |                | -              |                |                |                |                |                                      |                    |                                    |                  |

\* Pri použití zárubne PROJEKT BIS (BIS a Premium) je nutné zväčšiť otvor v stene S<sub>o</sub> o 24 mm a výšku H<sub>o</sub> o 12 mm (tolerancia výsledkov ±10 mm / ±5 mm).

Ostatné rozmery charakteristické pre profil PROJEKT, **viď obrázky na strane 190**.

\*\* Použitie kovového prahu zníži uvedený rozmer o 16mm.

\*\*\* Šírka krídla je meraná na zvislých okrajoch (krídlo bez výplne, otvorené zo strany zatvárania).

# Tabuľky rozmerov dverí

## POLSKÁ NORMA (PN)

### ■ DVERE TECHNICKÉ

TABUĽKA 4

| DRUH ZÁRUBNE                          | ROZMER | S <sub>5</sub> | H <sub>5</sub> | D <sub>5</sub> | S <sub>0</sub> | H <sub>0</sub> | O <sub>5</sub> | O <sub>w</sub> | S <sub>B</sub> | H <sub>B</sub> | S <sub>2</sub> (6) | S <sub>2</sub> (8) | H <sub>2</sub> (8)                | T <sub>sw</sub> |
|---------------------------------------|--------|----------------|----------------|----------------|----------------|----------------|----------------|----------------|----------------|----------------|--------------------|--------------------|-----------------------------------|-----------------|
| INNOVO 37 dB so zárubňou PORTA SYSTEM | 60     | 644            | 2030           | 44             | 680            | 2060           | 602            | 2016           | 650            | 2040           | 746                | 786                | záklap (6) / (8)<br>2088 / 2108   | +20/+10         |
|                                       | 70     | 744            |                |                | 780            |                | 702            |                | 750            |                | 846                | 886                |                                   |                 |
|                                       | 80     | 844            |                |                | 880            |                | 802            |                | 850            |                | 946                | 986                |                                   |                 |
|                                       | 90     | 968            |                |                | 1005           |                | 926            |                | 974            |                | 1070               | 1090               |                                   |                 |
|                                       | 100    | 1044           |                |                | 1080           |                | 1002           |                | 1050           |                | 1146               | 1186               |                                   |                 |
| INNOVO 37 dB s kovovou zárubňou       | 60     | 644            | 2030           | 44             | 675            | 2055           | 596            | 2013           | 656            | 2043           | 706                | -                  | 2068                              | +10/+5          |
|                                       | 70     | 744            |                |                | 775            |                | 696            |                | 756            |                | 806                | -                  |                                   |                 |
|                                       | 80     | 844            |                |                | 875            |                | 796            |                | 856            |                | 906                | -                  |                                   |                 |
|                                       | 90     | 968            |                |                | 1000           |                | 920            |                | 980            |                | 1030               | -                  |                                   |                 |
|                                       | 100    | 1044           |                |                | 1075           |                | 996            |                | 1056           |                | 1106               | -                  |                                   |                 |
| INNOVO 42 dB so zárubňou MDF          | 80     | 888            | 2047           | 62             | 990            | 2105           | 822            | 2021           | 966            | 2093           | 1068               | 1008               | záklap (6) / (8)<br>2144 / 2164   | ±10/±5          |
|                                       | 90     | 988            |                |                | 1090           |                | 922            |                | 1066           |                | 1168               | 1108               |                                   |                 |
|                                       | 100    | 1088           |                |                | 1190           |                | 1022           |                | 1166           |                | 1268               | 1208               |                                   |                 |
| INNOVO 42 dB so zárubňou PORTA SYSTEM | 80     | 888            | 2047           | 62             | 925            | 2075           | 822            | 2020           | 894            | 2056           | 990                | 1030               | kątownik (6) / (8)<br>2104 / 2124 | +20/+10         |
|                                       | 90     | 988            |                |                | 1025           |                | 922            |                | 994            |                | 1090               | 1130               |                                   |                 |
|                                       | 100    | 1088           |                |                | 1125           |                | 1022           |                | 1094           |                | 1190               | 1230               |                                   |                 |
| INNOVO 42 dB s kovovou zárubňou       | 80     | 888            | 2047           | 62             | 890            | 2055           | 810            | 2015           | 870            | 2045           | 950                | -                  | 2085                              | ±10/±5          |
|                                       | 90     | 988            |                |                | 990            |                | 910            |                | 970            |                | 1050               | -                  |                                   |                 |
|                                       | 100    | 1088           |                |                | 1090           |                | 1010           |                | 1070           |                | 1150               | -                  |                                   |                 |
| PURE so zárubňou PORTA SYSTEM         | 80     | 868            | 2047           | 68             | 915            | 2080           | 802            | 2020           | 872            | 2056           | 968                | 1008               | záklap (6) / (8)<br>2104 / 2124   | +20/+10         |
|                                       | 90     | 968            |                |                | 1015           |                | 902            |                | 972            |                | 1068               | 1108               |                                   |                 |
|                                       | 100    | 1068           |                |                | 1115           |                | 1002           |                | 1072           |                | 1168               | 1208               |                                   |                 |
| PURE so zárubňou MDF                  | 80     | 868            | 2047           | 68             | 975            | 2105           | 802            | 2021           | 946            | 2093           | 1048               | 1088               | záklap (6) / (8)<br>2144 / 2164   | ±10/±5          |
|                                       | 90     | 968            |                |                | 1075           |                | 902            |                | 972            |                | 1148               | 1188               |                                   |                 |
|                                       | 100    | 1068           |                |                | 1175           |                | 1002           |                | 1146           |                | 1248               | 1288               |                                   |                 |

### ■ VCHODOVÉ VNÚTORNÉ DVERE

TABUĽKA 5

| DRUH ZÁRUBNE   | ROZMER | S <sub>5</sub> | H <sub>5</sub> | D <sub>5</sub> | S <sub>0</sub> | H <sub>0</sub> | O <sub>5</sub> | O <sub>w</sub> | S <sub>B</sub> | H <sub>B</sub> | S <sub>2</sub> (6) | S <sub>2</sub> (8) | H <sub>2</sub> | T <sub>sw</sub> |
|--|--------|----------------|----------------|----------------|----------------|----------------|----------------|----------------|----------------|----------------|--------------------|--------------------|----------------|-----------------|
| AGAT, OPAL, KWARC, GRANIT tr. C s kovovou zárubňou** | 80     | 844            | 2030*          | 40 / 41        | 876            | 2056           | 796            | 2016**         | 856            | 2046           | 906                | -                  | 2071           | ±10/±5          |
|  | 90     | 952            |                | 44 / 45        | 986            |                | 904            |                | 964            |                | 1014               | -                  |                |                 |
|  | 100    | 1044           |                | 48 / 49        | 1076           |                | 996            |                | 1056           |                | 1106               | -                  |                |                 |
| EXTREME RC2, EXTREME RC 3 s kovovou zárubňou**       | 80     | 844            | 2032           | 50             | 876            | 2056           | 796            | 2016           | 856            | 2046           | 906                | -                  | 2071           | +10/+5          |
|  | 90     | 968            |                |                | 1000           |                | 920            |                | 980            |                | 1030               | -                  |                |                 |
|  | 100    | 1044           |                |                | 1076           |                | 996            |                | 1056           |                | 1106               | -                  |                |                 |
| EXTREME RC 3 so zárubňou PS                          | 80     | 844            | 2032           | 50             | 880            | 2060           | 802            | 2018           | 850            | 2042           | -                  | 986                | 2110           | +20/+10         |
|  | 90     | 968            |                |                | 1005           |                | 926            |                | 974            |                | -                  | 1110               |                |                 |
|  | 100    | 1044           |                |                | 1080           |                | 1002           |                | 1050           |                | -                  | 1186               |                |                 |
| Steel SAFE   | 80     | 868            | 2037           | 54             | 900            | 2065           | 820            | 2023***        | 880            | 2053           | 930                | -                  | 2078           | ±10/±5          |
|  | 90     | 968            |                |                | 1000           |                | 920            |                | 980            |                | 1030               | -                  |                |                 |
|  | 100    | 1068           |                |                | 1100           |                | 1020           |                | 1080           |                | 1130               | -                  |                |                 |

\* pre Granit tr. C H<sub>5</sub>=2032

\*\* Pri použití zárubne PROJEKT BIS (BIS a Premium) je nutné zvčšit otvor v stene S<sub>0</sub> o 24 mm a výšku H<sub>0</sub> o 12mm (tolerancia výsledkov ±10 mm / ±5 mm).

Ostatné rozmery charakteristické pre profil PROJEKT, **viď obrázok na strane 190.**

\*\*\* Použitie kovového prahu zníži uvedený rozmer o 16mm.

### ■ VCHODOVÉ VONKAJŠIE DVERE

TABUĽKA 6

|                               | ROZMER  | S <sub>5</sub> | H <sub>5</sub> | D <sub>5</sub> | S <sub>0</sub> | H <sub>0</sub> | O <sub>5</sub> | O <sub>w</sub> | S <sub>B</sub> | H <sub>B</sub> | S <sub>2</sub> | H <sub>2</sub> | T <sub>sw</sub> |
|-------------------------------|---|----------------|----------------|----------------|----------------|----------------|----------------|----------------|----------------|----------------|----------------|----------------|-----------------|
| Steel SAFE                    | 80  | 868            | 2037           | 54             | 900            | 2065           | 820            | 2023*          | 880            | 2053           | 930            | 2078           | ±10/±5          |
|                               | 90  | 968            |                |                | 1000           |                | 920            |                | 980            |                | 1030           |                |                 |
|                               | 100   | 1068           |                |                | 1100           |                | 1020           |                | 1080           |                | 1130           |                |                 |
| Steel SAFE so zárubňou Thermo | 80  | 868            | 2037           | 54             | 900            | 2065           | 822            | 2023*          | 882            | 2053           | 932            | 2078           | ±10/±5          |
|                               | 90  | 968            |                |                | 1000           |                | 922            |                | 982            |                | 1032           |                |                 |
|                               | 100   | 1068           |                |                | 1100           |                | 1022           |                | 1082           |                | 1132           |                |                 |
| Steel ENERGY PROTECT          | 80  | 868            | 2037           | 66             | 900            | 2065           | 822            | 2023*          | 882            | 2053           | 932            | 2078           | ±10/±5          |
|                               | 90  | 968            |                |                | 1000           |                | 922            |                | 982            |                | 1032           |                |                 |
|                               | 100   | 1068           |                |                | 1100           |                | 1022           |                | 1082           |                | 1132           |                |                 |
| Eco POLAR PASSIVE / Eco POLAR | 90  | 952            | 2067           | 79/68          | 1090           | 2135           | 920            | 2010           | 1060           | 2116           | -              | -              | ±10/±5          |
|                               | Eco POLAR PASSIVE / Eco POLAR + bočný svetlík     |                |                |                | 90+30          |                | 1052           |                | 1390           |                | 1360           |                |                 |
|                               | Eco POLAR PASSIVE / Eco POLAR + dva bočné svetlík |                |                |                | 30+90+30       |                | 967            |                | 1690           |                | 1660           |                |                 |
|                               | Eco POLAR PASSIVE / Eco POLAR + bočný svetlík     |                |                |                | 90+40          |                | 967            |                | 1490           |                | 1460           |                |                 |
|                               | Eco POLAR PASSIVE / Eco POLAR + dva bočné svetlík |                |                |                | 40+90+40       |                | 967            |                | 1890           |                | 1860           |                |                 |
|                               | Eco POLAR PASSIVE / Eco POLAR + bočný svetlík     |                |                |                | 90+50          |                | 967            |                | 1590           |                | 1560           |                |                 |
|                               | Eco POLAR PASSIVE / Eco POLAR + dva bočné svetlík |                |                |                | 50+90+50       |                | 967            |                | 2090           |                | 2060           |                |                 |
|                               | Eco POLAR PASSIVE / Eco POLAR                     |                |                |                | 100            |                | 1067           |                | 1190           |                | 1160           |                |                 |
| Eco POLAR PASSIVE / Eco POLAR | 100+30  | 1067           | 2067           | 79/68          | 1490           | 2135           | 1020           | 2010           | 1460           | 2116           | -              | -              | ±10/±5          |
|                               | Eco POLAR PASSIVE / Eco POLAR + bočný svetlík     |                |                |                | 30+100+30      |                | 1067           |                | 1790           |                | 1760           |                |                 |
|                               | Eco POLAR PASSIVE / Eco POLAR + dva bočné svetlík |                |                |                | 100+40         |                | 1067           |                | 1590           |                | 1560           |                |                 |
|                               | Eco POLAR PASSIVE / Eco POLAR + bočný svetlík     |                |                |                | 40+100+40      |                | 1067           |                | 1990           |                | 1960           |                |                 |
|                               | Eco POLAR PASSIVE / Eco POLAR + dva bočné svetlík |                |                |                | 100+50         |                | 1067           |                | 1690           |                | 1660           |                |                 |
|                               | Eco POLAR PASSIVE / Eco POLAR + dva bočné svetlík |                |                |                | 50+100+50      |                | 1067           |                | 2190           |                | 2160           |                |                 |

\* Použitie kovového prahu zmenší udávaný rozmer o 16 mm.



# Tabuľky rozmerov dverí

## POĽSKÁ NORMA (PN)

### INTERIÉROVÉ DVERE S DREVENÝMI ZÁRUBŇAMI

TABUĽKA 7

|  | ROZMER | S <sub>s</sub> | H <sub>s</sub> | D <sub>s</sub> | S <sub>o</sub> | H <sub>o</sub> | O <sub>s</sub> | O <sub>w</sub> | S <sub>b</sub> | H <sub>b</sub> | S <sub>z</sub> | H <sub>z</sub> | M <sub>s</sub> | M <sub>c</sub> | B <sub>c</sub> | T <sub>sw</sub> |
|--|--------|----------------|----------------|----------------|----------------|----------------|----------------|----------------|----------------|----------------|----------------|----------------|----------------|----------------|----------------|-----------------|
| Posuvný systém METAL do murovaných stien     | 60     | 644            | 2030           | 40             | 670            | 2055           | 600            | 2018           | 660            | 2048           | 680            | 2114           | 1310           | 82             | 58             | +10 / +5        |
|  | 70     | 744            |                |                | 770            |                | 700            |                | 760            |                | 780            |                | 1510           |                |                |                 |
|  | 80     | 844            |                |                | 870            |                | 800            |                | 860            |                | 880            |                | 1710           |                |                |                 |
|  | 90     | 944            |                |                | 970            |                | 900            |                | 960            |                | 980            |                | 1910           |                |                |                 |
|  | 100    | 1044           |                |                | 1070           |                | 1000           |                | 1060           |                | 1080           |                | 2110           |                |                |                 |
| Posuvný systém METAL do sádkartonových stien | 60     | 644            | 2030           | 40             | 685            | 2055           | 600            | 2018           | 660            | 2048           | 680            | 2114           | 1310           | 82             | 58             | +10 / +5        |
|  | 70     | 744            |                |                | 785            |                | 700            |                | 760            |                | 780            |                | 1510           |                |                |                 |
|  | 80     | 844            |                |                | 885            |                | 800            |                | 860            |                | 880            |                | 1710           |                |                |                 |
|  | 90     | 944            |                |                | 985            |                | 900            |                | 960            |                | 980            |                | 1910           |                |                |                 |
|  | 100    | 1044           |                |                | 1085           |                | 1000           |                | 1060           |                | 1080           |                | 2110           |                |                |                 |

|                      | ROZMER | S <sub>s</sub> | H <sub>s</sub> | D <sub>s</sub> | S <sub>o</sub> | H <sub>o</sub> | O <sub>s</sub> | O <sub>w</sub> | H <sub>z</sub> | M <sub>s</sub> (6)/(8) | M <sub>c</sub> | B <sub>c</sub> | T <sub>sw</sub> |      |
|----------------------|--------|----------------|----------------|----------------|----------------|----------------|----------------|----------------|----------------|------------------------|----------------|----------------|-----------------|------|
| Posuvný systém Porta | 60     | 644            | 2030           | 40             | 680            | 2060           | 602            | 2016           | 2119           | 1413                   | 103            | 60             | +20 / +10       |      |
|                      | 70     | 744            |                |                | 780            |                | 702            |                |                | 780                    |                |                |                 | 1613 |
|                      | 80     | 844            |                |                | 880            |                | 802            |                |                | 880                    |                |                |                 | 1813 |
|                      | 90     | 944            |                |                | 980            |                | 902            |                |                | 980                    |                |                |                 | 2013 |
|                      | 100    | 1044           |                |                | 1080           |                | 1002           |                |                | 1080                   |                |                |                 | 2213 |

|                    | ROZMER | S <sub>s</sub> | H <sub>s</sub> | D <sub>s</sub> | S <sub>o</sub> (6)/(8) | H <sub>o</sub> | O <sub>s</sub> (6) | O <sub>s</sub> (8) | O <sub>w</sub> | H <sub>z</sub> | M <sub>s</sub> (6)/(8) | M <sub>c</sub> | T <sub>sw</sub> |
|--------------------|--------|----------------|----------------|----------------|------------------------|----------------|--------------------|--------------------|----------------|----------------|------------------------|----------------|-----------------|
| Posuvný systém ALU | 60     | 744            | 2030           | 40             | 680/640                | 2060           | 602                | 560                | 2016           | 2114           | 1448                   | 68             | +20 / +10       |
|                    | 70     | 844            |                |                | 780/740                |                | 702                | 660                |                |                | 1648                   |                |                 |
|                    | 80     | 944            |                |                | 880/840                |                | 802                | 760                |                |                | 1848                   |                |                 |
|                    | 90     | 1044           |                |                | 980/940                |                | 902                | 860                |                |                | 2048                   |                |                 |
|                    | 130    | 2 x 744        |                |                | 1420/1380              |                | 1345               | 1304               |                |                | 2852                   |                |                 |
|                    | 150    | 2 x 844        |                |                | 1620/1580              |                | 1545               | 1504               |                |                | 3252                   |                |                 |
|                    | 170    | 2 x 944        |                |                | 1820/1780              |                | 1745               | 1704               |                |                | 3652                   |                |                 |

|             | ROZMER | S <sub>s</sub> | H <sub>s</sub> | D <sub>s</sub> | S <sub>o</sub> (6)/(8) | H <sub>o</sub> | O <sub>s</sub> | O <sub>w</sub> | S <sub>b</sub> | H <sub>b</sub> | S <sub>z</sub> (6) | S <sub>z</sub> (8) | H <sub>z</sub> (6)/(8) | T <sub>sw</sub> |
|-------------|--------|----------------|----------------|----------------|------------------------|----------------|----------------|----------------|----------------|----------------|--------------------|--------------------|------------------------|-----------------|
| Systém ALFA | 60     | 644            | 2000           | 40             | 680                    | 2060           | 460            | 2016           | 2043           | 2043           | 746                | 786                | 2088/2108              | +20 / +10       |
|             | 70     | 744            |                |                | 780                    |                | 560            |                |                |                | 746                | 886                |                        |                 |
|             | 80     | 844            |                |                | 880                    |                | 660            |                |                |                | 846                | 986                |                        |                 |
|             | 90     | 944            |                |                | 980                    |                | 760            |                |                |                | 946                | 1086               |                        |                 |
|             | 100    | 1044           |                |                | 1080                   |                | 860            |                |                |                | 1046               | 1186               |                        |                 |
| Systém BETA | 60     | 588            | 1990           | 40             | 680                    | 2070           | 450            | 2016           | 2050           | 2050           | 746                | 786                | 2088/2108              | +20 / +10       |
|             | 70     | 688            |                |                | 780                    |                | 550            |                |                |                | 746                | 886                |                        |                 |
|             | 80     | 788            |                |                | 880                    |                | 650            |                |                |                | 846                | 986                |                        |                 |
|             | 90     | 888            |                |                | 980                    |                | 750            |                |                |                | 946                | 1086               |                        |                 |

|                                     | ROZMER  | S <sub>s</sub> | H <sub>s</sub> | D <sub>s</sub> | S <sub>o</sub> * | H <sub>o</sub> * | O <sub>s</sub> | O <sub>w</sub> | S <sub>b</sub> | H <sub>b</sub> | S <sub>z</sub> (6) | S <sub>z</sub> (8) | H <sub>z</sub> (6)/(8) | S <sub>c</sub> | H <sub>c</sub> | T <sub>sw</sub> |
|-------------------------------------|---------|----------------|----------------|----------------|------------------|------------------|----------------|----------------|----------------|----------------|--------------------|--------------------|------------------------|----------------|----------------|-----------------|
| Posuvný systém KOMPAKT – jednoduchý | 60      | 644            | 2030           | 40             | 660              | 2065             | 600            | 2018           | 654            | 2040           | 744                | 784                | 2090 / 2110            | 1355           | 2130           | +5 / +10        |
|                                     | 70      | 744            |                |                | 760              |                  | 700            |                | 754            |                | 844                | 884                |                        | 1555           |                |                 |
|                                     | 80      | 844            |                |                | 860              |                  | 800            |                | 854            |                | 944                | 984                |                        | 1755           |                |                 |
|                                     | 90      | 944            |                |                | 960              |                  | 900            |                | 954            |                | 1044               | 1084               |                        | 1955           |                |                 |
|                                     | 100     | 1044           |                |                | 1060             |                  | 1000           |                | 1054           |                | 1144               | 1184               |                        | 2155           |                |                 |
| Posuvný systém KOMPAKT – dvojitý    | 2 x 60  | 644            | 2030           | 40             | 1265             | 2065             | 1214           | 2018           | 1258           | 2040           | 1358               | 1398               | 2090 / 2110            | 2610           | 2130           | +5 / +10        |
|                                     | 2 x 70  | 744            |                |                | 1465             |                  | 1414           |                | 1458           |                | 1558               | 1598               |                        | 3010           |                |                 |
|                                     | 2 x 80  | 844            |                |                | 1665             |                  | 1614           |                | 1658           |                | 1758               | 1798               |                        | 3410           |                |                 |
|                                     | 2 x 90  | 944            |                |                | 1865             |                  | 1814           |                | 1858           |                | 1958               | 1998               |                        | 3810           |                |                 |
|                                     | 2 x 100 | 1044           |                |                | 2065             |                  | 2014           |                | 2058           |                | 2158               | 2198               |                        | 4210           |                |                 |

\* Pre posuvný systém KOMPAKT rozmery S<sub>o</sub> a H<sub>o</sub> označujú rozmer otvoru v stavebnom púzde pre osadenie zárubne s dekorom dreva.

|                       | ROZMER | S <sub>s</sub> | H <sub>s</sub> | D <sub>s</sub> | S <sub>o</sub> | H <sub>o</sub> | M <sub>s</sub> | T <sub>sw</sub> |
|-----------------------|--------|----------------|----------------|----------------|----------------|----------------|----------------|-----------------|
| Posuvný systém BLACK* | 70     | 744            | 2090           | 40             | 680            | 2060           | 2000           | ±10 / ±5        |
|                       | 80     | 844            |                |                | 780            |                |                |                 |
|                       | 90     | 944            |                |                | 880            |                |                |                 |
|                       | 100    | 1044           |                |                | 980            |                |                |                 |
| Posuvný systém SLIDE  | 70     | 744            | 2200           | 40             | 680            | 2060           | 2010           | ±10 / ±5        |
|                       | 80     | 844            |                |                | 780            |                |                |                 |
|                       | 90     | 944            |                |                | 880            |                |                |                 |
| Posuvný systém EFEKT  | 90     | 944            | 2230           | 40             | 680            | 2060           | 1665           | -10 / ±50       |
|                       | 100    | 1044           |                |                | 780            |                | 1865           |                 |
|                       | 110    | 1144           |                |                | 880            |                | 2065           |                 |

\* V prípade použitia krídla iného ako Porta BLACK je potrebné zmenšiť výšku otvoru v stene o 60 mm.

### DVĚRE PORTA HIDE

TABUĽKA 8

| DRUH ZÁRUBNE  | ROZMER | S <sub>s</sub> | H <sub>s</sub> | S <sub>o</sub> | H <sub>o</sub> | O <sub>s</sub> | O <sub>w</sub> | S <sub>b</sub> | H <sub>b</sub> |
|---|--------|----------------|----------------|----------------|----------------|----------------|----------------|----------------|----------------|
| Porta HIDE bezpolodrážkové (otváranie smerom von)     | 70     | 718            | 2017           | 800            | 2070           | 703            | 2017           | 787            | 2059           |
|   | 80     | 818            |                |                |                | 803            |                | 887            |                |
|   | 90     | 918            |                |                |                | 903            |                | 987            |                |
| Porta HIDE s opačnou polodrážkou (otváranie dovnútra) | 70     | 718            | 2027           | 800            | 2080           | 703            | 2027           | 787            | 2069           |
|   | 80     | 818            |                |                |                | 803            |                | 887            |                |
|   | 90     | 918            |                |                |                | 903            |                | 987            |                |

# Tabuľky rozmerov dverí - výška „220“

POLSKÁ NORMA (PN)

## INTERIÉROVÉ DVERE S DREVENÝMI ZÁRUBŇAMI

TABUĽKA 9

| DRUH ZÁRUBNE  | ROZMER | S <sub>3</sub> | H <sub>5</sub> | D <sub>5</sub> | S <sub>0</sub> | H <sub>0</sub> | O <sub>5</sub> | O <sub>w</sub> | S <sub>B</sub> | H <sub>B</sub> | S <sub>Z</sub> (6) | S <sub>Z</sub> (8) | H <sub>Z</sub>                     | T <sub>SW</sub> |
|---|--------|----------------|----------------|----------------|----------------|----------------|----------------|----------------|----------------|----------------|--------------------|--------------------|------------------------------------|-----------------|
| so zárubňou<br>Porta SYSTEM                           | 60     | 644            | 2230           | 40             | 680            | 2260           | 602            | 2216           | 646            | 2238           | 746                | 786                | záklap<br>(6) / (8)<br>2288 / 2308 | +20 / +10       |
|   | 70     | 744            |                |                | 780            |                | 702            |                | 746            |                | 846                | 886                |                                    |                 |
|   | 80     | 844            |                |                | 880            |                | 802            |                | 846            |                | 946                | 986                |                                    |                 |
|   | 90     | 944            |                |                | 980            |                | 902            |                | 946            |                | 1046               | 1086               |                                    |                 |
|   | 100    | 1044           |                |                | 1080           |                | 1002           |                | 1046           |                | 1146               | 1186               |                                    |                 |
|   | 110    | 1144           |                |                | 1180           |                | 1102           |                | 1146           |                | 1246               | 1286               |                                    |                 |
| so zárubňou<br>Porta SYSTEM ELEGANCE                  | 60     | 618            | 2217           | 40             | 690            | 2260           | 602            | 2216           | 646            | 2238           | -                  | 786                | 2308                               | +10 / +10       |
|   | 70     | 718            |                |                | 790            |                | 702            |                | 746            |                | -                  | 886                |                                    |                 |
|   | 80     | 818            |                |                | 890            |                | 802            |                | 846            |                | -                  | 986                |                                    |                 |
|   | 90     | 918            |                |                | 990            |                | 902            |                | 946            |                | -                  | 1086               |                                    |                 |
|   | 100    | 1018           |                |                | 1090           |                | 1002           |                | 1046           |                | -                  | 1186               |                                    |                 |
| so zárubňou<br>Porta SYSTEM ELEGANCE<br>90 stupňov    | 60     | 618            | 2217           | 40             | 690            | 2260           | 602            | 2216           | 646            | 2238           | -                  | 786                | 2308                               | +10 / +10       |
|   | 70     | 718            |                |                | 790            |                | 702            |                | 746            |                | -                  | 886                |                                    |                 |
|   | 80     | 818            |                |                | 890            |                | 802            |                | 846            |                | -                  | 986                |                                    |                 |
|   | 90     | 918            |                |                | 990            |                | 902            |                | 946            |                | -                  | 1086               |                                    |                 |
|   | 100    | 1018           |                |                | 1090           |                | 1002           |                | 1046           |                | -                  | 1186               |                                    |                 |
| so zárubňou<br>Porta SYSTEM<br>s opačnou polodrážkou* | 60     | 639            | 2227           | 40             | 720            | 2280           | 626            | 2228           | 691            | 2261           | -                  | 831                | 2330                               | ±10 / ±5        |
|   | 70     | 739            |                |                | 820            |                | 726            |                | 791            |                | -                  | 931                |                                    |                 |
|   | 80     | 839            |                |                | 920            |                | 826            |                | 891            |                | -                  | 1031               |                                    |                 |
|   | 90     | 939            |                |                | 1020           |                | 926            |                | 991            |                | -                  | 1131               |                                    |                 |
|   | 100    | 1039           |                |                | 1120           |                | 1026           |                | 1091           |                | -                  | 1231               |                                    |                 |
| so zárubňou<br>Villadora MODERN<br>(záklap 100)       | 60     | 618            | 2217           | 40             | 690            | 2260           | 600            | 2216           | 646            | 2239 / 2247**  | -                  | 827                | 2330 / 2430**                      | +10 / +10       |
|   | 70     | 718            |                |                | 790            |                | 700            |                | 746            |                | -                  | 927                |                                    |                 |
|   | 80     | 818            |                |                | 890            |                | 800            |                | 846            |                | -                  | 1027               |                                    |                 |
|   | 90     | 918            |                |                | 990            |                | 900            |                | 946            |                | -                  | 1127               |                                    |                 |
|   | 100    | 1018           |                |                | 1090           |                | 1000           |                | 1046           |                | -                  | 1227               |                                    |                 |

POZOR: ROZMERY S<sub>2</sub> a H<sub>2</sub> pre zárubne s povrchom prírodnej dýhy sú udávané s toleranciou -1 mm / +3 mm.

\* Vonkajší rozmer (na užšej strane krídla) S<sub>2</sub> a H<sub>2</sub> je identický ako rozmer dverí so zárubňou

\*\* Verzia zárubne s panelom PLUS.

## INTERIÉROVÉ DVERE S KOVOVÝMI ZÁRUBŇAMI

TABUĽKA 10

| DRUH ZÁRUBNE                                    | ROZMER | S <sub>3</sub> | H <sub>5</sub> | D <sub>5</sub> | S <sub>0</sub> | H <sub>0</sub> | O <sub>5</sub> | O <sub>w</sub> | S <sub>B</sub> | H <sub>B</sub> | S <sub>Z</sub> | H <sub>Z</sub> | T <sub>SW</sub> |
|---|--------|----------------|----------------|----------------|----------------|----------------|----------------|----------------|----------------|----------------|----------------|----------------|-----------------|
| so zárubňou<br>Kovová Porta SYSTEM              | 60     | 644            | 2230           | 40             | 675            | 2255           | 596            | 2216           | 646            | 2241           | 736            | 2286           | ±10 / ±5        |
|   | 70     | 744            |                |                | 775            |                | 696            |                | 746            |                | 836            |                |                 |
|   | 80     | 844            |                |                | 875            |                | 796            |                | 846            |                | 936            |                |                 |
|   | 90     | 944            |                |                | 975            |                | 896            |                | 946            |                | 1036           |                |                 |
|   | 100    | 1044           |                |                | 1075           |                | 996            |                | 1046           |                | 1136           |                |                 |
|   | 60     | 618            |                |                | 675            |                | 596            |                | 646            |                | 736            |                |                 |
| so zárubňou<br>Kovová Porta SYSTEM<br>ELEGANCE* | 70     | 718            | 2217           | 40             | 775            | 2255           | 696            | 2216           | 746            | 2241           | 836            | 2286           | ±10 / ±5        |
|   | 80     | 818            |                |                | 875            |                | 796            |                | 846            |                | 936            |                |                 |
|   | 90     | 918            |                |                | 975            |                | 896            |                | 946            |                | 1036           |                |                 |
|   | 100    | 1018           |                |                | 1075           |                | 996            |                | 1046           |                | 1136           |                |                 |

\* V prípade ak sa sedlo závedu nezmesť v otvore je potrebné v danom mieste otvor upraviť.

### VÝŠKA „220“ JE DOSTUPNÁ V KOLEKCIÁCH:

- Porta VECTOR
- Porta DESIRE
- Natura CLASSIC
- Natura LINE
- Natura VECTOR
- Villadora MODERN

### POZNÁMKY:

• Tolerancia rozmerov v súlade s PN: do 1 m: ± 1 mm, nad 1 m: ± 2 mm.

• Bočné panely k polodrážkovým dverám, dostupné v prírodnej dýhe, ponúkame s rozmerom „40“, kde S<sub>3</sub>=444, H<sub>5</sub>=2030.

• Zárubne sú navrhnuté na osadenie na hotovú, dokončenú podlahu. V prípade kovových zárubní existuje možnosť ich objednania vo verzii predĺženej o 30 mm na zaliatie do podlahy. Potom je nutné uvedené rozmery H<sub>B</sub> a H<sub>Z</sub> zväčšiť o 30 mm (úroveň „-30“).

• Rozmer krídla v tabuľke, uvedený pre interiérové krídla, sa týka tak krídel polodrážkových, ako aj presuvných.

• Porta SYSTEM integrované s horným nadsvetlíkom, rozmery H<sub>0</sub>, H<sub>B</sub> a H<sub>Z</sub> +302 mm.

• Pri použití zárubne PROJEKT (BIS i Premium) je nutné zväčšiť otvor v stene S<sub>0</sub> o 25 mm tiež výšku H<sub>0</sub> o 15 mm (tolerancia výsledkov ±10 mm / ±5 mm).

# Tabulky rozmerov dverí

## ČESKÁ (CN) / NEMECKÁ NORMA (DIN)

INTERIÉROVÉ DVĚRE

TABUĽKA 11

| DRUH ZÁRUBNĚ CN/DIN   | ROZMER | S <sub>5</sub> | H <sub>5</sub>      | D <sub>5</sub> | S <sub>6</sub> | H <sub>6</sub>      | O <sub>5</sub> | O <sub>W</sub>      | S <sub>8</sub> | H <sub>8</sub>      | S <sub>2</sub> (6) | S <sub>2</sub> (8) | H <sub>2</sub> (6) / (8)                      | T <sub>SW</sub> |
|---|--------|----------------|---------------------|----------------|----------------|---------------------|----------------|---------------------|----------------|---------------------|--------------------|--------------------|---|-----------------|
| so zárubňou:<br>Minimax 60 mm<br>Minimax 100 mm MDF<br>v prírodnej dýhe                                       | 60     | 648/610        | 1985                | 40             | 715/680        | 2030                | 606/569        | 1971                | 694/657        | 2015                | 804/767            | -                  | 2070  | +20/+10         |
|   | 70     | 748/735        |                     |                | 815/805        |                     | 706/694        |                     | 794/782        |                     | 904/892            | -                  |   |                 |
|   | 80     | 848/860        |                     |                | 915/930        |                     | 806/819        |                     | 894/907        |                     | 1004/1017          | -                  |   |                 |
|   | 90     | 948/985        |                     |                | 1015/1055      |                     | 906/944        |                     | 994/1032       |                     | 1104/1142          | -                  |   |                 |
|   | 100    | 1048/-         |                     |                | 1115/-         |                     | 1006/-         |                     | 1094/-         |                     | 1204/-             | -                  |   |                 |
| so zárubňou:<br>Porta SYSTEM  | 60     | 648/610        | 1985                | 40             | 685/650        | 2015                | 606/569        | 1971                | 650/613        | 1993                | 750/713            | 790/753            | záklop<br>(6) / (8)<br>2043/2063<br>2175/2195 | +20/+10         |
|   | 70     | 748/735        |                     |                | 785/775        |                     | 706/694        |                     | 750/738        |                     | 850/838            | 890/878            |   |                 |
|   | 80     | 848/860        |                     |                | 885/900        |                     | 806/819        |                     | 850/863        |                     | 950/963            | 990/1003           |   |                 |
|   | 90     | 948/985        |                     |                | 985/1025       |                     | 906/944        |                     | 950/988        |                     | 1050/1088          | 1090/1128          |   |                 |
|   | 100    | 1048/-         |                     |                | 1085/-         |                     | 1006/-         |                     | 1050/-         |                     | 1150/-             | 1190/-             |   |                 |
| so zárubňou:<br>Porta SYSTEM<br>ELEGANCE / LEVEL  | 60     | 622/584        | 1972                | 40             | 685/650        | 2015/<br>LEVEL 2025 | 606/568        | 1971                | 650/612        | 1993/<br>LEVEL 2001 | -                  | 790/752            | 2063/ 2195                                    | +20/+10         |
|   | 70     | 722/709        |                     |                | 785/775        |                     | 706/693        |                     | 750/737        |                     | -                  | 890/877            |   |                 |
|   | 80     | 822/834        |                     |                | 885/900        |                     | 806/818        |                     | 850/862        |                     | -                  | 990/1002           |   |                 |
|   | 90     | 922/959        |                     |                | 985/1025       |                     | 906/943        |                     | 950/987        |                     | -                  | 1090/1127          |   |                 |
|   | 110*   | 1122/-         |                     |                | 1185/-         |                     | 1106/-         |                     | 1150/-         |                     | -                  | 1290/-             |   |                 |
| so zárubňou:<br>Porta SYSTEM ELEGANCE 90°   | 60     | 622/584        | 1972                | 40             | 685/650        | 2015                | 606/568        | 1971                | 650/612        | 1993                | -                  | 790/752            | -/2065/ 2197                                  | +10/+10         |
|   | 70     | 722/709        |                     |                | 785/775        |                     | 706/693        |                     | 750/737        |                     | -                  | 890/877            |   |                 |
|   | 80     | 822/834        |                     |                | 885/900        |                     | 806/818        |                     | 850/862        |                     | -                  | 990/1002           |   |                 |
|   | 90     | 922/959        |                     |                | 985/1025       |                     | 906/943        |                     | 950/987        |                     | -                  | 1090/1127          |   |                 |
|   | 100    | 1122/-         |                     |                | 1185/-         |                     | 1106/-         |                     | 1150/-         |                     | -                  | 1290/-             |   |                 |
| so zárubňou:<br>Porta SYSTEM reverzní*  | 60     | 643            | 1982                | 40             | 725            | 2035                | 630            | 1983                | 695            | 2015                | -                  | 835                | -/2085/ 2217                                  | ±10/±5          |
|   | 70     | 743            |                     |                | 825            |                     | 730            |                     | 795            |                     | -                  | 935                |   |                 |
|   | 80     | 843            |                     |                | 925            |                     | 830            |                     | 895            |                     | -                  | 1035               |   |                 |
|   | 90     | 943            |                     |                | 1025           |                     | 930            |                     | 995            |                     | -                  | 1135               |   |                 |
|   | 100    | 1043           |                     |                | 1125           |                     | 1030           |                     | 1095           |                     | -                  | 1235               |   |                 |
| so zárubňou:<br>RENOVA**  | 60     | 648/-          | 1985                | 40             | 600/561        | 1971                | 562/-          | 1949                | 588/-          | 1962                | 750/-              | -                  | 2043  | +15*<br>-6      |
|   | 70     | 748/-          |                     |                | 700/686        |                     | 662/-          |                     | 688/-          |                     | 850/-              | -                  |   |                 |
|   | 80     | 848/-          |                     |                | 800/811        |                     | 762/-          |                     | 788/-          |                     | 950/-              | -                  |   |                 |
|   | 90     | 948/-          |                     |                | 900/936        |                     | 862/-          |                     | 888/-          |                     | 1050/-             | -                  |   |                 |
|   | 100    | 1048/-         |                     |                | 1000/-         |                     | 962/-          |                     | 988/-          |                     | 1150/-             | -                  |   |                 |
| s kovovou<br>MALOU PLUS   | 60     | 648/610        | 1985                | 40             | 655/615        | 1995                | 600/561        | 1968                | 633/594        | 1985                | 710/671            | -                  | 2023  | ±10/ ±5         |
|   | 70     | 748/735        |                     |                | 755/740        |                     | 700/686        |                     | 733/719        |                     | 810/796            | -                  |   |                 |
|   | 80     | 848/860        |                     |                | 855/865        |                     | 800/811        |                     | 833/844        |                     | 910/921            | -                  |   |                 |
|   | 90     | 948/985        |                     |                | 955/990        |                     | 900/936        |                     | 933/969        |                     | 1010/1046          | -                  |   |                 |
|   | 100    | 1048/-         |                     |                | 1055/-         |                     | 1000/-         |                     | 1033/-         |                     | 1110/-             | -                  |   |                 |
| so zárubňami oceľovou<br>ROHOVOU VEĽKOU pre muro-<br>vané steny ROHOVOU VEĽKOU<br>SKLADANOU z nerezovej ocele | 60     | 648/610        | 1985                | 40             | 680/640        | 2010                | 600/561        | 1968                | 660/621        | 1998                | 710/671            | -                  | 2023  | ±10/ ±5         |
|   | 70     | 748/735        |                     |                | 780/765        |                     | 700/686        |                     | 760/746        |                     | 810/796            | -                  |   |                 |
|   | 80     | 848/860        |                     |                | 880/890        |                     | 800/811        |                     | 860/871        |                     | 910/921            | -                  |   |                 |
|   | 90     | 948/985        |                     |                | 980/1015       |                     | 900/936        |                     | 960/996        |                     | 1010/1046          | -                  |   |                 |
|   | 100    | 1048/-         |                     |                | 1080/-         |                     | 1000/-         |                     | 1060/-         |                     | 1110/-             | -                  |   |                 |
| Rohová VEĽKÁ oceľová<br>skladaná s fóliou PVC   | 60     | 648/610        | 1985                | 40             | 680/640        | 2010                | 600/561        | 1968                | 660/621        | 1998                | 710/671            | -                  | 2023  | ±10/ ±5         |
|   | 70     | 748/735        |                     |                | 780/765        |                     | 700/686        |                     | 760/746        |                     | 810/796            | -                  |   |                 |
|   | 80     | 848/860        |                     |                | 880/890        |                     | 800/811        |                     | 860/871        |                     | 910/921            | -                  |   |                 |
|   | 90     | 948/985        |                     |                | 980/1015       |                     | 900/936        |                     | 960/996        |                     | 1010/1046          | -                  |   |                 |
|   | 100    | 1048/-         |                     |                | 1080/-         |                     | 1000/-         |                     | 1060/-         |                     | 1110/-             | -                  |   |                 |
| Rohová VEĽKÁ oceľová pre<br>steny SDK   | 60     | 648/610        | 1985                | 40             | 685/645        | 2010                | 600/561        | 1968                | 684/645        | 1998                | 710/671            | -                  | 2023  | +10/ +5         |
|   | 70     | 748/735        |                     |                | 785/770        |                     | 700/686        |                     | 784/770        |                     | 810/796            | -                  |   |                 |
|   | 80     | 848/860        |                     |                | 885/895        |                     | 800/811        |                     | 884/895        |                     | 910/921            | -                  |   |                 |
|   | 90     | 948/985        |                     |                | 985/1020       |                     | 900/936        |                     | 984/1020       |                     | 1010/1046          | -                  |   |                 |
|   | 100    | 1048/-         |                     |                | 1085/-         |                     | 1000/-         |                     | 1084/-         |                     | 1110/-             | -                  |   |                 |
| s oceľovou REGULOVANOU<br>zárubňou  | 60     | 648/610        | 1985                | 40             | 705/665        | 2015                | 600/561        | 1968                | 684/645        | 2010                | 720/681            | -                  | 2028  | -10/ -5         |
|   | 70     | 748/735        |                     |                | 805/790        |                     | 700/686        |                     | 784/770        |                     | 820/806            | -                  |   |                 |
|   | 80     | 848/860        |                     |                | 905/915        |                     | 800/811        |                     | 884/895        |                     | 920/931            | -                  |   |                 |
|   | 90     | 948/985        |                     |                | 1005/1040      |                     | 900/936        |                     | 984/1020       |                     | 1020/1056          | -                  |   |                 |
|   | 100    | 1048/-         |                     |                | 1105/-         |                     | 1000/-         |                     | 1084/-         |                     | 1120/-             | -                  |   |                 |
| s oceľovou REGULOVANOU PS<br>zárubňou „na hranu“  | 60     | 622/584        | 1972                | 40             | 695/655        | 2017                | 600/561        | 1970/1968           | 675/635        | 1995/1993           | 740/701            | -                  | 2040/2038                                     | -10/ -5         |
|   | 70     | 722/709        |                     |                | 795/780        |                     | 700/686        |                     | 775/760        |                     | 840/826            | -                  |   |                 |
|   | 80     | 822/834        |                     |                | 895/905        |                     | 800/811        |                     | 875/885        |                     | 940/951            | -                  |   |                 |
|   | 90     | 922/959        |                     |                | 995/1030       |                     | 900/936        |                     | 975/1010       |                     | 1040/1076          | -                  |   |                 |
|   | 100    | 1022/-         |                     |                | 1095/-         |                     | 1000/-         |                     | 1075/-         |                     | 1140/-             | -                  |   |                 |
| Kovová Porta<br>SYSTEM ELEGANCE**   | 60     | 622/584        | 1972                | 40             | 680/640        | 2010                | 600/561        | 1970/1968           | 650/611        | 1995/1993           | 740/701            | -                  | 2040/2038                                     | ±10/ ±5         |
|   | 70     | 722/709        |                     |                | 780/765        |                     | 700/686        |                     | 750/736        |                     | 840/826            | -                  |   |                 |
|   | 80     | 822/834        |                     |                | 880/890        |                     | 800/811        |                     | 850/861        |                     | 940/951            | -                  |   |                 |
|   | 90     | 922/959        |                     |                | 980/1015       |                     | 900/936        |                     | 950/986        |                     | 1040/1076          | -                  |   |                 |
|   | 100    | 1022/-         |                     |                | 1080/-         |                     | 1000/-         |                     | 1050/-         |                     | 1140/-             | -                  |   |                 |
| so zárubňou<br>ROHOVOU VEĽKÚ<br>Bezpodrážková<br>do murovaných stien**  | 60     | 622/584        | 1972                | 40             | 680/640        | 2010                | 600/561        | 1970/1968           | 660/620        | 2000                | 740/701            | -                  | 2040/2038                                     | ±10/ ±5         |
|   | 70     | 722/709        |                     |                | 780/765        |                     | 700/686        |                     | 760/745        |                     | 840/826            | -                  |   |                 |
|   | 80     | 822/834        |                     |                | 880/890        |                     | 800/811        |                     | 860/870        |                     | 940/951            | -                  |   |                 |
|   | 90     | 922/959        |                     |                | 980/1015       |                     | 900/936        |                     | 960/995        |                     | 1040/1076          | -                  |   |                 |
|   | 100    | 1022/-         |                     |                | 1080/-         |                     | 1000/-         |                     | 1060/-         |                     | 1140/-             | -                  |   |                 |
| so zárubňou<br>ROHOVOU VEĽKÚ<br>Bezpodrážková<br>do sadrokartónových stien**                                  | 60     | 622/584        | 1972                | 40             | 685/645        | 2010                | 600/561        | 1970/1968           | 660/620        | 2000                | 740/701            | -                  | 2040/2038                                     | +10/ +5         |
|   | 70     | 722/709        |                     |                | 785/770        |                     | 700/686        |                     | 760/745        |                     | 840/826            | -                  |   |                 |
|   | 80     | 822/834        |                     |                | 885/895        |                     | 800/811        |                     | 860/870        |                     | 940/951            | -                  |   |                 |
|   | 90     | 922/959        |                     |                | 985/1020       |                     | 900/936        |                     | 960/995        |                     | 1040/1076          | -                  |   |                 |
|   | 100    | 1022/-         |                     |                | 1085/-         |                     | 1000/-         |                     | 1060/-         |                     | 1140/-             | -                  |   |                 |
| s oceľovou REGULOVANOU PS<br>zárubňou „na hranu“  | 60     | 648/610        | 1985                | 40             | 705/665        | 2023                | 600/561        | 1968                | 683/644        | 2010                | 740/701            | -                  | 2038  | -10/ -5         |
|   | 70     | 748/735        |                     |                | 805/790        |                     | 700/686        |                     | 783/769        |                     | 840/826            | -                  |   |                 |
|   | 80     | 848/860        |                     |                | 905/915        |                     | 800/811        |                     | 883/894        |                     | 940/951            | -                  |   |                 |
|   | 90     | 948/985        |                     |                | 1005/1040      |                     | 900/936        |                     | 983/1019       |                     | 1040/1076          | -                  |   |                 |
|   | 100    | 1048/-         |                     |                | 1105/-         |                     | 1000/-         |                     | 1083/-         |                     | 1140/-             | -                  |   |                 |
| so zárubňou<br>Kovová Porta SYSTEM  | 60     | 648/610        | 1985                | 40             | 680/640        | 2010                | 600/561        | 1970/1968           | 650/611        | 1995/1993           | 740/701            | -                  | 2040/2038                                     | ±10/±5          |
|   | 70     | 748/735        |                     |                | 780/765        |                     | 700/686        |                     | 750/736        |                     | 840/826            | -                  |   |                 |
|   | 80     | 848/860        |                     |                | 880/890        |                     | 800/811        |                     | 850/861        |                     | 940/951            | -                  |   |                 |
|   | 90     | 948/985        |                     |                | 980/1015       |                     | 900/936        |                     | 950/986        |                     | 1040/1076          | -                  |   |                 |
|   | 100    | 1048/1110      |                     |                | 1080/1140      |                     | 1000/1061      |                     | 1050/1111      |                     | 1140/1201          | -                  |   |                 |
| Oceľová obložková   | 60     | 648/610        | *1985 /<br>2115**** | 40             | 670/635        | *2005 /<br>2135**** | 600/561        | *1970 /<br>2100**** | 660/621        | *2000 /<br>2130*    | 720/681            | -                  | *2030 /<br>2160****                           | ±10/±5          |
|   | 70     | 748/735        |                     |                | 770/760        |                     | 700/686        |                     | 760/746        |                     | 820/806            | -                  |   |                 |
|   | 80     | 848/860        |                     |                | 870/885        |                     | 800/811        |                     | 860/871        |                     | 920/931            | -                  |   |                 |
|   | 90     | 948/985        |                     |                | 970/1010       |                     | 900/936        |                     | 960/996        |                     | 1020/1056          | -                  |   |                 |
|   | 100    | 1048/1110      |                     |                | 1070/1135      |                     | 1000/1061      |                     | 1060/1121      |                     | 1120/1181          | -                  |   |                 |
| 110   | 1148/- | 1170/-         | 1100/-              | 1160/-         | 1220/-         | -                   |                |                     |                |                     |                    |                    |   |                 |

# Tabuľky rozmerov dverí

## ČESKÁ (CN) / NĚMECKÁ NORMA (DIN)

### VNÚTORNÉ DVERE

#### TABUĽKA 12

| CN         | ROZMER | S <sub>3</sub> | H <sub>3</sub> | D <sub>3</sub> | S <sub>0</sub> | H <sub>0</sub> | O <sub>3</sub> | O <sub>w</sub> | S <sub>B</sub> | H <sub>B</sub> | S <sub>2</sub> (6) | S <sub>2</sub> (8) | H <sub>2</sub> | T <sub>s/w</sub> |
|------------|--------|----------------|----------------|----------------|----------------|----------------|----------------|----------------|----------------|----------------|--------------------|--------------------|----------------|------------------|
| Steel SAFE | 80     | 848            | 1985           | 53             | 880            | 2010           | 800            | 1969**         | 860            | 1999           | 910                | —                  | 2024           | ±10/±5           |
|            | 90     | 948            |                |                | 980            |                | 900            |                | 960            |                | 1010               | —                  |                |                  |
|            | 100    | 1048           |                |                | 1080           |                | 1000           |                | 1060           |                | 1110               | —                  |                |                  |

### SKLÁDACÍ DVEŘE

#### TABUĽKA 13

| CN/DIN      | ROZMER | S <sub>3</sub> | H <sub>3</sub> | D <sub>3</sub> | S <sub>0</sub> | H <sub>0</sub> | O <sub>3</sub> | O <sub>w</sub> | S <sub>B</sub> | H <sub>B</sub> | S <sub>2</sub> (6) | S <sub>2</sub> (8) | H <sub>2</sub> (6),(8)        | T <sub>s/w</sub> |  |  |  |  |  |  |  |  |
|-------------|--------|----------------|----------------|----------------|----------------|----------------|----------------|----------------|----------------|----------------|--------------------|--------------------|-------------------------------|------------------|--|--|--|--|--|--|--|--|
| Systém ALFA | 60     | 648/610        | 1952           | 40             | 685/650        | 2015           | 465/425        | 1971           | 650/613        | 1993           | 750/713            | 790/753            | základ (6) / (8)<br>2043/2063 | +20 / +10        |  |  |  |  |  |  |  |  |
|             | 70     | 748/735        |                |                | 885/900        |                | 565/550        |                | 750/738        |                | 850/838            | 890/878            |                               |                  |  |  |  |  |  |  |  |  |
|             | 80     | 848/860        |                |                | 985/1025       |                | 665/675        |                | 850/863        |                | 950/963            | 990/1003           |                               |                  |  |  |  |  |  |  |  |  |
|             | 90     | 948/985        |                |                | 1085/—         |                | 765/800        |                | 950/988        |                | 1050/1088          | 1090/1128          |                               |                  |  |  |  |  |  |  |  |  |
|             | 100    | 1048/—         |                |                | 865/—          |                | 865/—          |                | 1050/—         |                | 1150/—             | 1190/—             |                               |                  |  |  |  |  |  |  |  |  |
| Systém BETA | 60     | 592/554        | 1945           | 40             | 685/650        | 2015           | 455/415        | 1971           | 650/613        | 2004           | 750/713            | 790/753            | základ (6) / (8)<br>2043/2063 | +20 / +10        |  |  |  |  |  |  |  |  |
|             | 70     | 692/680        |                |                | 885/900        |                | 555/540        |                | 750/738        |                | 850/838            | 890/878            |                               |                  |  |  |  |  |  |  |  |  |
|             | 80     | 792/806        |                |                | 985/1025       |                | 655/665        |                | 850/863        |                | 950/963            | 990/1003           |                               |                  |  |  |  |  |  |  |  |  |
|             | 90     | 892/930        |                |                |                |                |                |                |                |                |                    |                    |                               |                  |  |  |  |  |  |  |  |  |

### POSUVNÉ SYSTÉMY

#### TABUĽKA 14

| CN/DIN               | ROZMER | S <sub>3</sub> | H <sub>3</sub> | D <sub>3</sub> | S <sub>0</sub> | H <sub>0</sub> | O <sub>3</sub> | O <sub>w</sub> | H <sub>2</sub> | M <sub>3</sub> (6),(8) | M <sub>C</sub> | B <sub>G</sub> | T <sub>s/w</sub> |
|----------------------|--------|----------------|----------------|----------------|----------------|----------------|----------------|----------------|----------------|------------------------|----------------|----------------|------------------|
| Posuvný systém PORTA | 60     | 644            | 1985           | 40             | 684            | 2015           | 606            | 1971           | 2074           | 1413                   | 103            | 60             | +20 / +10        |
|                      | 70     | 744            |                |                | 784            |                | 706            |                |                | 1613                   |                |                |                  |
|                      | 80     | 844            |                |                | 884            |                | 806            |                |                | 1813                   |                |                |                  |
|                      | 90     | 944            |                |                | 984            |                | 906            |                |                | 2013                   |                |                |                  |
|                      | 100    | 1044           |                |                | 1084           |                | 1006           |                |                | 2213                   |                |                |                  |

| CN                                  | ROZMER | S <sub>3</sub> | H <sub>3</sub> | D <sub>3</sub> | S <sub>0</sub> | H <sub>0</sub> | O <sub>3</sub> | O <sub>w</sub> | S <sub>B</sub> | H <sub>B</sub> | S <sub>2</sub> (6) | S <sub>2</sub> (8) | H <sub>2</sub> (6),(8) | S <sub>C</sub> | H <sub>C</sub> | T <sub>s/w</sub> |
|-------------------------------------|--------|----------------|----------------|----------------|----------------|----------------|----------------|----------------|----------------|----------------|--------------------|--------------------|------------------------|----------------|----------------|------------------|
| Posuvný systém KOMPAKT – jednoduchý | 60     | 644            | 1985           | 40             | 660            | 2020           | 600            | 1973           | 654            | 1995           | 744                | 784                | *2045 /<br>2065*       | 2083           | +10/±5         |                  |
|                                     | 70     | 744            |                |                | 760            |                | 700            |                | 844            |                | 884                |                    |                        |                |                |                  |
|                                     | 80     | 844            |                |                | 860            |                | 800            |                | 944            |                | 984                |                    |                        |                |                |                  |
|                                     | 90     | 944            |                |                | 960            |                | 900            |                | 1044           |                | 1084               |                    |                        |                |                |                  |
|                                     | 100    | 1044           |                |                | 1060           |                | 1000           |                | 1144           |                | 1184               |                    |                        |                |                |                  |
| Posuvný systém KOMPAKT – dvojité    | 2x60   | 644            | 1985           | 40             | 1300           | 2020           | 1249           | 1973           | 1293           | 1995           | 1393               | 1433               | *2045 /<br>2065*       | 2083           | +10/±5         |                  |
|                                     | 2x70   | 744            |                |                | 1500           |                | 1449           |                | 1493           |                | 1593               | 1633               |                        |                |                |                  |
|                                     | 2x80   | 844            |                |                | 1700           |                | 1649           |                | 1693           |                | 1793               | 1833               |                        |                |                |                  |
|                                     | 2x90   | 944            |                |                | 1900           |                | 1849           |                | 1893           |                | 1993               | 2033               |                        |                |                |                  |
|                                     | 2x100  | 1044           |                |                | 2100           |                | 2049           |                | 2093           |                | 2193               | 2233               |                        |                |                |                  |

\* Pre posuvný systém KOMPAKT rozmery S<sub>0</sub> a H<sub>0</sub> označujú rozmer otvoru v stavebnom púzdre pre osadenie zárubne s dekorom dreva.

### VNITŘNÍ DVEŘE VSTUPNÍ A TECHNICKÉ DVEŘE

#### TABUĽKA 15

| CN   | ROZMER | S <sub>3</sub> | H <sub>3</sub> | D <sub>3</sub> | S <sub>0</sub> | H <sub>0</sub>                                    | O <sub>3</sub> | O <sub>w</sub> | S <sub>B</sub> | H <sub>B</sub> | S <sub>2</sub> (6) | S <sub>2</sub> (8) | H <sub>2</sub> (6) | H <sub>2</sub> (8) | T <sub>s/w</sub> |
|--|--------|----------------|----------------|----------------|----------------|---|----------------|----------------|----------------|----------------|--------------------|--------------------|--------------------|--------------------|------------------|
| Porta SILENCE R <sub>w</sub> =37 dB polodrážkové regulovaná            | 80     | 848            | 1985           | 49±50          | 885            | 2015  | 806            | 1971           | 854            | 1995           | 951                | 991                | 2044               | 2064               | +20/±10          |
|  | 90     | 948            |                |                | 985            |   | 906            |                | 954            |                | 1051               | 1091               |                    |                    |                  |
|  | 100    | 1048           |                |                | 1085           |   | 1006           |                | 1054           |                | 1151               | 1191               |                    |                    |                  |
| Porta SILENCE R <sub>w</sub> =37 dB bezpolodrážkové regulovaná         | 80     | 822            | 1972           | 49±50          | 885            | 2015  | 806            | 1971           | 854            | 1995           | 951                | 991                | 2044               | 2064               | +20/±10          |
|  | 90     | 922            |                |                | 985            |   | 906            |                | 954            |                | 1051               | 1091               |                    |                    |                  |
|  | 100    | 1022           |                |                | 1085           |   | 1006           |                | 1054           |                | 1151               | 1191               |                    |                    |                  |
| Porta SILENCE R <sub>w</sub> =37 dB polodrážkové stála (fixní)         | 80     | 848            | 1985           | 49±50          | 955            | 2045  | 806            | 1971           | 854            | 2031           | 926                | 1026               | 2080               | 2100               | ±10/±5           |
|  | 90     | 948            |                |                | 1055           |   | 906            |                | 954            |                | 1051               | 1091               |                    |                    |                  |
|  | 100    | 1048           |                |                | 1155           |   | 1006           |                | 1054           |                | 1151               | 1191               |                    |                    |                  |
| Porta SILENCE R <sub>w</sub> =37 dB bezpolodrážkové stála (fixní)      | 80     | 822            | 1972           | 49±50          | 955            | 2045  | 806            | 1971           | 854            | 2031           | 926                | 1026               | 2080               | 2100               | ±10/±5           |
|  | 90     | 922            |                |                | 1055           |   | 906            |                | 954            |                | 1051               | 1091               |                    |                    |                  |
|  | 100    | 1022           |                |                | 1155           |   | 1006           |                | 1054           |                | 1151               | 1191               |                    |                    |                  |
| Porta SILENCE R <sub>w</sub> =37dB polodrážkové s ocelovou zárubňou    | 80     | 848            | 1985           | 49±50          | 880            | 2010  | 800            | 1968           | 860            | 1998           | 910                | —                  | 2023               | —                  | ±10/±5           |
|  | 90     | 948            |                |                | 980            |   | 900            |                | 960            |                | 1010               | —                  |                    |                    |                  |
|  | 100    | 1048           |                |                | 1080           |   | 1000           |                | 1060           |                | 1110               | —                  |                    |                    |                  |
| Porta SILENCE R <sub>w</sub> =37dB bezpolodrážkové s ocelovou zárubňou | 80     | 822            | 1972           | 49±50          | 880            | 2010  | 800            | 1968           | 860            | 1998           | 910                | —                  | 2023               | —                  | +10/±5           |
|  | 90     | 922            |                |                | 980            |   | 900            |                | 960            |                | 1010               | —                  |                    |                    |                  |
|  | 100    | 1022           |                |                | 1080           |   | 1000           |                | 1060           |                | 1110               | —                  |                    |                    |                  |
| EI30 s fixní MDF   | 60     | 648            | 1985           | 44±45          | 755            | 2045  | 606            | 1971           | 726            | 2031           | 831                | 871                | 2080               | 2100               | ±10/±5           |
|  | 70     | 748            |                |                | 855            |   | 706            |                | 826            |                | 931                | 971                |                    |                    |                  |
|  | 80     | 848            |                |                | 955            |   | 806            |                | 926            |                | 1031               | 1071               |                    |                    |                  |
|  | 90     | 948            |                |                | 1055           |   | 906            |                | 1026           |                | 1131               | 1171               |                    |                    |                  |
|  | 100    | 1048           |                |                | 1155           |   | 1006           |                | 1126           |                | 1231               | 1271               |                    |                    |                  |
| EI30 dřevěné s kovovou - ROHOVÁ VELKÁ                                  | 60     | 648            | 1985           | 44±45          | 680            | 2010  | 600            | 1968           | 660            | 1998           | 710                | —                  | 2023               | —                  | ±10/±5           |
|  | 70     | 748            |                |                | 780            |   | 700            |                | 760            |                | 810                | —                  |                    |                    |                  |
|  | 80     | 848            |                |                | 880            |   | 800            |                | 860            |                | 910                | —                  |                    |                    |                  |
|  | 90     | 948            |                |                | 980            |   | 900            |                | 960            |                | 1010               | —                  |                    |                    |                  |
|  | 100    | 1048           |                |                | 1080           |   | 1000           |                | 1060           |                | 1110               | —                  |                    |                    |                  |
| AGAT, OPAL, KWARC, GRANIT *  | 80     | 848/860        | 1985           | 40/44          | 880/890        | 2010  | 800/811        | 1968**         | 860/871        | 1998           | 910/921            | —                  | 2023               | —                  | ±10/±5           |
|  | 90     | 948/985        |                | 44/48          | 980/1015       |   | 900/936        |                | 960/996        |                | 1010/1046          |                    |                    |                    |                  |
|  | 100    | 1048/—         |                | 45/47          | 1080/—         |   | 1000/—         |                | 1060/—         |                | 1110/—             |                    |                    |                    |                  |
| KWARC GRANIT kl.C  | 80     | 848            | 1985           | 44±45          | 880            | 2010  | 800            | 1968           | 860            | 1998           | 910                | —                  | 2023               | —                  | ±10/±5           |
|  | 90     | 948            |                | 48±49          | 980            |   | 900            |                | 960            |                | 1010               |                    |                    |                    |                  |
|  | 100    | 1048           |                | 1080           | 1000           |   | 1060           |                | 1110           |                | —                  |                    |                    |                    |                  |
| GRANIT RC3, EXTREME – Kovové   | 80     | 848            | 1985           | 50             | 880            | 2010  | 800            | 1968           | 860            | 1998           | 910                | —                  | 2023               | —                  | +10/±5           |
|  | 90     | 948            |                |                | 980            |   | 900            |                | 960            |                | 1010               | —                  |                    |                    |                  |
|  | 100    | 1048           |                |                | 1080           |   | 1000           |                | 1060           |                | 1110               | —                  |                    |                    |                  |
| GRANIT RC3, EXTREME – PS   | 80     | 848            | 1985           | 50             | 885            | 2015  | 806            | 1971           | 854            | 1995           | 951                | 991                | 2044               | 2064               | +20/±10          |
|  | 90     | 948            |                |                | 985            |   | 906            |                | 954            |                | 1051               | 1091               |                    |                    |                  |
|  | 100    | 1048           |                |                | 1085           |   | 1006           |                | 1054           |                | 1151               | 1191               |                    |                    |                  |
| Steel BASIC a Steel BASIC PLUS se zárub. Rohová MALÁ PLUS              | 60     | 648/610        | 1985           | 40             | 653/614        | 1997/1995 -<br>Basic<br>2001/1999 -<br>Basic PLUS | 600/561        | 1970/1968      | 633/594        | 1987/1985      | 710/671            | —                  |                    |                    | ±10/±5           |
|  | 70     | 748/735        |                |                | 753/739        |   | 700/686        |                | 733/719        |                | 810/796            | —                  |                    |                    |                  |
|  | 80     | 848/860        |                |                | 853/864        |   | 800/811        |                | 833/844        |                | 910/921            | —                  |                    |                    |                  |
|  | 90     | 948/985        |                |                | 953/989        |   | 900/936        |                | 933/969        |                | 1010/1046          | —                  |                    |                    |                  |
|  | 100    | 1048/1110      |                |                | 1053/1114      |   | 1000/1061      |                | 1033/1094      |                | 1110/1171          | —                  |                    |                    |                  |

\* Pri použití zárubne PROJEKT BIS (BIS a Premium) je nutné zvčšiť otvor v stene S<sub>0</sub> o 24 mm a výšku H<sub>0</sub> o 12mm (tolerancia výsledkov ±10 mm / ±5 mm). Ostatné rozmery charakteristické pre profil PROJEKT, viz obrázek na str. 190.

\*\* Použití ocelového prahu sníží uvedený ROZMER o 16 mm.



# Tabulky rozmerov dverí

ČESKÁ (CN) / NEMECKÁ NORMA (DIN)

## INTERIÉROVÉ DVEŘE S DŘEVĚNÝMI ZÁRUBŇEMI

TABUĽKA 16

| DRUH ZÁRUBNĚ                                     | ROZMER | S <sub>s</sub> | H <sub>s</sub> | D <sub>s</sub> | S <sub>o</sub> | H <sub>o</sub> | O <sub>s</sub> | O <sub>w</sub> | S <sub>b</sub> | H <sub>b</sub> | S <sub>z</sub> (6) | S <sub>z</sub> (8) | H <sub>z</sub>                     | T <sub>sw</sub> |
|--|--------|----------------|----------------|----------------|----------------|----------------|----------------|----------------|----------------|----------------|--------------------|--------------------|------------------------------------|-----------------|
| so zárubňou:<br>Porta SYSTEM                     | 60     | 648            | 2117           | 40             | 685            | 2150           | 606            | 2103           | 650            | 2105           | 750                | 790                | záklap<br>(6) / (8)<br>2175 / 2195 | +10 / +20       |
|  | 70     | 748            |                |                | 785            |                | 706            |                | 750            |                | 850                | 890                |                                    |                 |
|  | 80     | 848            |                |                | 885            |                | 806            |                | 850            |                | 950                | 990                |                                    |                 |
|  | 90     | 948            |                |                | 985            |                | 906            |                | 950            |                | 1050               | 1090               |                                    |                 |
|  | 100    | 1048           |                |                | 1185           |                | 1106           |                | 1150           |                | 1150               | 1190               |                                    |                 |
| so zárubňou:<br>Porta SYSTEM ELEGANCE            | 60     | 722            | 2104           | 40             | 685            | 2150           | 606            | 2103           | 650            | 2125           | -                  | 790                | -2195                              | +10 / +10       |
|  | 70     | 822            |                |                | 785            |                | 706            |                | 750            |                | -                  | 890                |                                    |                 |
|  | 80     | 922            |                |                | 885            |                | 806            |                | 850            |                | -                  | 990                |                                    |                 |
|  | 90     | 1022           |                |                | 985            |                | 906            |                | 950            |                | -                  | 1090               |                                    |                 |
|  | 100    | 1122           |                |                | 1185           |                | 1106           |                | 1150           |                | -                  | 1190               |                                    |                 |
| so zárubňou:<br>Porta SYSTEM ELEGANCE 90°        | 60     | 622            | 2104           | 40             | 685            | 2150           | 606            | 2103           | 650            | 2125           | -                  | 790                | 2197                               | +10/+10         |
|  | 70     | 722            |                |                | 785            |                | 706            |                | 750            |                | -                  | 890                |                                    |                 |
|  | 80     | 822            |                |                | 885            |                | 806            |                | 850            |                | -                  | 990                |                                    |                 |
|  | 90     | 922            |                |                | 985            |                | 906            |                | 950            |                | -                  | 1090               |                                    |                 |
|  | 100    | 1122           |                |                | 1185           |                | 1106           |                | 1150           |                | -                  | 1190               |                                    |                 |
| so zárubňou:<br>Porta SYSTEM<br>reverzní**       | 60     | 643            | 2114           | 40             | 725            | 2170           | 630            | 2115           | 695            | 2147           | -                  | 835                | 2217                               | ±10/±5          |
|  | 70     | 743            |                |                | 825            |                | 730            |                | 795            |                | -                  | 935                |                                    |                 |
|  | 80     | 843            |                |                | 925            |                | 830            |                | 895            |                | -                  | 1035               |                                    |                 |
|  | 90     | 943            |                |                | 1025           |                | 930            |                | 995            |                | -                  | 1135               |                                    |                 |
|  | 100    | 1043           |                |                | 1125           |                | 1030           |                | 1095           |                | -                  | 1235               |                                    |                 |
| so zárubňou:<br>Villadora MODERN<br>(záklap 100) | 60     | 618            | 2217           | 40             | 690            | 2260           | 600            | 2216           | 646            | 2239 / 2247**  | -                  | 827                | 2330 / 2430**                      | +10 / +10       |
|  | 70     | 718            |                |                | 790            |                | 700            |                | 746            |                | -                  | 927                |                                    |                 |
|  | 80     | 818            |                |                | 890            |                | 800            |                | 846            |                | -                  | 1027               |                                    |                 |
|  | 90     | 918            |                |                | 990            |                | 900            |                | 946            |                | -                  | 1127               |                                    |                 |
|  | 100    | 1018           |                |                | 1090           |                | 1000           |                | 1046           |                | -                  | 1227               |                                    |                 |

POZOR: ROZMERY S<sub>z</sub> i H<sub>z</sub> pro zárubně s přírodní dřehou jsou uvedeny s tolerancí -1 mm / +3 mm.

\* Vnější ROZMER (na užší straně křídla) S<sub>z</sub> a H<sub>z</sub> je identický jako ROZMER dverí so zárubňou: Porta System ELEGANCE

\*\* verze zárubně s panelem PLUS

## VNÚTORNÉ DVEŘE S KOVOVÝMI ZÁRUBŇAMI

TABUĽKA 17

| DRUH ZÁRUBNĚ                                     | ROZMER | S <sub>s</sub> | H <sub>s</sub> | D <sub>s</sub> | S <sub>o</sub> | H <sub>o</sub> | O <sub>s</sub> | O <sub>w</sub> | S <sub>b</sub> | H <sub>b</sub> | S <sub>z</sub> | H <sub>z</sub> | T <sub>sw</sub> |
|--|--------|----------------|----------------|----------------|----------------|----------------|----------------|----------------|----------------|----------------|----------------|----------------|-----------------|
| so zárubňou:<br>Kovová Porta SYSTEM              | 60     | 648            | 2115           | 40             | 680            | 2140           | 600            | 2100           | 650            | 2125           | 740            | 2170           | ±10/±5          |
|  | 70     | 748            |                |                | 780            |                | 700            |                | 750            |                | 840            |                |                 |
|  | 80     | 848            |                |                | 880            |                | 800            |                | 850            |                | 940            |                |                 |
|  | 90     | 948            |                |                | 980            |                | 900            |                | 950            |                | 1040           |                |                 |
|  | 100    | 1048           |                |                | 1080           |                | 1000           |                | 1050           |                | 1140           |                |                 |
| so zárubňou:<br>Kovová Porta SYSTEM<br>ELEGANCE* | 60     | 622            | 2115           | 40             | 680            | 2140           | 600            | 2100           | 650            | 2125           | 740            | 2170           | ±10 / ±5        |
|  | 70     | 722            |                |                | 780            |                | 700            |                | 750            |                | 840            |                |                 |
|  | 80     | 822            |                |                | 880            |                | 800            |                | 850            |                | 940            |                |                 |
|  | 90     | 922            |                |                | 980            |                | 900            |                | 950            |                | 1040           |                |                 |
|  | 100    | 1022           |                |                | 1080           |                | 1000           |                | 1050           |                | 1140           |                |                 |

\* V prípade ak sa sedlo závedu nezmesť v otvore je potrebné v danom mieste otvor upraviť.

### VÝŠKA „220“ JE DOSTUPNÁ V KOLEKCIÁCH:

- Porta VECTOR
- Porta DESIRE
- Natura CLASSIC
- Natura LINE
- Natura VECTOR
- Villadora MODERN

## DVEŘE PORTA HIDE

TABUĽKA 18

| DRUH ZÁRUBNĚ   | ROZMÉR | S <sub>s</sub> | H <sub>s</sub> | S <sub>o</sub> | H <sub>o</sub> | O <sub>s</sub> | O <sub>w</sub> | S <sub>b</sub> | H <sub>b</sub> |
|--|--------|----------------|----------------|----------------|----------------|----------------|----------------|----------------|----------------|
| Porta HIDE bezpodrážkové<br>(otváranie smerom von)     | 70     | 722            | 1972           | 804            | 2025           | 707            | 1972           | 791            | 2014           |
|  | 80     | 822            |                | 904            |                | 807            |                | 891            |                |
|  | 90     | 922            |                | 1004           |                | 907            |                | 991            |                |
| Porta HIDE s opačnou podrážkou<br>(otváranie dovnútra) | 70     | 722            | 1982           | 804            | 2035           | 707            | 1982           | 791            | 2024           |
|  | 80     | 822            |                | 904            |                | 807            |                | 891            |                |
|  | 90     | 922            |                | 1004           |                | 907            |                | 991            |                |

# Klasifikácia povrchových úprav Porta

## POZRITE SA, AKÉ MNOŽSTVO HVIEZDIČIEK JE PRI NÁZVE VYBRANEJ FÓLIE

V klasifikácii Porta je zohľadnených šesť skupín, rozdelenie na skupiny bolo uskutočnené na základe kvality vyhotovenia, ktorá rozhoduje o jej trvanlivosti a odolnosti proti vonkajším vplyvom. Dúfame, že vám naša klasifikácia uľahčí výber najlepšieho rozhodnutia sa a dopraje vám optimálny výber. Pri každom predstavenom výrobku nájdete informáciu o klasifikácii použitej povrchovej úpravy.

|   |   |  |
|---|---|--|
| <b>ECONOMIC</b><br>Trieda predstavujúca ideálne spojenie kvality a ceny.<br>☆☆☆☆☆☆  | <b>STANDARD</b><br>Základná trieda Porta zaručuje možnosť dlhodobého používania v domácnostiach.<br>☆☆☆☆☆☆  | <b>STANDARD PLUS</b><br>Rozšírená trieda STANDARD so zvýšenými parametrami oteru a odolnosťou proti vlhkosti.<br>☆☆☆☆☆☆  |
| <b>PREMIUM</b><br>Trieda ideálne spája estetiku so zárukou vysokej úžitkovej kvality s odporúčaným určením na obytné budovy a kancelárie.<br>☆☆☆☆☆☆ | <b>PROFESSIONAL</b><br>Trieda spájajúca nemennú funkčnosť s eleganciou všade tam, kde sú dvere bezprostredne vystavené dlhodobému pôsobeniu vonkajších vplyvov, s určením pre hotely, verejné budovy a kancelárie.CPL<br>☆☆☆☆☆☆ | <b>EXTREME</b><br>Trieda, parametre ktorej predstavujú ochranu pred intenzívnym používaním dverí zhotovených z tohto materiálu. Je určená na miesta s vysokou frekvenciou prevádzky, všade tam, kde denne prechádzajú stovky ľudí.<br>☆☆☆☆☆☆ |

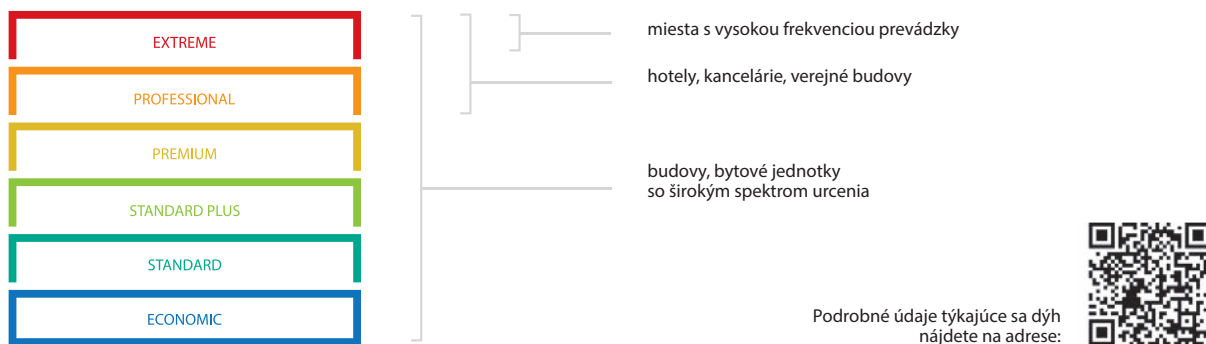

Špeciálne pre vás, na základe európskych štandardov, sme vypracovali klasifikáciu povrchových úprav so zreteľom na rôzne vonkajšie podnety, ktoré majú bezprostredný vplyv na trvanlivosť povrchu dverí. Klasifikáciu tvoria nasledujúce činitele, ktoré pôsobia na dvere a ich podýhovanie pri každodennom používaní:



### OTER

Nevyhnutné pôsobenie pri používaní každých dverí. Každý deň sú dvere vystavované mnohonásobnému oteru spojenému s prechádzaním osôb, ktoré majú často plné ruky pri prenášaní dokumentov, osobných vecí, ktoré znemožňujú ich riadne používanie. Povrch krídla musí vydržať hry detí, dvere tiež často nešetria domáce zvieratá pri čakaní na príchod svojich pánov.

### VLHKOSŤ



Bezprostredné vystavenie pri vysokej vlhkosti vzduchu sa týka predovšetkým dýhy a práve jej odolnosť proti tomuto činiteľu zaručuje nemennosť tvaru a celistvý povrch po celý čas používania.

### ČISTIACE PROSTRIEDKY



Upratovacie práce doma aj vo firme nútia používať čistiace prostriedky, čo nie je obvykle bez významu pre trvanlivosť povrchu.

### DENNÉ SVETLO



Činiteľ ovplyvňujúci zmenu tónovania farieb pri dlhom používaní. Preverili sme pre vás všetky druhy dých a ich reakciu na denné svetlo pri mnohoročnom používaní a hrdó môžeme zdôrazniť, že nami vybrané pokrytie dverí dosahuje veľmi dobré výsledky po celý čas používania.



# Vzorky farieb

## Farby z palety RAL



### Lak Štandard ★★☆☆☆☆



Biela - LBI

### Lak Premium ★★★★★☆



Biela - UBI

### Akrylová farba UV ★★★★★☆



Biela - WBI

### Fólia Premium ★★★★★☆

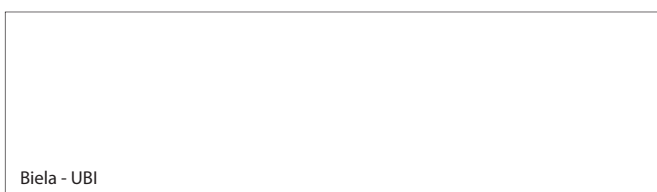

Biela - UBI

V súvislosti s použitím rôznych materiálov a technológií výroby krídla a zárubne môže medzi nimi vzniknúť nie veľký farebný rozdiel.

BIELA FARBA POROVNATEĽNÁ S RAL 9003

### Fólia Super Matt ★★☆☆☆☆



Čierna - SCM

### Fólia Portasynchro 3D ★★★★★☆



Wenge White - RNS

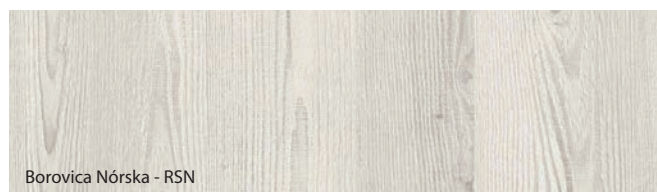

Borovica Nórska - RSN



Agát Strieborný - RAS



Agát Medový - RAM

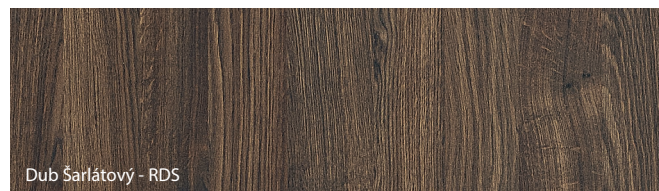

Dub Šarlátový - RDS

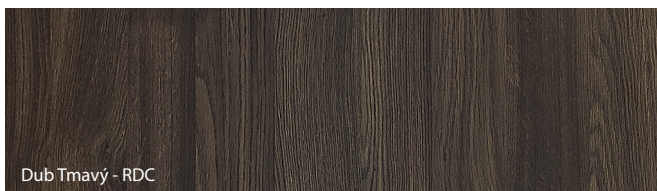

Dub Tmavý - RDC

Porta prikladá najvyššiu dôležitosť farebnému súladu odporúčaných dverných zostáv, avšak z technologických alebo materiálových dôvodov môžu nastať nie veľké farebné rozdiely medzi elementami.

# Vzorky farieb

## Fólia Portadecor ★★★★★

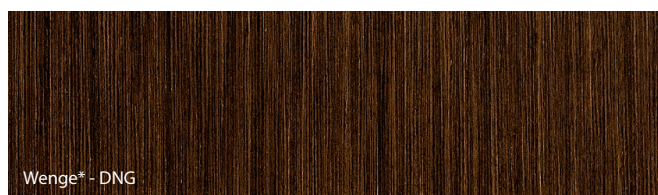
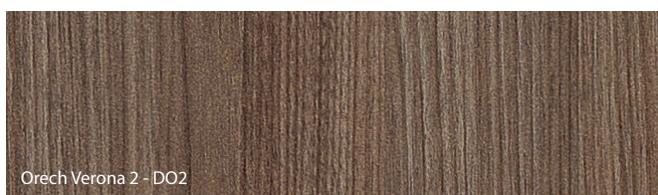
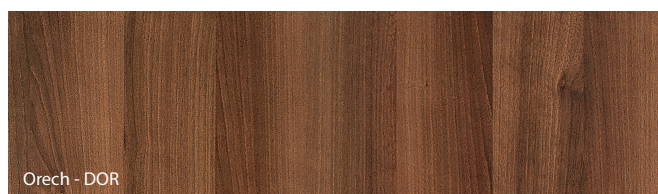
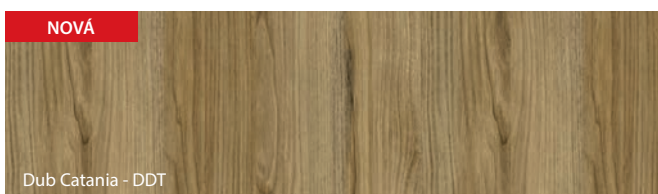
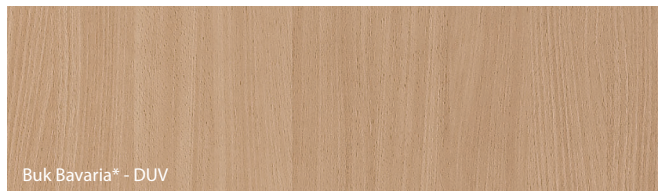
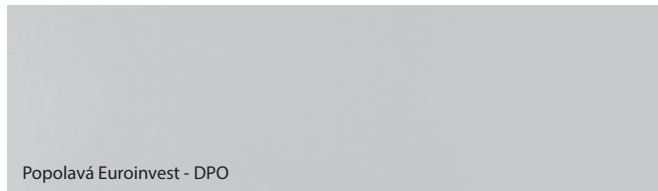

\* do vyčerpania zásob

## Fólia Portadur ★★★★★

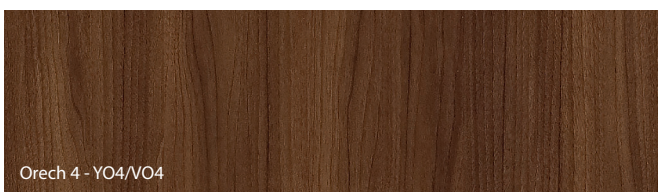
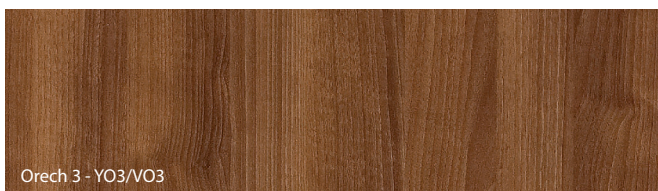
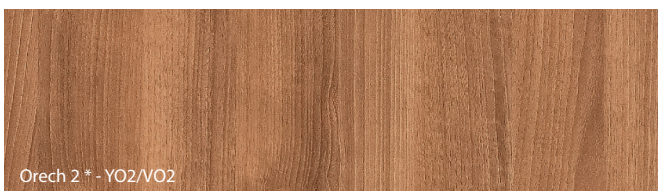

\* do vyčerpania zásob

## Fólia Portalamino ★★★★★

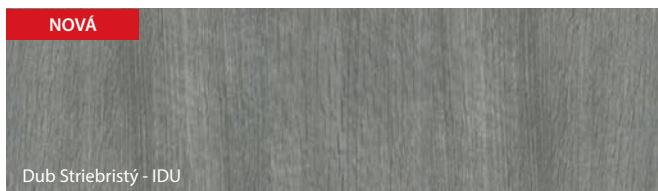

Porta prikladá najvyššiu dôležitosť farebnému súladu odporúčaných dverných zostáv, avšak z technologických alebo materiálových dôvodov môžu nastať nie veľké farebné rozdiely medzi elementami.

# Vzorky farieb

## Fólia Portaperfect 3D ★★★★★☆

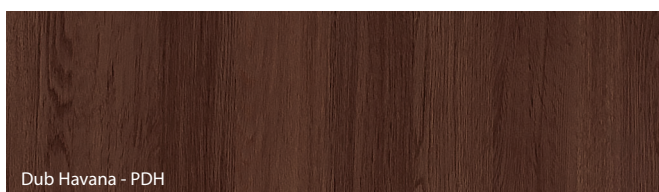
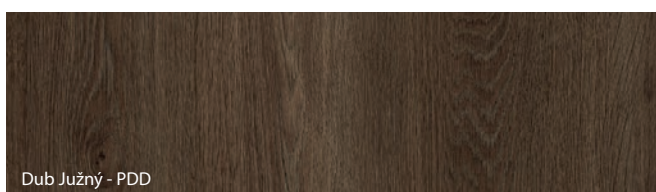
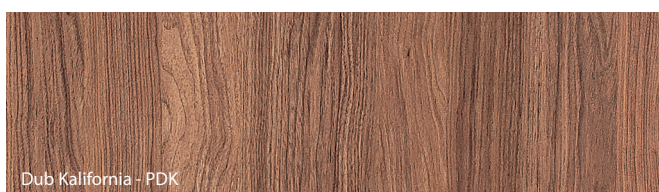
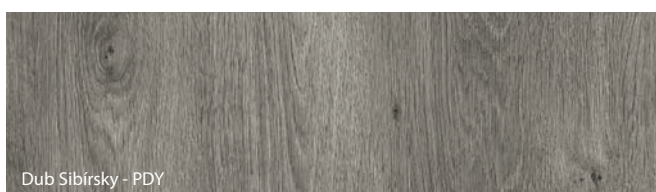
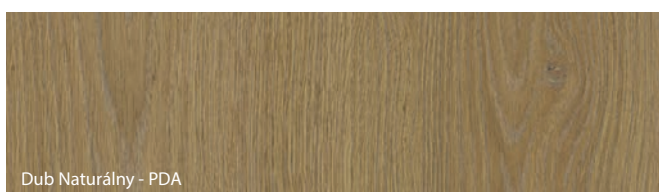
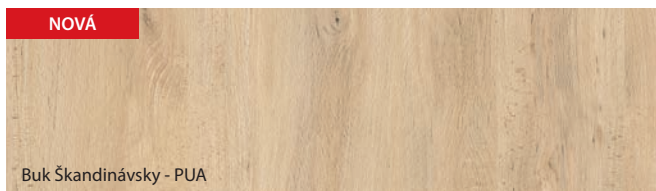
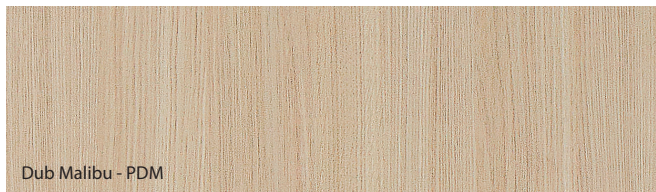

## Vodou Riediteľný Vonkajší Lak ★★★★★☆

 Prírodná dýha

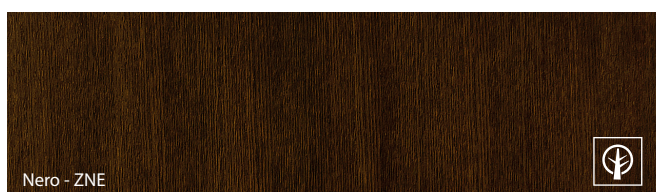
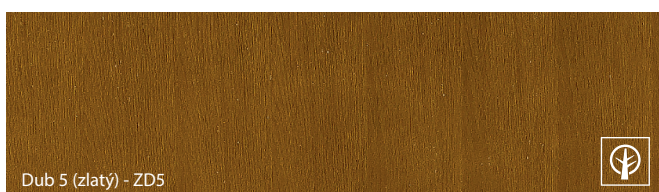
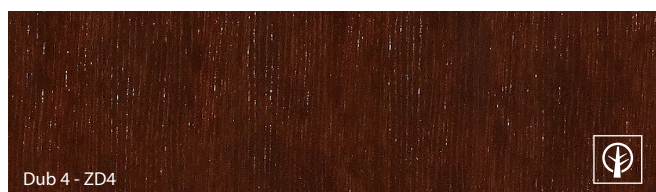

FARBA ANTRACIT POROVNATEĽNÁ S RAL 7024

Porta prikladá najvyššiu dôležitosť farebnému súladu odporúčaných dverných zostáv, avšak z technologických alebo materiálových dôvodov môžu nastať nie veľké farebné rozdiely medzi elementami.

# Vzorky farieb

## Doska Gladstone/Halifax ★★★★★★

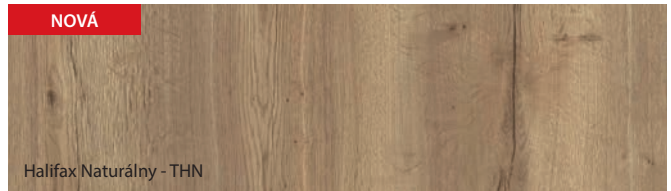
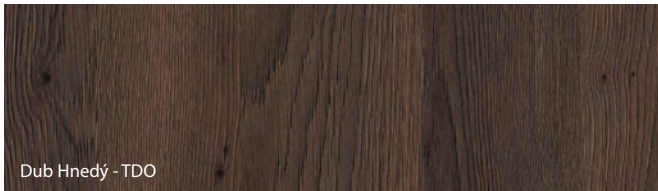

## Laminát CPL HQ 0,2 ★★★★★☆

## Laminát HPL a CPL 0,7 ★★★★★★

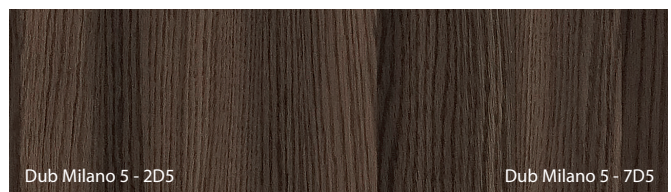
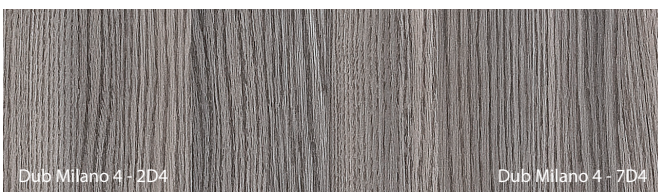
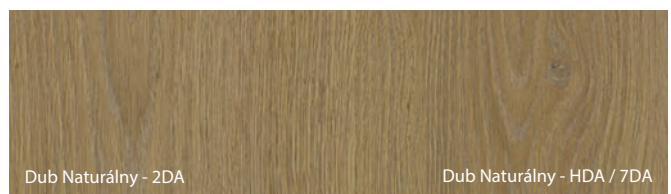
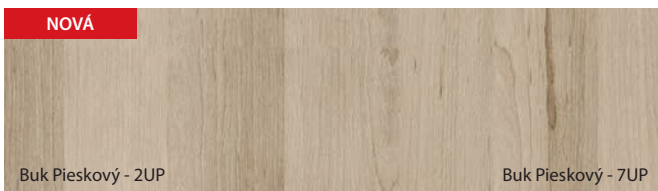
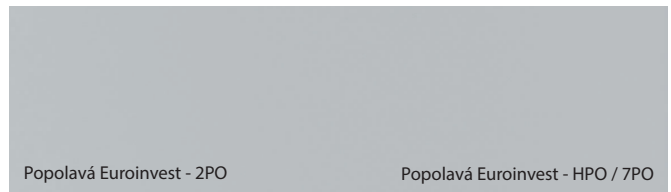
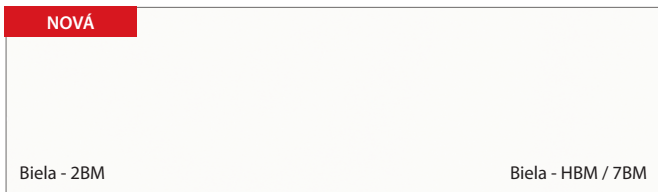

BIELA FARBA POROVNATEĽNÁ S RAL 9003

\* do vyčerpania zásob

SKUPINA I

Porta prikladá najvyššiu dôležitosť farebnému súladu odporúčaných dverných zostáv, avšak z technologických alebo materiálových dôvodov môžu nastať nie veľké farebné rozdiely medzi elementami.

# Vzorky farieb

SKUPINA I

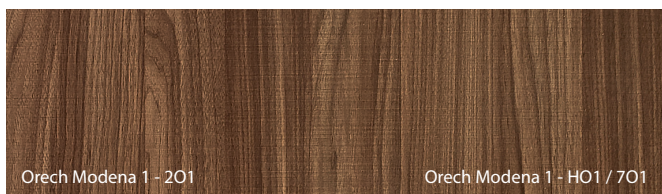

Orech Modena 1 - 2O1

Orech Modena 1 - HO1 / 7O1

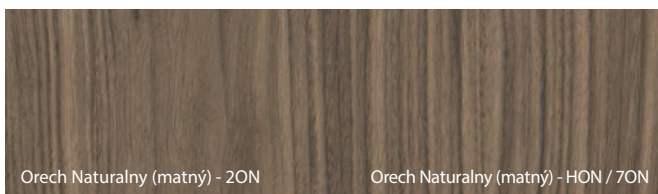

Orech Naturalny (matný) - 2ON

Orech Naturalny (matný) - HON / 7ON

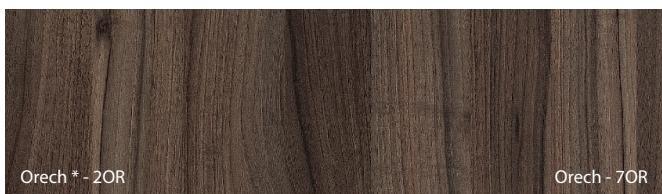

Orech \* - 2OR

Orech - 7OR

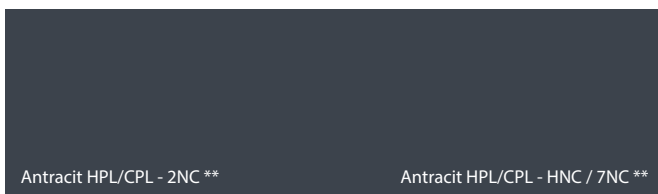

Antracit HPL/CPL - 2NC\*\*

Antracit HPL/CPL - HNC / 7NC\*\*

SKUPINA II

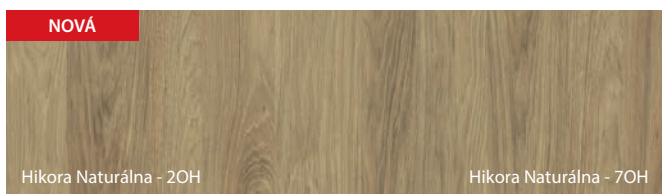

Hikora Naturálna - 2OH

Hikora Naturálna - 7OH

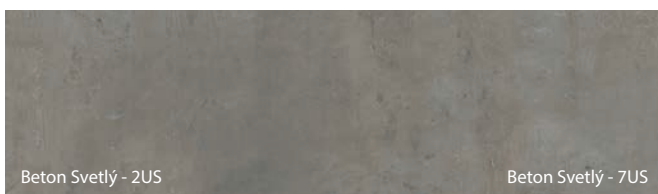

Beton Svetlý - 2US

Beton Svetlý - 7US

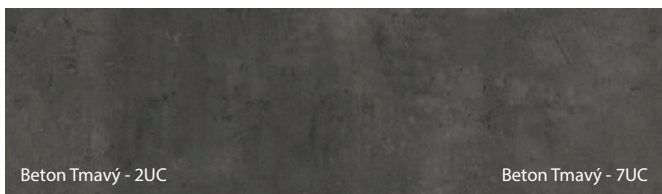

Beton Tmavý - 2UC

Beton Tmavý - 7UC

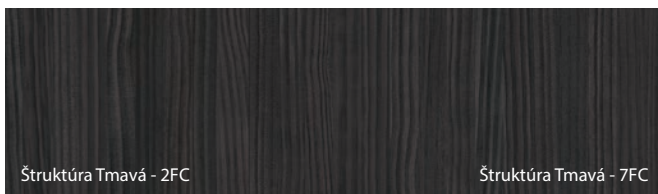

Štruktúra Tmavá - 2FC

Štruktúra Tmavá - 7FC

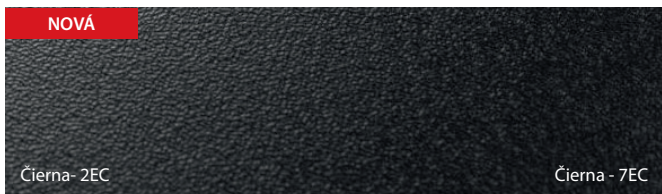

Čierna - 2EC

Čierna - 7EC

Charakteristika laminátov HPL a CPL na [www.porta.com.pl/dm/charakterystykaHPLCPL.pdf](http://www.porta.com.pl/dm/charakterystykaHPLCPL.pdf)

\* do vyčerpania zásob

\*\*označenie HPL/CPL je uvádzané z dôvodu k tomu určenej práškovej farbe Antracit HPL/CPL

## Prírodná dýha Select ★★★★★



Prírodná dýha



Dub - MDX

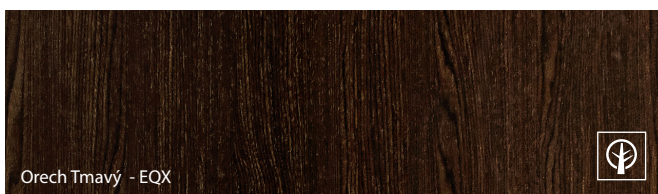

Orech Tmavý - EQX



Čierna - MEC



Porta prikladá najvyššiu dôležitosť farebnému súladu odporúčaných dverných zostáv, avšak z technologických alebo materiálových dôvodov môžu nastať nie veľké farebné rozdiely medzi elementami.



## Prírodná dýha Dub ★★★★★☆☆

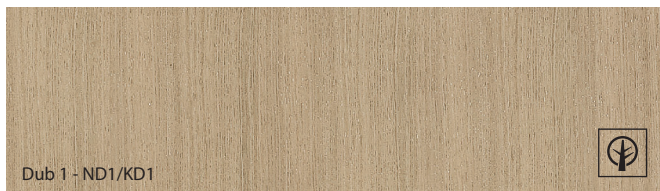

Dub 1 - ND1/KD1

## Prírodná dýha Jaseň ★★★★★☆☆



Jaseň - KJ1

## Prírodná dýha Orech ★★★★★☆☆

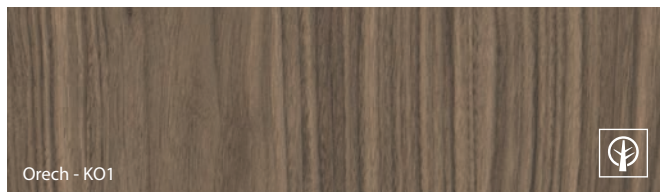

Orech - KO1

## Prírodná dýha Dub Satin ★★★★★☆☆

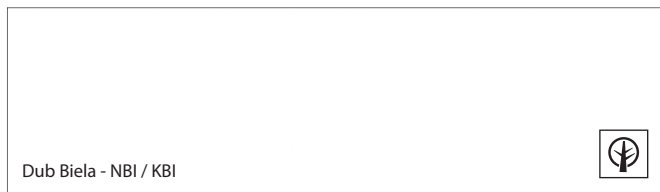

Dub Biela - NBI / KBI



Dub Svetlý - NDJ/KDJ



Dub Winchester - NDE/KDE

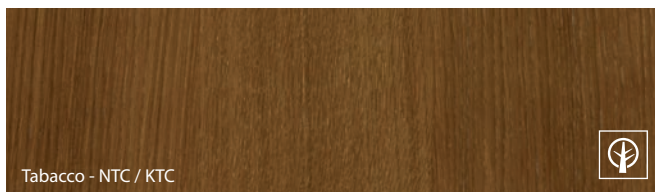

Tabacco - NTC / KTC

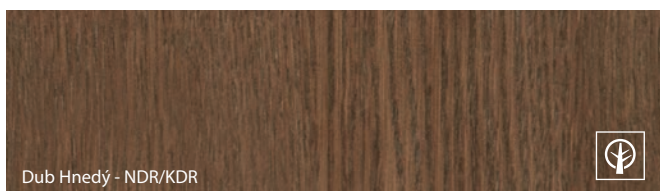

Dub Hnedý - NDR/KDR

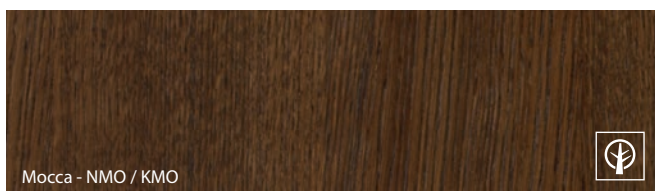

Mocca - NMO / KMO



Nero - NNE / KNE

Označenie farieb:  
N - dýha vo verzii „pásy“  
K - dýha vo verzii „kvet“

Vzor dýhy sa ziska správnym výberom dreva a správnym spracovaním dyhových listov a technikou skladania.

Pásy - dýha s rovnomernou kresbou štruktúry dreva.

Kvet (fl ader) - dýha s prirodzenou, jasnou a živou kresbou štruktúry dreva.

Špecifikom prírodnej dýhy je možnosť výskytu rozdielov v kresbe a farbe. Tieto rozdiely nie sú dôvodom na reklamáciu tovaru.

BIELA FARBA POROVNATEĽNÁ S RAL 9016

Prírodná dýha Select - je špeciálne upravená a vybraná prírodná dýha charakterizovaná vysokou opakovateľnosťou štruktúrou zŕn a odtieňom farby.

Výrobky vyrobené v tomto type spĺňajú vysoké štandardy kvality.

Prírodná dýha Dub, Jaseň, Orech a dýha Natural Dub Satin - to je dýha charakterizovaná rôznymi farbami, zrnami, vláknami a podobne. Ich charakter je výsledkom prirodzeného rastúceho prostredia stromov, od klimatických a biotopových podmienok vyskytujúcich sa v rámci toho istého biologického druhu.

Tieto morfológické vlastnosti dreva, charakteristické pre prírodný materiál, ho odlišujú od plastov a ako také, v žiadnom prípade nepredstavujú chybu vo výrobku.

# Vzorky farieb

## Laminovaný ocelový plech PVC ★★★★★☆

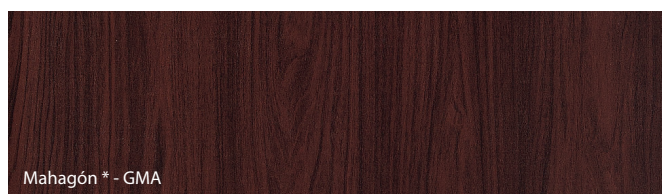
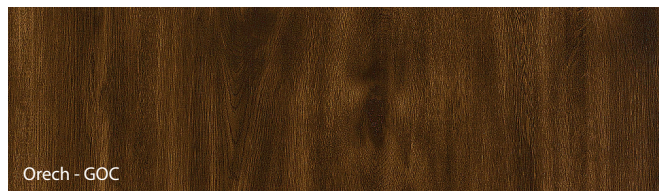
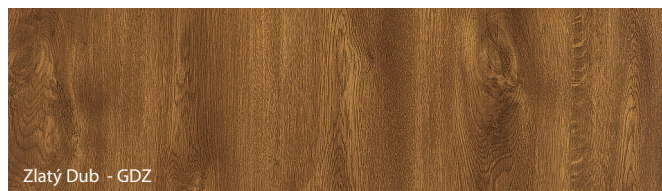
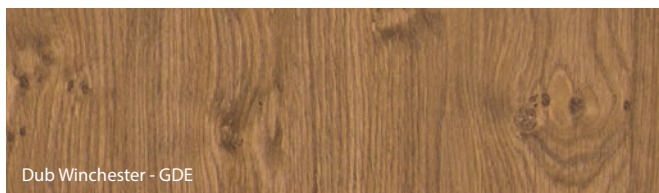
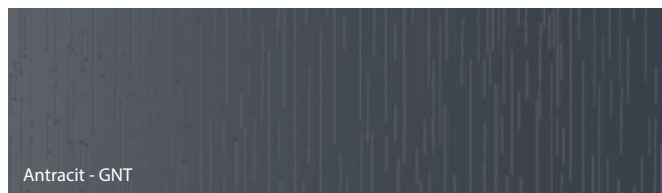

\* do vyčerpania zásob

## Poťahovaný plech ★★★★★☆

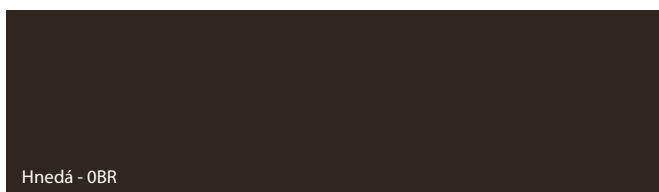

Vzhľadom na charakter použitého materiálu, farebnosť produktov je podobná k spomínaným odtieňom z palety RAL).

BIELA FARBA POROVNATELNÁ S RAL 9010 / HNEDÁ FARBA POROVNATELNÁ S RAL 7035  
FARBA ANTRACIT POROVNATELNÁ S RAL 7024 / HNEDÁ FARBA POROVNATELNÁ S RAL 8017

## Pozinkovaný plech ★★★★★☆











## Kyselinovzdorná oceľ' ★★★★★★

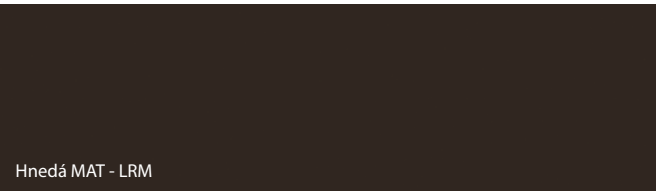

Porta prikladá najvyššiu dôležitosť farebnému súladu odporúčaných dverných zostáv, avšak z technologických alebo materiálových dôvodov môžu nastať nie veľké farebné rozdiely medzi elementami.

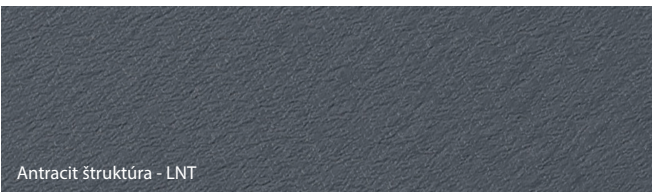
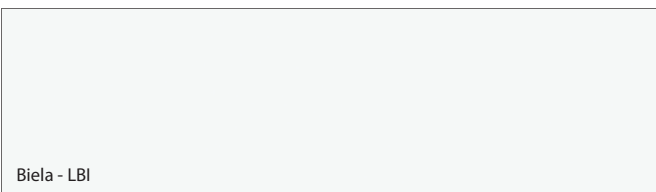
# Vzorky farieb

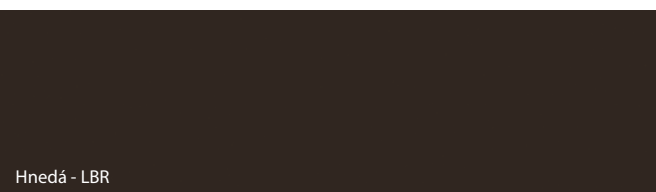
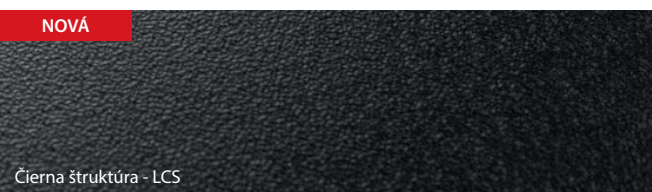
## Polyesterová farba Premium ★★★★★☆

|             |  |   |
|-------------|--|---|
| SKUPINA I   |  <p>Biela MAT - LBM</p>          |  <p>Popolavá MAT - LPM</p>                |
|             |  <p>Hnedá MAT - LRM</p>          |  <p>Béžová MAT - LKM</p>                  |
|             |  <p>Antracit HPL/CPL - LNC *</p> |  <p>Antracit štruktúra - LNT</p>          |
| SKUPINA II  |  <p>Biela - LBI</p>             |  <p>Popolavá - LPO</p>                   |
|             |  <p>Hnedá - LBR</p>            |  <p>NOVÁ<br/>Čierna štruktúra - LCS</p> |
| SKUPINA III |  <p>Čierna MAT - LCM</p>       |   |

\* značenie HPL/CPL udávané vzhľadom na špeciálny povrch Antracyt HPL/CPL

Biela Farba (LBM) porovnateľná s RAL 9003 / Biela Farba (LBI) porovnateľná s RAL 9016  
Popolavá Farba (LMP, LPO) porovnateľná s RAL 7047 / Hnedá Farba (LRM, LBR) porovnateľná s RAL 8028  
Béžová Farba(LKM) porovnateľná s RAL 1019 / Čierna farba (LCM) porovnateľná s RAL 9017  
Farba Antracit Štruktúra (LNT) porovnateľná s RAL 7024

## Základná farba ★★★★★☆



Základná farba – Popolavá (LBP) porovnateľná s RAL 7035

Porta prikladá najvyššiu dôležitosť farebnému súladu odporúčaných dverných zostáv, avšak z technologických alebo materiálových dôvodov môžu nastať nie veľké farebné rozdiely medzi elementami



# Zasklenie

---

## ■ TYPY SKIEL



Sklo matné



Sklo „čičila“



Sklo „rámček“ matné



Sklo priehľadné

ROZMERY skiel dostupné na [www.porta.com.pl/do-pobrania](http://www.porta.com.pl/do-pobrania)

---

## POKIAL' HĽADÁTE:

- POKIAL' HĽADÁTE:
- INOVATÍVNY DESIGN
- CERTIFIKOVANÉ VÝROBKY A TECHNICKÉ SCHVÁLENIA
- PROVĚŘENÁ INVESTIČNÍ ŘEŠENÍ
- ROZSIAHLU DISTRIBUTČNÚ SIŤ
- PROFESIONÁLNY POPREDAJNÝ SERVIS

**TO VŠETKO NÁJDETE V PONUKE PORTA DOORS**

# Dodatočné informácie

PRIPRAVILI SME PRE TEBA ZOZNAM LINKOV NA NAŠU WWW STRÁNKU. NÁJDEŠ TU DÔLEŽITÉ INFORMÁCIE, KTORÉ SA V KATALÓGU NENACHÁDZAJÚ.



## Typ Konštrukcií

Tu nájdeš typy konštrukcií všetkých našich krídel.



## Technické Parametre a použitie Dverí PORTA

Tu nájdeš zoznam parametrov ako: Mechanická Trieda, Odolnosť voči vlámaniu, Požiarna Odolnosť, Dymotesnosť, Zvuková Izolácia, a zároveň odporúčané použitie dverí podľa projektu.



## Zrkadlo v posuvných krídlach

Pozri sa, z ktorej strany sa nachádza zrkadlo v posuvných krídlach.



## Sklo v Tvojich dverách

Pozri sa, z ktorej strany sa nachádza matná strana skla.



## Tabuľky rozmerov dvojkrídlových dverí

Nájdeš tu tabuľky s rozmermi interiérových dvojkrídlových dverí s drevenými zárubňami.



## Svetlíky

Tu nájdeš informácie týkajúce sa svetlíkov

<https://sk.portadoors.com/do-pobrania>  
[www.porta.com.pl/do-pobrania](http://www.porta.com.pl/do-pobrania)

# Pozrite si naše referencie

> [WWW.PORTADOORS.CZ/REALIZACE](http://WWW.PORTADOORS.CZ/REALIZACE)



Polsko, Lublin, Swidnik, Airport

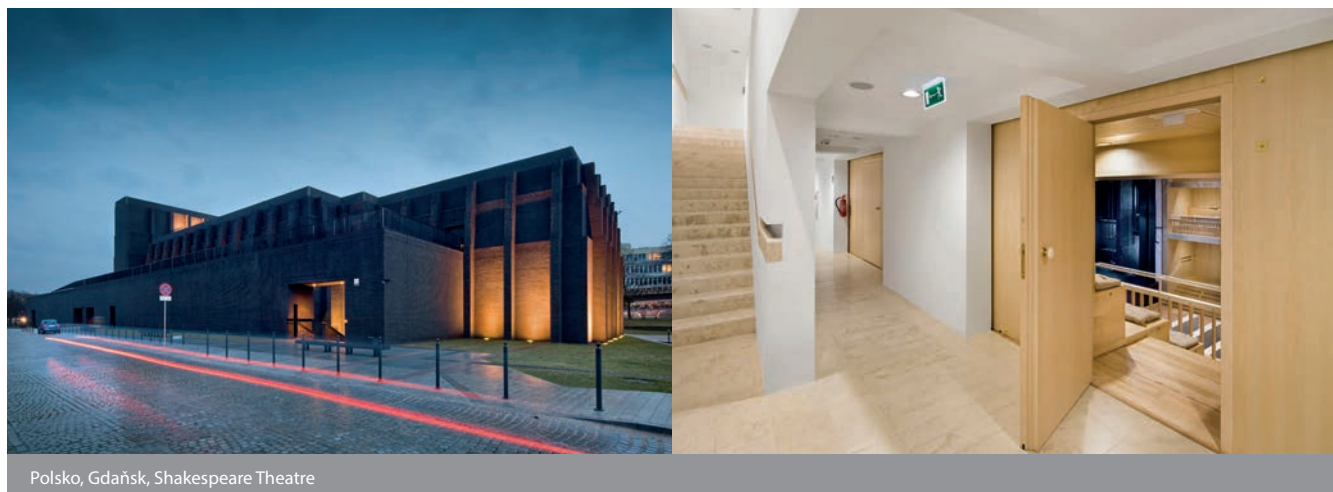

Polsko, Gdańsk, Shakespeare Theatre

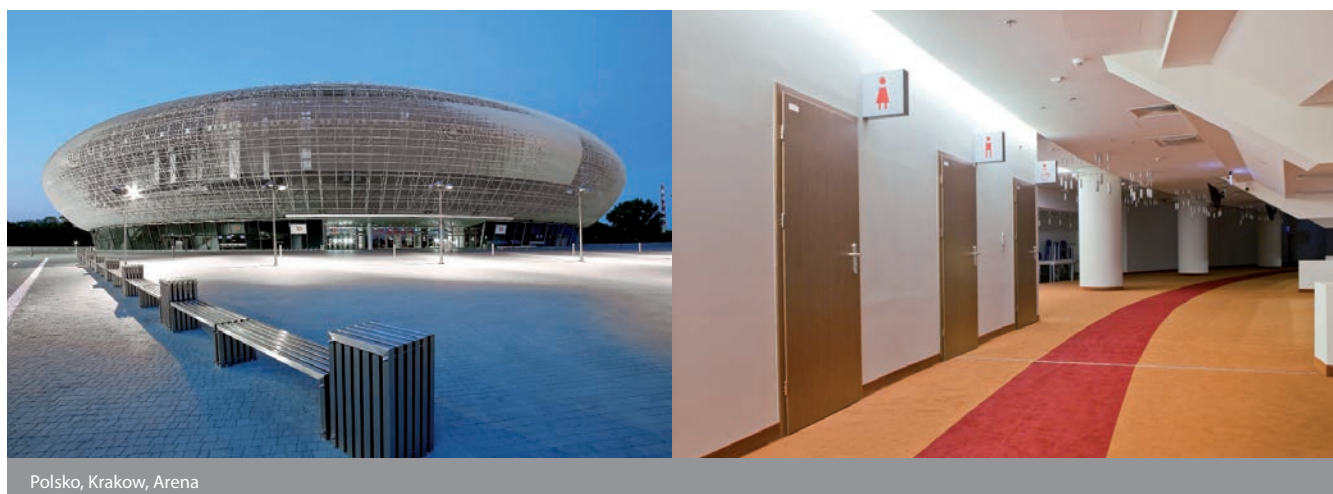

Polsko, Krakow, Arena

Tento katalóg nepredstavuje ponuku v zmysle predpisov občianskeho zákonníka. Firma Porta KMI Poland S.A. si vyhradzuje právo zaviesť (bez predchádzajúceho upozornenia) zmeny technických parametrov vybavenia, podmienok predĺženej záruky a špecifikáciu výrobkov. Obsiahnuté informácie sa stávajú aktuálne v okamihu zverejnenia tejto publikácie. Všetky predošlé cenníky týkajúce sa rovnakého sortimentu strácajú platnosť.

**Vyberaj  
produkty  
so znakom  
najvyššej  
kvality**





# Dbáme o životné prostredie

## Čo je ekologická politika firmy PORTA?

Už 25 rokov je PORTA lídrom v oblasti výroby dverí, čo znamená že sa otvárame našim klientom a ponúkame im nie len celú paletu produktov, ale taktiež pre nich otvárame aj našu firmu. EKO politika PORTY sa z roka na rok stáva transparentnejšou. Viac sa staráme o životné prostredie a realizujeme ciele vyváženého rozvoja, preto sme sa rozhodli uchádzať sa o certifikát ekológie III typu, EPD (Environmental Product Declaration).

## Čo je EPD?

Je to certifikát vplyvu na životné prostredie vychádzajúci z analýzy životného cyklu produktu, ktorý vydáva nezávislý Inštitút v súlade s normou EN 15804. Pomáha vyjasniť vlastnosti produktov a jeho vplyv na životné prostredie počas celého životného cyklu. EPD je nápomocné najmä architektom, projektantom a investorom pri projektoch zameraných na EKO politiku.

## Aké sú ciele EPD?

EPD je deklarácia, ktorá transparentným spôsobom predstavuje vlastnosti vybraného produktu a zároveň zahŕňa informácie zo siedmich rôznych kategórií skrz ktoré produkt vplýva na životné prostredie, medzi inými: emisie CO<sub>2</sub>, použité materiály a ich pôvod, deklarácia objemu a typu používanej energie. Nachádzajú sa tu taktiež informácie o výrobnom procese a zložení výrobku.



Na stránke [sk.portadoors.com](http://sk.portadoors.com) sú všetky katalógy vždy aktuálne.



Otvor sa s nami na ekológiu,  
siahni po katalógu v mobilnej verzii.

# PRISPÔSOBTE DVERE SVOJIM POTREBÁM

## VZORY

Prispôsobte model dverí funkcií a štýlu miestností.

## FUNKCIA

Prispôsobte úžitkové vlastnosti dverí miestnostiam a budove.

## PARAMETRE

Prispôsobte parametre dverí požiadavkam projektu.

## FAREBNOSŤ

Prispôsobte farebnosť dverí ich cieľovému prostrediu.



Klientom je k dispozícii široká škála vyhotovení tak v štandardných, ako aj v neštandardných realizáciách. **NEŠTANDARDNÉ** vyhotovenia: Obchodné oddelenie (Oddelenie kontraktov) – úsek exportu, tel.: +48/ 58 6778 147 alebo +48/ 58 6778 131, e-mail: info@porta.com.pl  
**ŠTANDARDNÉ** vyhotovenia: Katalóg Porta Doors, sk.portadoors.com

## **PORTA KMI Poland S.A.**

Szkolna 54, 84-239 Bolszewo, Poland

## **S.C. PORTA KMI România S.R.L.**

Zona Industrială Arad Nord – Vest, Strada III, Nr. 11, 310491 Arad

www.portadoors.ro, e-mail: info\_doors@porta.com.pl

CUI: RO15624380, J02/910/2003, Capital social: 49.949.090 RON



- Továrne PORTA
- Dealerská sieť PORTA

